



Видеорегистратор сетевой

BOLID RGI-3248

Версия 2

Руководство по эксплуатации

АЦДР.202162.031 РЭп



Настоящее руководство по эксплуатации (далее по тексту – РЭ) содержит сведения о конструкции, принципе работы, технических характеристиках видеорегастратора сетевого «BOLID RGI-3248» АЦДР.202162.031 (далее по тексту – видеорегастратор, устройство или изделие) и указания, необходимые для правильной и безопасной эксплуатации.

Видеорегастратор предназначен для работы в составе комплекса видеонаблюдения, а также для приёма, записи и отображения в реальном времени видеоизображения поступающего с подключенных сетевых видеокамер, просмотра ранее записанной информации с жёсткого диска, выполнения сценариев по заданным параметрам событий и тревог, транслирования видео в режиме реального времени по локальной сети.

Видеорегастратор предназначен для работы в жилых, коммерческих и производственных зонах.

Видеорегастратор предназначен только для профессионального использования и рассчитан на непрерывную круглосуточную работу.

ВНИМАНИЕ!



- 📖 Технические характеристики, функционал и интерфейс видеорегастратора версии 2 отличается от версии 1.
- 📖 Руководство по эксплуатации содержит только справочную информацию, необходимую для использования его технических возможностей.
- 📖 Дизайн устройства, технические характеристики, а также ПО, упомянутые в данном руководстве, подлежат изменению без обязательного предварительного письменного уведомления.
- 📖 Торговые марки и зарегистрированные торговые марки, упомянутые в данном руководстве, являются собственностью правообладателей.
- 📖 В случае нахождения неточностей или несоответствий, обращайтесь в службу поддержки.

СОДЕРЖАНИЕ

1 ТЕХНИЧЕСКИЕ ХАРАКТЕРИСТИКИ	10
2 КОМПЛЕКТНОСТЬ	13
3 КОНСТРУКЦИЯ	14
3.1 Передняя панель	15
3.2 Задняя панель	15
3.2.1 Подключение тревожных входов и выходов.....	17
4 МОНТАЖ И ДЕМОНТАЖ	19
4.1 МЕРЫ БЕЗОПАСНОСТИ	19
4.2 МОНТАЖ	20
4.3 Подготовка изделия к монтажу	22
4.4 Порядок подключения жёсткого диска	23
4.5 ДЕМОНТАЖ	26
5 ОПЕРАЦИИ И МЕТОДЫ ВВОДА	27
5.1 УПРАВЛЕНИЕ МЫШЬЮ	27
5.2 ВИРТУАЛЬНАЯ КЛАВИАТУРА	27
6 ИНИЦИАЛИЗАЦИЯ УСТРОЙСТВА И ЗАПУСК ПОМОЩНИКА БЫСТРОЙ НАСТРОЙКИ	29
6.1 Инициализация устройства	29
6.1.1 Инициализация устройства «Настройка пароля».....	30
6.1.2 Инициализация устройства «Графический ключ».....	31
6.1.3 Инициализация устройства «Защита пароля».....	33
6.2 МАСТЕР НАСТРОЙКИ	34
6.2.1 Меню быстрой настройки «Сеть».....	34
6.2.2 Меню быстрой настройки «P2P».....	37
6.2.3 Меню быстрой настройки «Добавить камеру».....	38
6.2.4 Меню быстрой настройки «Управление HDD».....	40
7 РЕЖИМ ПРОСМОТРА	41
7.1 Контекстное меню. РЕЖИМ ОТОБРАЖЕНИЯ КАНАЛОВ ПРИ ПРОСМОТРЕ	41
7.2 ЦИФРОВОЕ МАСШТАБИРОВАНИЕ В РЕЖИМЕ ПРОСМОТРА	42
7.3 Всплывающая панель управления каналом	42
7.4 ПАНЕЛЬ НАВИГАЦИИ В РЕЖИМЕ ПРОСМОТРА	44
7.5 Контекстное меню. ПОРЯДОК КАНАЛОВ. НАСТРОЙКА РАСКЛАДКИ ОТОБРАЖЕНИЯ КАНАЛОВ	46
7.6 Контекстное меню. РЕЖИМ ПРОСМОТРА	47
7.7 Контекстное меню. FISH EYE	50
7.8 Контекстное меню. АВТОФОКУС	53
8 PTZ УПРАВЛЕНИЕ	54
8.1 Контекстное меню. PTZ УПРАВЛЕНИЕ	54
8.1.1 Панель управления PTZ.....	55
8.1.2 PTZ настройки.....	57
8.1.3 Вход в OSD меню.....	61

8.2	ГЛАВНОЕ МЕНЮ. ПОДРАЗДЕЛ «PTZ»	62
9	ВСПОМОГАТЕЛЬНЫЙ ЭКРАН (НАСТРОЙКА ВТОРОГО МОНИТОРА)	63
9.1	ГЛАВНОЕ МЕНЮ. ВСПОМОГАТЕЛЬНЫЙ ЭКРАН	63
9.2	КОНТЕКСТНОЕ МЕНЮ. ВСПОМОГАТЕЛЬНЫЙ ЭКРАН	64
9.3	ГЛАВНОЕ МЕНЮ. ПОДРАЗДЕЛ «ОБХОД»	66
9.3.1	Пункт «Вспомогательный экран»	66
10	ГЛАВНОЕ МЕНЮ	72
11	ДОБАВЛЕНИЕ КАМЕР НА УСТРОЙСТВО И ПРОСМОТР ИНФОРМАЦИИ. РАЗДЕЛ ГЛАВНОГО МЕНЮ УПРАВЛЕНИЯ «КАМЕРЫ»	75
11.1	ПОДРАЗДЕЛ «СПИСОК КАМЕР»	75
11.1.1	Пункт «Список камер»	75
11.1.2	Пункт «Состояние устройства»	86
11.1.3	Пункт «Версия»	87
11.1.4	Пункт «Обновление»	87
11.2	ПОДРАЗДЕЛ «ИМЯ КАНАЛА»	88
11.3	ПОДРАЗДЕЛ «ИЗОБРАЖЕНИЕ»	89
11.4	ПОДРАЗДЕЛ «ВИДЕО»	92
11.4.1	Пункт «Видеопоток»	92
11.4.2	Пункт «Снимок»	94
11.5	ПОДРАЗДЕЛ «НАЛОЖЕНИЕ»	95
11.5.1	Пункт «Наложение»	95
11.5.2	Пункт «Маска конфиденциальности»	97
12	СЕТЕВЫЕ НАСТРОЙКИ ВИДЕОРЕГИСТРАТОРА. РАЗДЕЛ ГЛАВНОГО МЕНЮ УПРАВЛЕНИЯ «СЕТЬ»	98
12.1	ПОДРАЗДЕЛ «ТСР/IP»	98
12.1.1	Пункт «ТСР/IP»	98
12.1.2	Пункт «Таблица маршрутизации»	101
12.2	ПОДРАЗДЕЛ «СЕТЕВОЙ ПОРТ»	102
12.2.1	Работа со сторонними клиентами по протоколу RTSP	104
12.3	ПОДРАЗДЕЛ «Wi-Fi»	105
12.4	ПОДРАЗДЕЛ «3G/4G»	106
12.5	ПОДРАЗДЕЛ «PPPoE»	106
12.6	ПОДРАЗДЕЛ «DDNS»	107
12.7	ПОДРАЗДЕЛ «UPnP»	109
12.8	ПОДРАЗДЕЛ «Эл. почта»	111
12.9	ПОДРАЗДЕЛ «SNMP»	112
12.10	ПОДРАЗДЕЛ «МУЛЬТИКАСТ»	115
12.11	ПОДРАЗДЕЛ «SYSLOG (УДАЛЁННЫЙ ЖУРНАЛ)»	116
12.11.1	HTTP	116
12.11.2	Syslog (Удалённый журнал)	117
12.12	ПОДРАЗДЕЛ «АВТОРЕГИСТРАЦИЯ НА ПРОКСИ»	118
12.13	ПОДРАЗДЕЛ «P2P»	119

12.13.1 Подключение к сервису «P2P» через программу «BOLID VISION»	119
12.13.2 Подключение к сервису «P2P» через мобильное устройство	121
13 НАСТРОЙКИ АРХИВИРОВАНИЯ. РАЗДЕЛ ГЛАВНОГО МЕНЮ УПРАВЛЕНИЯ «ЗАПИСЬ»	123
13.1 Подраздел «РЕЖИМ ЗАПИСИ»	123
13.2 Подраздел «РАСПИСАНИЕ»	124
13.2.1 Пункт «Видеозапись»	124
13.2.2 Пункт «Снимок»	128
13.3 Подраздел «УПРАВЛЕНИЕ HDD»	131
13.4 Подраздел «ОБЩИЕ»	132
13.5 Подраздел «ДОПОЛНИТЕЛЬНО»	133
13.5.1 Пункт «Группа дисков»	133
13.5.2 Пункт «Основной поток»	134
13.5.3 Пункт «Дополнительный поток»	134
13.5.4 Пункт «Снимок»	135
13.6 Подраздел «КВОТА ДИСКА»	135
13.7 Подраздел «ПРОВЕРКА ДИСКА»	136
13.7.1 Пункт «Тест (Проверка вручную)»	136
13.7.2 Пункт «Отчёт о проверке»	137
13.7.3 Пункт «Мониторинг состояния»	138
13.8 Подраздел «РАСЧЁТ АРХИВА»	138
13.8.1 По месту	138
13.8.2 По времени	139
13.9 Подраздел «FTP»	140
14 РАЗДЕЛ ГЛАВНОГО МЕНЮ УПРАВЛЕНИЯ «СИСТЕМА»	142
14.1 Подраздел «ОБЩИЕ»	142
14.1.1 Пункт «Общие»	142
14.1.2 Пункт «Дата и время»	143
14.1.3 Пункт «Выходные дни»	145
15 РАЗДЕЛ ГЛАВНОГО МЕНЮ УПРАВЛЕНИЯ «ЦЕНТР БЕЗОПАСНОСТИ»	146
15.1 Подраздел «СТАТУС БЕЗОПАСНОСТИ»	146
15.2 Подраздел «СЛУЖБЫ»	147
15.2.1 Пункт «Доп. сервисы»	147
15.2.2 Пункт «802.1x»	149
15.2.3 Пункт «HTTPS»	150
15.3 Подраздел «ЗАЩИТА ОТ АТАК»	152
15.3.1 Пункт «Сетевой экран»	152
15.3.2 Пункт «Блокировка аккаунта»	153
15.3.3 Пункт «Защита от атак DoS»	154
15.3.4 Пункт «Синхронизация времени – белый список»	155
15.4 Подраздел «СЕРТИФИКАТ СА»	155

15.4.1 Пункт «Сертификат устройства»	155
15.4.2 Пункт «Доверенные сертификаты СА»	158
15.5 Подраздел «ШИФРОВАНИЕ АУДИО/ВИДЕО»	158
15.5.1 Пункт «Шифр. аудио/видео потока»	158
15.6 Подраздел «УГРОЗА БЕЗОПАСНОСТИ»	160
15.6.1 Пункт «Оповещение центра безопасности»	160
15.6.2 Пункт «Несанкционированный вход»	161
16 НАСТРОЙКИ УЧЁТНОЙ ЗАПИСИ И БЕЗОПАСНОСТИ. РАЗДЕЛ ГЛАВНОГО МЕНЮ УПРАВЛЕНИЯ «АДМ. ПОЛЬЗОВАТЕЛЕЙ»	163
16.1 Подраздел «ПОЛЬЗОВАТЕЛЬ»	163
16.2 Подраздел «ГРУППА»	167
16.3 Подраздел «ONVIF ПОЛЬЗОВАТЕЛЬ»	168
16.4 Подраздел «СБРОС ПАРОЛЯ»	169
17 ПРОСМОТР АРХИВА. РАЗДЕЛ ГЛАВНОГО МЕНЮ «АРХИВ»	171
17.1 ПРОСМОТР АРХИВА	172
17.1.1 SMART поиск	176
17.1.2 Фрагмент записи для архивирования.....	177
17.1.3 Панель инструментов.....	178
17.1.4 Тип поиска.....	181
18 НАСТРОЙКА И ПРОСМОТР ТРЕВОЖНЫХ СОБЫТИЙ. РАЗДЕЛ ГЛАВНОГО МЕНЮ «ТРЕВОГА»	183
18.1 Подраздел «ЖУРНАЛ»	183
18.2 Подраздел «СТАТУС ТРЕВОГИ»	184
18.3 Подраздел «ТРЕВОЖНЫЙ ВХОД»	184
18.3.1 Пункт «Локальная тревога»	184
18.3.2 Пункт «Сетевая тревога»	188
18.3.3 Пункт «Трев. вход камеры»	191
18.3.4 Пункт «Камера не в сети»	195
18.4 Подраздел «ТРЕВОЖНЫЙ ВЫХОД»	197
18.5 Подраздел «ВИДЕО СОБЫТИЯ»	198
18.5.1 Пункт «Обнар. движения»	198
18.5.2 Пункт «Потеря видео»	203
18.5.3 Пункт «Закрытие объектива»	206
18.5.4 Пункт «Изменение сцены»	209
18.5.5 Пункт «Тревога по ИК датчику»	212
18.6 Подраздел «АУДИОДЕТЕКЦИЯ»	216
18.7 Подраздел «ТРЕВОГА ПО ТЕМПЕРАТУРЕ»	219
18.8 Подраздел «ДРУГИЕ СОБЫТИЯ»	222
18.8.1 Пункт «Диск»	222
18.8.2 Пункт «Сеть»	223
18.8.3 Пункт «Устройство»	225
19 ИНТЕЛЛЕКТУАЛЬНЫЕ НАСТРОЙКИ ВИДЕОРЕГИСТРАТОРА И ПРОСМОТР АРХИВА. РАЗДЕЛ ГЛАВНОГО МЕНЮ «ВИДЕОАНАЛИТИКА»	227

19.1 Подраздел «БАЗА ДАННЫХ»	227
19.1.1 Пункт «Базы лиц»	227
19.1.2 Пункт «Ч/Б списки»	231
19.2 Подраздел «ПАРАМЕТРЫ»	232
19.2.1 Пункт «SMART план»	232
19.2.2 Пункт «Обнаружение лиц»	232
19.2.3 Пункт «Распознавание лиц»	237
19.2.4 Пункт «Видеоаналитика»	240
19.2.5 Пункт «Трёхмерный анализ»	279
19.2.6 Пункт «Метаданные видео»	280
19.2.7 Пункт «Распределение толпы»	282
19.2.8 Пункт «Подсчёт людей»	285
19.2.9 Пункт «Тепловая карта»	304
19.2.10 Пункт «Детекция Т/С»	306
19.2.11 Пункт «Классификация объектов»	308
19.3 Подраздел «УМНЫЙ ПОИСК»	311
19.3.1 Пункт «Обнаружение лиц»	311
19.3.2 Пункт «Распознавание лиц»	312
19.3.3 Пункт «Видеоаналитика»	312
19.3.4 Пункт «Обнаружение людей»	313
19.3.5 Пункт «Обнаружение автомобиля»	313
19.3.6 Пункт «Обнаружение двухколёсного т/с»	314
19.3.7 Пункт «Классификация объектов»	314
19.4 Подраздел «ЗАПРОС ОТЧЁТА»	315
19.4.1 Пункт «Подсчёт людей»	315
19.4.2 Пункт «Тепловая карта»	316
20 РАЗДЕЛ ГЛАВНОГО МЕНЮ «ОБСЛУЖИВАНИЕ»	318
20.1 Подраздел «ЖУРНАЛ»	318
20.2 Подраздел «СИСТЕМНАЯ ИНФОРМАЦИЯ»	319
20.2.1 Пункт «Версия»	319
20.2.2 Пункт «Диск»	319
20.2.3 Пункт «Запись»	320
20.2.4 Пункт «Битрейт»	320
20.2.5 Пункт «Состояние устройства»	320
20.3 Подраздел МЕНЮ «СЕТЬ»	321
20.3.1 Пункт «Пользователи онлайн»	321
20.3.2 Пункт «Нагрузка»	322
20.3.3 Пункт «Тест»	323
20.4 Подраздел «ОБСЛУЖИВАНИЕ»	324
20.4.1 Пункт «Обслуживание»	324
20.4.2 Пункт «Импорт/Экспорт»	324
20.5 Подраздел МЕНЮ «ОТЧЁТ О СОСТОЯНИИ»	328
21 РАЗДЕЛ ГЛАВНОГО МЕНЮ «POS»	329

21.1 Подраздел «Поиск POS»	329
21.2 Подраздел «POS»	329
22 РАЗДЕЛ ГЛАВНОГО МЕНЮ «РЕЗЕРВ».....	331
22.1 Подраздел «АРХИВАЦИЯ».....	331
23 НАСТРОЙКИ ЭКРАНА ПРОСМОТРА. РАЗДЕЛ ГЛАВНОГО МЕНЮ «ДИСПЛЕЙ»	332
23.1 Подраздел «ПАРАМЕТРЫ»	332
23.1.1 Главный экран	332
23.1.2 Вспомогательный экран	334
23.2 Подраздел «Обход»	335
23.2.1 Пункт «Главный экран»	335
23.2.2 Пункт «Вспомогательный экран».....	340
23.3 Подраздел «Польз. вид».....	345
24 НАСТРОЙКИ ГОЛОСОВОГО ОПОВЕЩЕНИЯ. РАЗДЕЛ ГЛАВНОГО МЕНЮ «ГОЛОСОВОЕ ОПОВЕЩЕНИЕ».....	347
24.1 Подраздел «УПРАВЛЕНИЕ ФАЙЛАМИ».....	347
24.1.1 Локальный.....	347
24.1.2 Удалённый	348
24.2 Подраздел «РАСПИСАНИЕ».....	349
24.3 Подраздел «Группы оповещения»	350
25 ВОССТАНОВЛЕНИЕ ПАРОЛЯ.....	352
25.1 Восстановление пароля «QR-код».....	352
25.2 Восстановление пароля при отсутствии первичных настроек	353
25.3 Сброс на заводские настройки	355
26 ВЕБ-ИНТЕРФЕЙС	356
26.1 НАСТРОЙКА БРАУЗЕРА.....	356
26.2 ПОДКЛЮЧЕНИЕ ЧЕРЕЗ ВЕБ-ИНТЕРФЕЙС	357
26.3 ПАНЕЛЬ ПРОСМОТРА	357
26.3.1 PTZ-управление.....	362
26.4 ГЛАВНОЕ МЕНЮ	366
26.5 Путь сохранения	369
26.6 ВЕБ-ИНТЕРФЕЙС КАМЕР	369
27 ПРОГРАММНОЕ ОБЕСПЕЧЕНИЕ «ОРИОН ВИДЕО ЛАЙТ»	371
27.1 ДОБАВЛЕНИЕ ВИДЕОРЕГИСТРАТОРА.....	371
28 ВИДЕОСИСТЕМА «ОРИОН ПРО»	375
28.1 ДОБАВЛЕНИЕ ВИДЕОРЕГИСТРАТОРА.....	375
28.2 ДОБАВЛЕНИЕ КАМЕРЫ К ВИДЕОРЕГИСТРАТОРУ	376
29 РАБОТА С УТИЛИТОЙ «BOLID VIDEOSCAN»	377
30 ТЕХНИЧЕСКОЕ ОБСЛУЖИВАНИЕ И ПРОВЕРКА РАБОТОСПОСОБНОСТИ.....	379
31 ВОЗМОЖНЫЕ НЕИСПРАВНОСТИ И СПОСОБЫ ИХ УСТРАНЕНИЯ	380
32 РЕМОНТ	382
33 ТЕХНИЧЕСКАЯ ПОДДЕРЖКА.....	383

34	МАРКИРОВКА	384
35	УПАКОВКА	385
36	ХРАНЕНИЕ	386
37	ТРАНСПОРТИРОВКА.....	387
38	УТИЛИЗАЦИЯ	388
39	ГАРАНТИИ ИЗГОТОВИТЕЛЯ.....	389
40	СВЕДЕНИЯ О СЕРТИФИКАЦИИ	390
41	СВЕДЕНИЯ О ПРИЁМКЕ.....	391
	ПРИЛОЖЕНИЕ А.....	392
	ПЕРЕЧЕНЬ РЕКОМЕНДУЕМЫХ ЖЁСТКИХ ДИСКОВ	392

1 ТЕХНИЧЕСКИЕ ХАРАКТЕРИСТИКИ

Основные технические характеристики изделия представлены в таблице ниже (Таблица 1.1).

Таблица 1.1 – Технические характеристики видеорегистратора*

Наименование параметра		Значение параметра
Система		
Процессор		Встроенный
ОС		LINUX
Отображение		
Видеовыходы		2 HDMI, 2 VGA
Разрешение		HDMI1: 3840×2160, 1920×1080, 1280×1024, 1280×720 VGA1: 1920×1080, 1280×1024, 1280×720 HDMI2/VGA2: 1920×1080
Раскладка экрана	Экран 1	1/4/8/9/16/25/36
	Экран 2	1/4/8/9/16
Лимит декодирования		16 каналов 1080P (30 к/с)
Индикация		Название видеокамеры, время, потеря видеосигнала, попытка блокировки видеокамеры, детекция движения, режим записи
Запись		
Сжатие видеосигнала		H.265/H.264/MJPEG
Формат видеоизображения		12Мп/8Мп/6Мп/5Мп/4Мп/3Мп/1080P/720P/D1
Режимы записи		Постоянная, по событию, по тревоге, видеоаналитика
Обмен данными		Приём: 320 Мбит/с, запись: 320 Мбит/с, передача: 320 Мбит/с
Видео и Звук		
Количество записи	каналов	32
Аудиоканалы		1 канал вход, 2 выхода, RCA
Сжатие аудиосигнала		G711A/G711U/PCM/G726/AAC
Воспроизведение и резервное копирование		
Синхронизированное воспроизведение архива		1/4/8/9/16

Наименование параметра	Значение параметра	
Функция поиска	По времени и дате, событиям тревоги, событиям обнаружения движения и точный поиск (до секунды), SMART поиск, видеоаналитика	
Резервное копирование	USB-накопитель/Сеть	
Обнаружение видео/Тревога		
Виды действий	Включение записи, PTZ-управление, запуск обхода, активация тревожного выхода, отправка видеозаписи (Video Push), отправка письма на Email адрес, снимок, передача по FTP, включение звукового предупреждения и вывод информации на экран, сетевая тревога, антидизеринг, журнал	
Тревожный вход	16 каналов	
Тревожный выход (реле)	6 каналов	
Видеоаналитика с классификацией объектов		
Производительность	Видеорегистратор	Нет
	Камера	20 каналов
Объект	Человек, автомобиль	
Обнаружение лиц (Захват лиц)		
Производительность	Видеорегистратор	Нет
	Камера	14 каналов
Атрибут поиска	Пол, возраст, очки, борода, маска, эмоции	
ИИ-поиск	Поиск изображений по каналу, времени и атрибуту	
Распознавание лиц		
Производительность	Видеорегистратор	Нет
	Видеокамера	14 каналов
Атрибут поиска	Пол, возраст, очки, борода, маска, эмоции	
ИИ-поиск	Поиск изображений по каналу, времени, атрибуту, имени и сходству	
Детекция движения с классификацией объектов		
Производительность	Видеорегистратор	Нет
	Видеокамера	32 канала
Объект	Человек, автомобиль	

Наименование параметра	Значение параметра
Накопитель	
Жёсткий диск**	4 SATA III порта, не более 10 ТБ на каждый
Сеть	
Ethernet	2 порта RJ-45 (10/100/1000 Мбит/с)
PoE	Нет
Максимальное количество пользователей	128
Сетевые протоколы	HTTP, HTTPS, TCP, IPv4/IPv6, UPnP, SNMP, RTSP, UDP, SMTP, NTP, DHCP, DNS, PPPoE, DDNS, FTP, P2P
Стандарты обмена	ONVIF, CGI, SDK
Дополнительные интерфейсы	
USB	3 порта (1 порт USB 2.0, 2 порта USB 3.0)
eSATA	1 порт
RS-232	1 порт
RS-485	1 порт (для управления PTZ)
Общие сведения	
Напряжение питания	100 – 240 В переменного тока, 50/60 Гц
Потребляемая мощность	Не более 16,7 Вт (без учёта HDD)
Предельное напряжение имп. помех	2 кВ/1 кВ***
Диапазон рабочих температур	От -10 °С до +55 °С
Относительная влажность воздуха	От 10 % до 90 %
Габаритные размеры	440×412,2×76,0 мм
Масса	4,3 кг (без учёта HDD)

*Технические характеристики могут отличаться от заявленных.

**Жёсткий диск не входит в комплект поставки.

***В зависимости от синфазного или разностного сигналов.

2 КОМПЛЕКТНОСТЬ

Состав изделия при поставке (комплект поставки видеорегистратора) представлен ниже (Таблица 2.1).

Таблица 2.1 – Комплект поставки*

Обозначение	Наименование	Количество
АЦДР.202162.031	Видеорегистратор «BOLID RGI-3248»	1 шт.
АЦДР.202162.031 РЭ	Руководство по эксплуатации изделия «BOLID RGI-3248»	1 экз.
	Оптическая мышь	1 шт.
	Кабель SATA для HDD	4 шт.
	Кабель Ethernet	1 шт.
	Соединительный разъём для «сухих» контактов	4 шт.
	Винт 6#32x4	16 шт.
	Кабель питания, 220 В переменного тока	1 шт.
	Крепление в стойку	2 шт.
	Заземляющий винт	1 шт.
	Винт М3x10	6 шт.

*Комплект поставки может отличаться от заявленного.

3 КОНСТРУКЦИЯ

Конструктивно видеорегистратор выполнен в металлическом корпусе со съёмной крышкой. На передней панели размещены: порт подключения USB и ряд светодиодов. Свечение этих диодов позволяют обслуживающему персоналу контролировать работоспособность устройства. Внешний вид видеорегистратора изображен на рисунке ниже (Рисунок 3.1).



Рисунок 3.1 – Внешний вид изделия

3.1 ПЕРЕДНЯЯ ПАНЕЛЬ

Назначение элементов передней панели устройства показаны в таблицах ниже (см. Таблица 3.1, Таблица 3.2).

Таблица 3.1 – Световые индикаторы передней панели

Наименование	Индикатор	Свечение
Индикатор состояния	STATUS	При правильной работе устройства, индикатор светиться синим.
Индикатор работы жёсткого диска	HDD	При появлении нарушений в работе жёсткого диска, световой индикатор начинает светиться синим.
Индикатор состояния сети	NET	При появлении сбоев в состоянии сети или отсутствии сетевого подключения, индикатор начинает светиться синим.
Светодиодный индикатор питания	POWER	При правильном подключении и подаче питания, индикатор светиться синим.

Таблица 3.2 – Разъём на передней панели

Название	Разъём	Функционал
Порт USB (2.0)		Служит для подключения мыши, USB-устройства хранения данных и т.п. (макс. 500 мА).

3.2 ЗАДНЯЯ ПАНЕЛЬ

Внешний вид задней панели видеорегистратора изображен на рисунке ниже (Рисунок 3.2).



Рисунок 3.2 – Внешний вид задней панели

Расшифровка обозначений портов видеорегистратора приведена в таблице ниже (см. Таблица 3.3).

Таблица 3.3 – Назначение портов видеорегистратора

Наименование порта		Функция
Клавиша питания		Используется для включения или выключения видеорегистратора.
Разъём питания		Разъём для подключения кабеля питания.
MIC IN		Разъём входа двусторонней громкоговорящей связи. Предназначен для приёма аналогового звукового сигнала от внешнего микрофона.
MIC OUT		Разъём выхода двусторонней громкоговорящей связи. Вывода аналогового звукового сигнала на звуковой динамик.
Ethernet		Разъём сетевого подключения.
HDMI		Интерфейс для вывода видеосигнала высокой чёткости с видеорегистратора на устройство отображения.
eSATA		Интерфейс для подключения внешних устройств по интерфейсу eSATA.
		Винт защитного заземления.
VGA		Интерфейс для вывода видеосигнала с видеорегистратора на устройство отображения.
RS232		Интерфейс для подключения периферийных устройств по RS-232.
USB		Интерфейс подключения периферийных устройств к видеорегистратору.
Тревожный вход/выход, RS-485		Описание см. «Подключение тревожных входов и выходов».

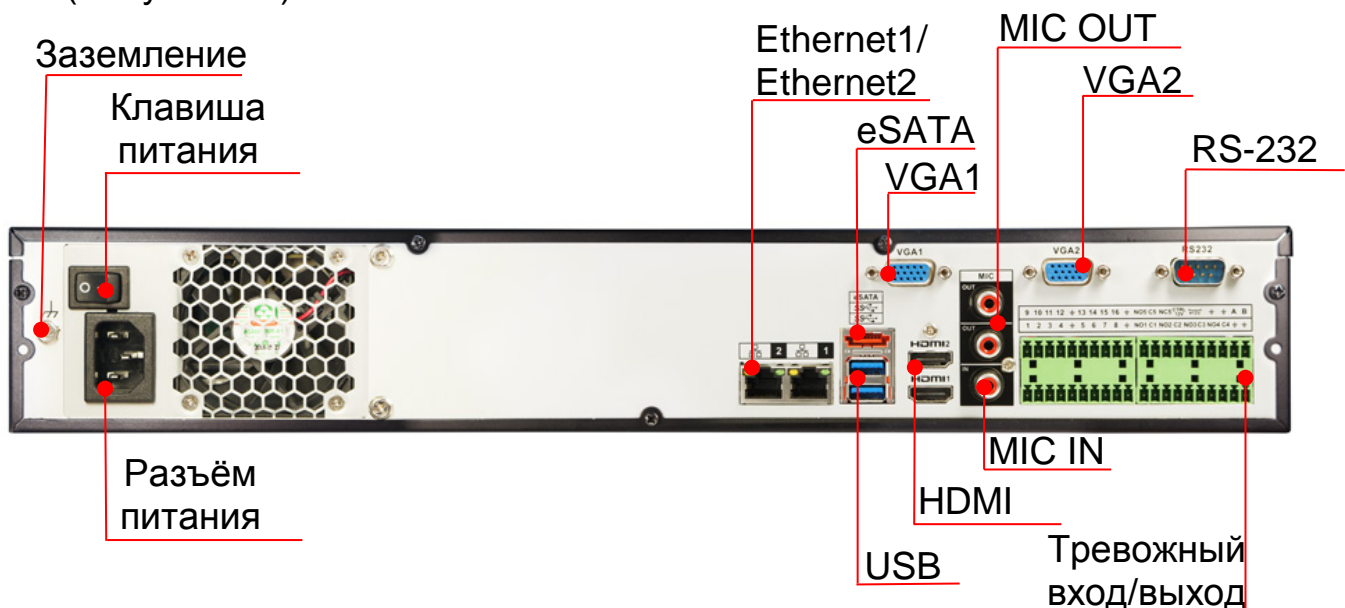
3.2.1 Подключение тревожных входов и выходов





Рисунок 3.3 – Тревожный вход/выход, RS-485

Таблица 3.4 – Описание

Параметр	Функция	
NO5 – NO5	Порты выхода сигнала тревоги. Выходы делятся на три типа: – NO – тревожный выход с нормально открытым (замыкающим) контактом; – С – общий вывод; – NC – тревожный выход с нормально закрытым (размыкающим) контактом. Доступно пять групп выходных тревожных портов: – Группа 1: порт NO1 С1; – Группа 2: порт NO2 С2; – Группа 3: порт NO3 С3; – Группа 4: порт NO4 С4; – Группа 5: порт NO5 С5, NC5. NO1 С1 – NO4 С4 – группы контактов тревожных выходов устройства в нормально открытом (NO) состоянии. NO5 С5, NC5 – группы контактов тревожных выходов в нормально открытом (NO5) состоянии и в нормально закрытом (NC5) состоянии.	Запрещается напрямую подключать тревожный выход к мощной нагрузке (с потребляемым током более 1 А).
C5 – C5		
NC5		
IN1 – IN16	Тревожные входы используются для приёма сигнала от внешних источников тревоги. Четыре группы входных портов: – Первая группа – от 1 до 4; – Вторая группа – от 5 до 8; – Третья группа – от 9 до 12; – Четвертая группа - от 13 до 16. Входы делятся на два типа: – NO – с замыкающим контактом; – NC – с размыкающим контактом.	Если внешнее устройство ввода сигнала тревоги использует внешнее питание, убедитесь, что устройство и видеорегистратор имеют одинаковое заземление.

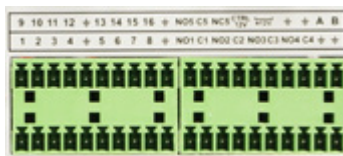
Параметр	Функция	
	Заземление тревожного входа (GND).	
A(+)	Порт обмена данными по протоколу RS-485, необходим для подключения и управления скоростными поворотными видеокамерами.	
B(-)		
CTRL (CTRL 12 V)	Тревожный выход 6: Выход управляющего напряжения. Отключение питания 12 В при включении тревоги. Номинальный ток 0.5 А.	Напряжение указано относительно контакта GND.
P (+12 V)	Постоянный выход номинального напряжения питания 12 В постоянного тока относительно контакта GND. Номинальный ток 0.5 А.	

4 МОНТАЖ И ДЕМОНТАЖ

4.1 МЕРЫ БЕЗОПАСНОСТИ

**ВНИМАНИЕ!**

Монтаж производить только при отключенном напряжении питания.

**ВНИМАНИЕ!**

Все виды работ с изделием во время грозы запрещаются.

1. Все работы по монтажу и наладке производить с соблюдением требований действующих нормативных документов по технике безопасности.

2. Лица, производящие монтаж и наладку, должны иметь удостоверение на право работы с электроустановками напряжением до 1000 В.

3. При использовании видеорегистратора внимательно относитесь к функциям внешнего питания, используйте только устройства и блоки питания, подходящие (рекомендованные) к видеорегистратору и вашим электросетям.

4. Убедитесь в том, что соединительные провода (разъёмы) подключены с соблюдением полярности. Неверное соединение может привести к повреждению и/или неправильному функционированию оборудования.

5. Не устанавливайте видеорегистратор в местах, температура которых опускается ниже минус 10 °С и/или поднимается выше плюс 55 °С, с влажностью выше 90 %, повышенного испарения и парообразования, усиленной вибрации.

6. При установке видеорегистратора в непосредственной близости от источников мощных электромагнитных полей видеосигнал может быть искажен помехами.

7. При монтаже провода электропитания и выходов следует оставить достаточное пространство для лёгкого доступа при дальнейшем обслуживании устройства.

8. Предотвращайте механические повреждения видеорегистратора. Несоответствующие условия хранения и эксплуатации видеорегистратора могут привести к повреждению оборудования.

9. В случае если от устройства идёт дым или непонятные запахи, немедленно выключите питание и свяжитесь с авторизованным сервисным центром (вашим поставщиком).

10. Если, на ваш взгляд, устройство работает некорректно, ни в коем случае не пытайтесь разобрать его самостоятельно. Свяжитесь с авторизованным сервисным центром (вашим поставщиком).

4.2 МОНТАЖ

1. Размещение и монтаж должны проводиться в соответствии с проектом, разработанным для данного объекта. При этом в проекте должны быть учтены:

- Условия эксплуатации изделий;
- Требования к длине и конфигурации линии связи.

2. Технологическая последовательность монтажных операций определяется исходя из удобства их проведения.

3. Запрещается устанавливать видеорегистратор и подключенные к нему периферийные устройства ближе 1 м от элементов отопления. Необходимо принять меры по защите видеорегистратора от прямых солнечных лучей.

4. Для выбора типа кабеля и сечения проводов необходимо руководствоваться нормативной документацией.

5. Видеорегистратор автоматически определяет тип подключенного монитора, при этом мониторы, подключенные к VGA и HDMI портам, могут работать одновременно.

**ВНИМАНИЕ!**

В соответствии с требованиями электробезопасности, предъявляемыми к электромонтажу оборудования, а также во избежание образования помех от «блуждающих» токов заземления, видеорегистратор и подключаемая к нему аппаратура должна быть заземлена, причем разводка сигнальных цепей всей системы видеонаблюдения должна иметь только одну точку заземления. Если по объективным причинам заземление системы видеонаблюдения невозможно реализовать в одной точке, то для защиты видеооборудования необходимо произвести гальваническую развязку передающего и приёмного видеооборудования. Приборы гальванической развязки включаются в разрыв кабельной линии связи и тем самым разрывают паразитный контур заземления.

Для повышения отказоустойчивости системы видеонаблюдения рекомендуется использовать источники бесперебойного питания.

4.3 ПОДГОТОВКА ИЗДЕЛИЯ К МОНТАЖУ

**ВНИМАНИЕ!**

При монтаже провода электропитания и выходов следует оставить достаточное пространство для лёгкого доступа при дальнейшем обслуживании устройства.

Выберите место крепления видеорегистратора с учётом габаритных размеров изделия (Рисунок 4.1) и удобства работы с монтажным инструментом.



Рисунок 4.1 – Габаритные размеры видеорегистратора

4.4 ПОРЯДОК ПОДКЛЮЧЕНИЯ ЖЁСТКОГО ДИСКА

Распакуйте изделие и проведите внешний осмотр на предмет наличия повреждений, которые могут возникнуть при транспортировке. При их наличии составьте акт в соответствии с договором о поставке, известите поставщика и направьте один экземпляр акта по адресу поставщика.

При отсутствии внешних признаков повреждений установите жёсткий диск, перед первым подключением и настройкой видеорегистратора.

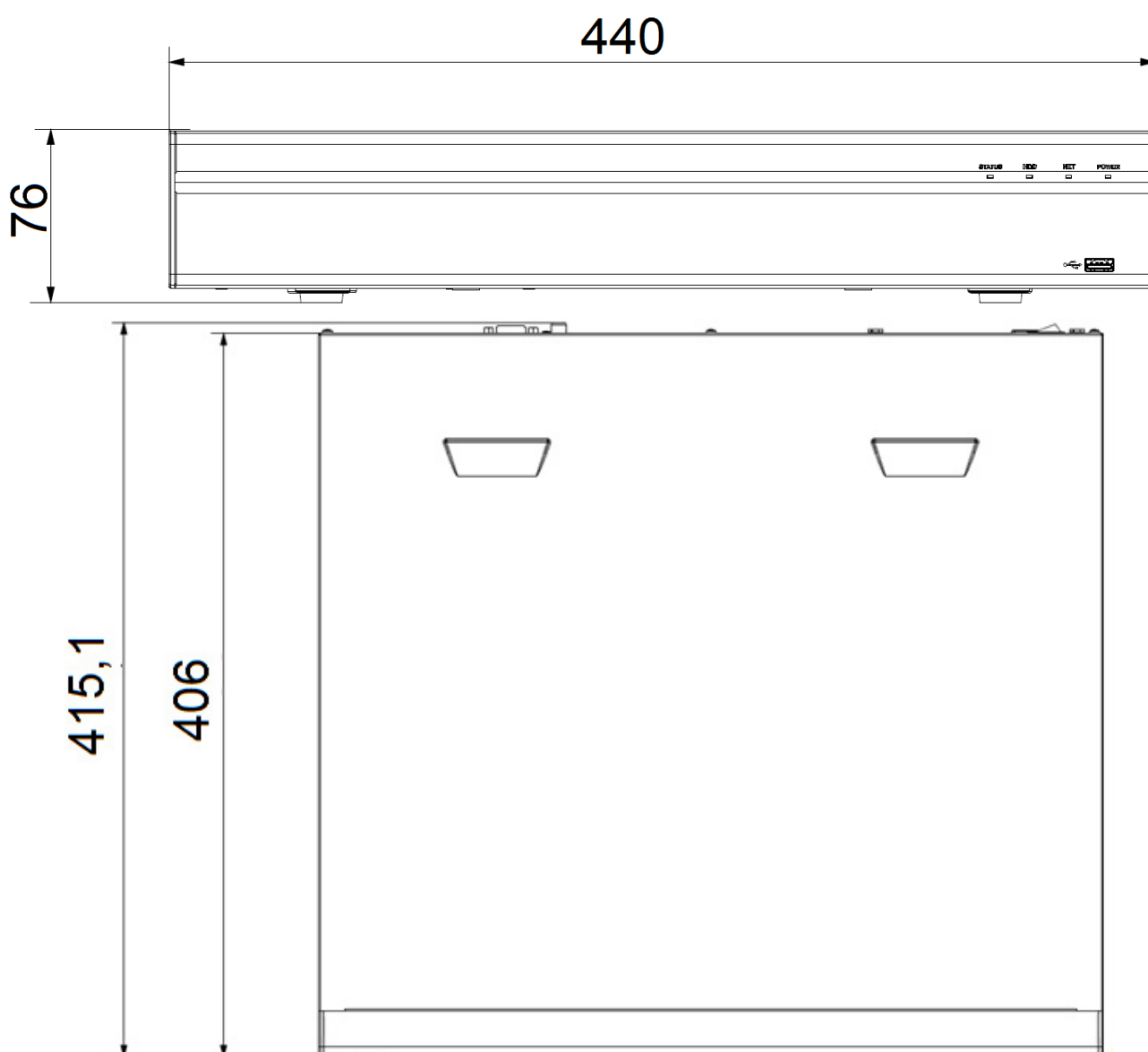

ВНИМАНИЕ!

Жёсткий диск не входит в комплект поставки!

📖 Список рекомендуемых жёстких дисков вы можете скачать на сайте компании в разделе: «Скачать => Документация => Перечень рекомендуемых жёстких дисков».



ВНИМАНИЕ!

Перед установкой жёсткого диска следует выключить видеорегистратор и отключить питание.

1. При помощи крестовой отвертки удалите винты с задней панели корпуса.



Рисунок 4.2 – Установка жёсткого диска

2. Снимите крышку корпуса как показано на рисунке ниже (Рисунок 4.3).

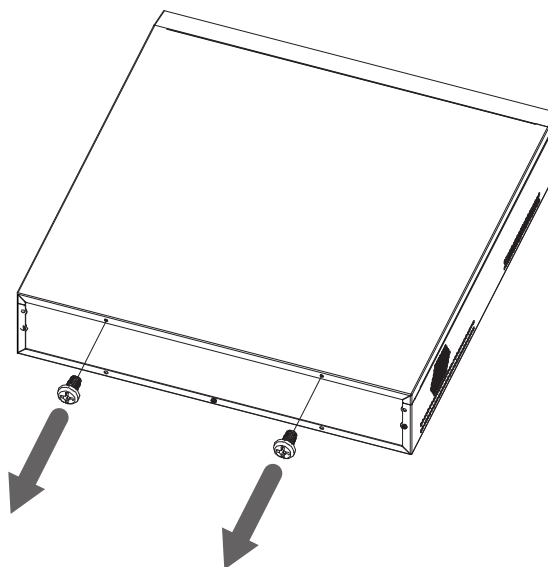

Рисунок 4.3 – Установка жёсткого диска

3. Отсоедините кронштейн от корпуса устройства (Рисунок 4.4).

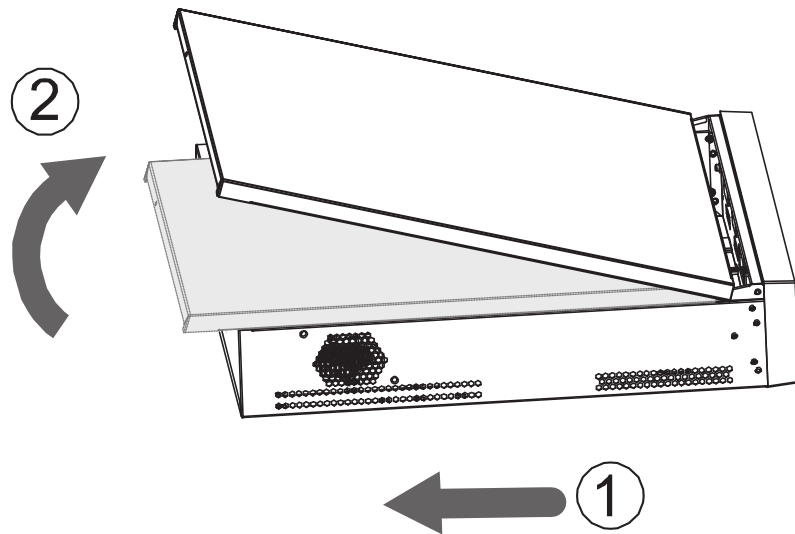

Рисунок 4.4 – Установка жёсткого диска

4. Поместите жёсткий диск на кронштейн и затем совместите четыре отверстия на внутренней стороне кронштейна с отверстиями на диске.

5. Зафиксируйте диск на кронштейне с помощью винтов из комплекта поставки.

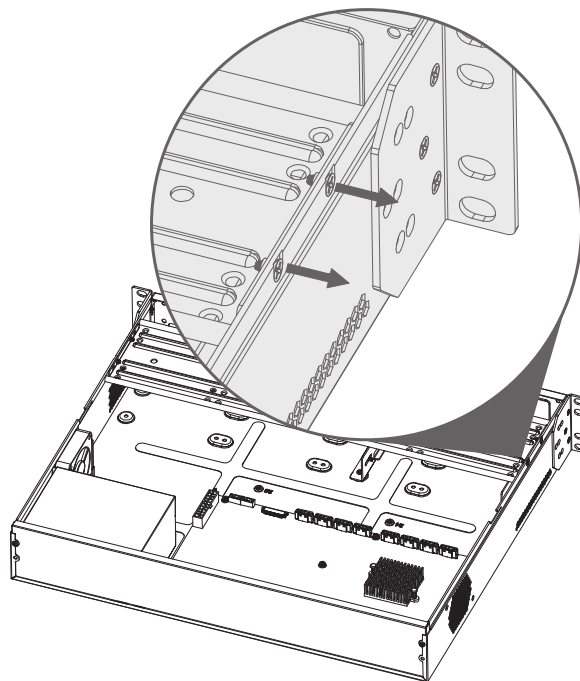

Рисунок 4.5 – Установка жёсткого диска

6. Установите кронштейн с дисками в корпус изделия.

7. При помощи винтов зафиксируйте кронштейн.

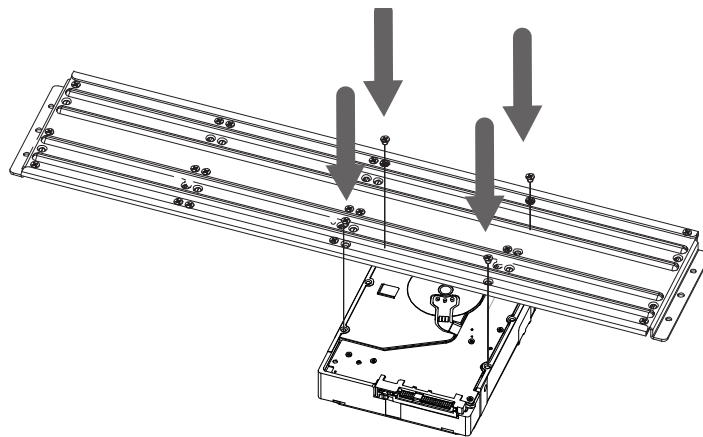

Рисунок 4.6 – Установка жёсткого диска

8. Подключите жёсткий диск к системной плате с помощью кабеля SATA и кабеля питания.

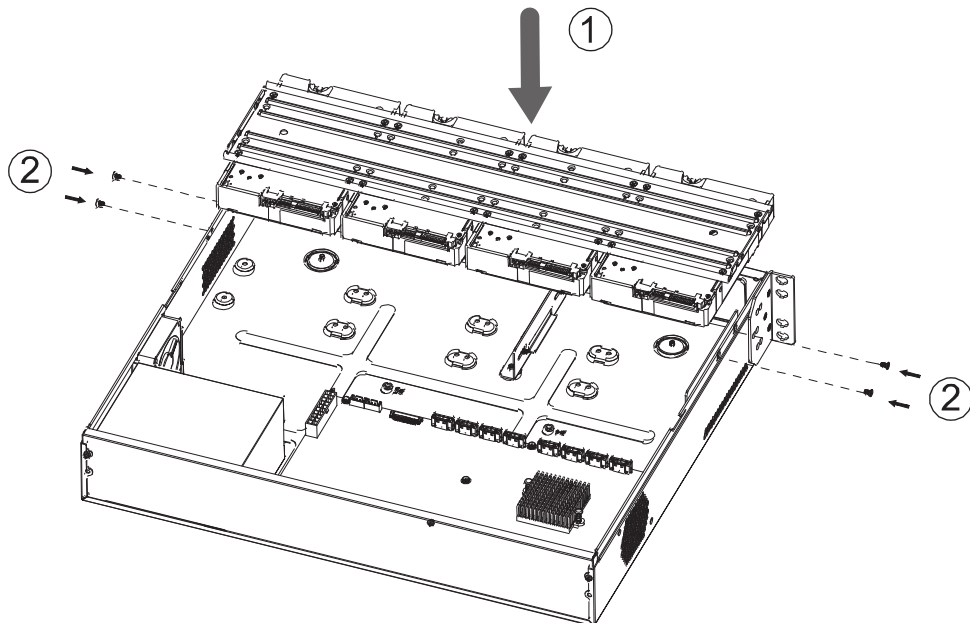

Рисунок 4.7 – Установка жёсткого диска

9. После установки жёсткого диска, установите крышку корпуса обратно на устройство и затем затяните винты на задней панели корпуса.

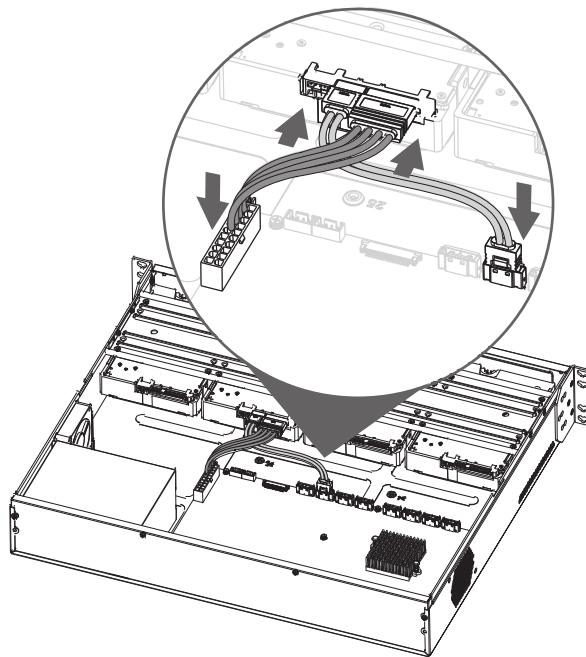

Рисунок 4.8 – Установка жёсткого диска

4.5 ДЕМОНТАЖ

Демонтаж видеорегистратора производится в обратном порядке при отключенном напряжении питания.

5 ОПЕРАЦИИ И МЕТОДЫ ВВОДА

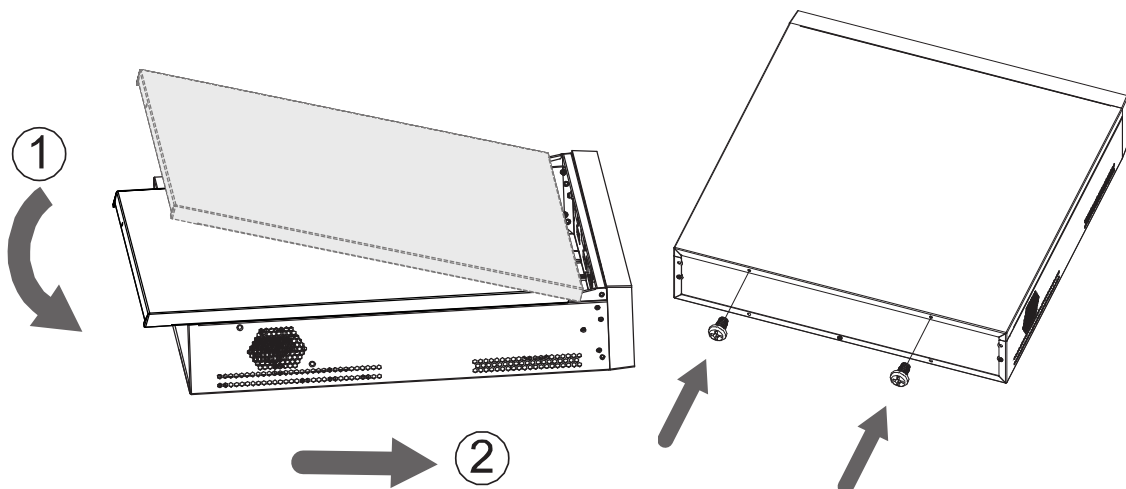
5.1 УПРАВЛЕНИЕ МЫШЬЮ

Операции манипулятора мышью приведены в таблице ниже (Таблица 5.1).

Таблица 5.1 – Операции манипулятора мышью

Название	Действия	Описание
Левая кнопка мыши	Один клик	Вызов окна авторизации. Просмотр в реальном времени: вызов главного меню. Меню: выбор подменю/элемента.
	Двойной клик	Просмотр в реальном времени: разворот выбранной камеры в полноэкранный режим/возврат к предыдущей раскладке.
	Нажать и перетащить	Порядок каналов: позволяет менять местами камеры на экране просмотра в режиме настройки раскладки отображения каналов.
Правая кнопка мыши	Один клик	Просмотр в реальном времени: вызов контекстного меню. В главном меню: возврат в верхний уровень меню.
Прокрутка колесика	Вверх/вниз	Меню: Следующий элемент/предыдущий элемент.

5.2 ВИРТУАЛЬНАЯ КЛАВИАТУРА





Ввод символов в поля меню осуществляется через вызов программной клавиатуры одним кликом левой кнопкой мыши в поле ввода.



Рисунок 5.1 – Программная клавиатура

Описание кнопок программной клавиатуры (см. Таблица 5.2).

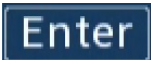
Таблица 5.2 – Описание кнопок программной клавиатуры

Кнопки	Назначение
	Цифровая наборная панель.
	Латинские буквы.
	Ввод.
	Переход к верхнему регистру букв.
	Специальные символы.
	Удалить один символ слева.
	Пробел.

6 ИНИЦИАЛИЗАЦИЯ УСТРОЙСТВА И ЗАПУСК ПОМОЩНИКА БЫСТРОЙ НАСТРОЙКИ

6.1 Инициализация устройства

При первом включении видеорегистратора система предложит выбрать регион, язык, стандарт видео, часовой пояс и настроить системное время устройства.

В зависимости от выбранного региона автоматически выставляются языковые параметры и часовой пояс. Без указания региона дальнейшие настройки недоступны. После изменения настроек нажмите кнопку «Следующий шаг».



Рисунок 6.1 – Инициализация устройства

6.1.1 Инициализация устройства «Настройка пароля»

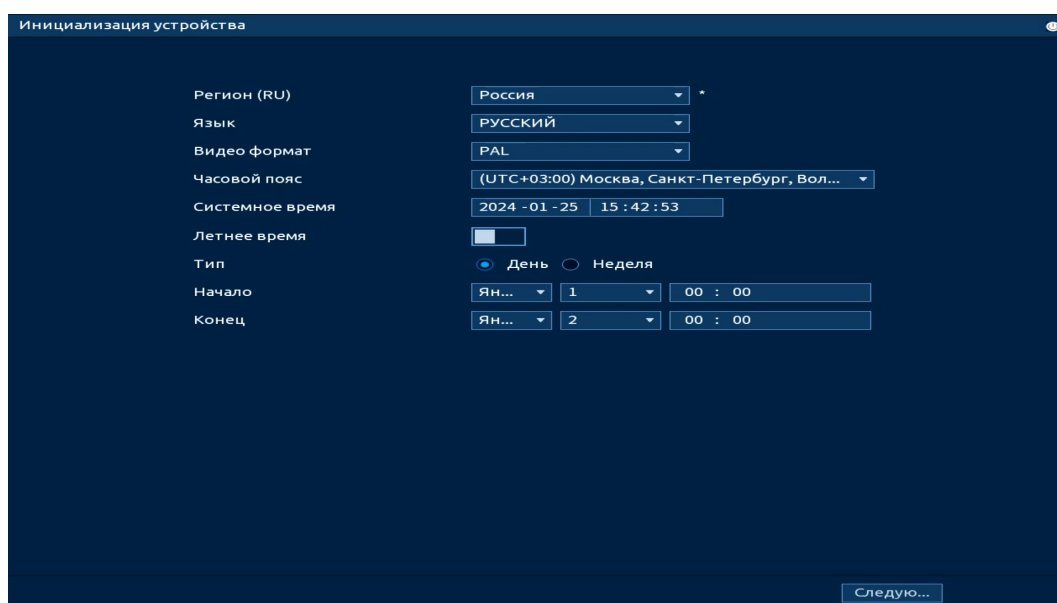

ПРИМЕЧАНИЕ!

Пожалуйста, установите пароль администратора при первом включении устройства, чтобы использовать устройство. Регулярно меняйте пароль, чтобы повысить безопасность данных устройства.

Обратите внимание, что ответственность за безопасность и другие, связанные с ней проблемы, вызванные неизменным паролем, несёт пользователь.



ПРИМЕЧАНИЕ!

При дальнейшем использовании, три подряд введённых неправильных пароля дадут системное предупреждение, а пятикратное введение неправильного пароля заблокирует систему.

1. Для установки пароля учётной записи нажмите левой клавишей мыши в поле ввода «Пароль» для отображения экранной клавиатуры.

2. Введите новый пароль учётной записи admin. Пароль должен представлять собой комбинацию латинских букв верхнего и нижнего регистра, длиной не менее 8, но не более 32 символов (символы « ' », « " », « ; », « : », « & » недопустимы для ввода).

3. Подтвердите введённый пароль в поле ввода «Подтверждение».

4. Для разблокировки устройства через графический ключ поставьте переключатель строки «Графический ключ» во включенное состояние.

The screenshot shows the 'Инициализация устройства' (Device Initialization) screen. It is divided into three steps: 1. Настройка пароля (Password Setup), 2. Графический ключ (Graphic Key), and 3. Защита пароля (Password Protection). The current step is '1. Настройка пароля'. The screen displays the following fields and options:

- Пользователь (User): admin
- Пароль (Password): A field with 8 dots, followed by a progress bar and a note: 'Длина пароля должна быть от 8 до 32 символов. Содержать: буквы верхнего и нижнего регистра, цифры и специальные знаки (Символы ' ' ; & недопустимы).' (Password length must be from 8 to 32 symbols. Contain: uppercase and lowercase letters, numbers, and special characters. Symbols ' ' ; & are not allowed.)
- Подтверждение (Confirmation): A field with 8 dots.
- Подсказка для пароля (Password Hint): A field.
- Графический ключ (Graphic Key): A blue toggle switch that is currently turned on.

At the bottom right, there is a 'Следую...' (Next...) button.

Рисунок 6.2 – Инициализация устройства «Настройка пароля»

В дальнейшем, для изменения пароля учётной записи admin:

1. Перейдите «Главное меню => Адм. пользователей => Пользователь».
2. Нажмите на кнопку  в столбце «Изменить».
3. В появившемся окне активируйте переключатель в строке «Изменить пароль».
4. Заполните строки: «Старый пароль», «Новый пароль» и «Подтверждение».
5. Нажмите кнопку «ОК» для подтверждения действия.



Рисунок 6.3 – Изменение пароля

6.1.2 Инициализация устройства «Графический ключ»

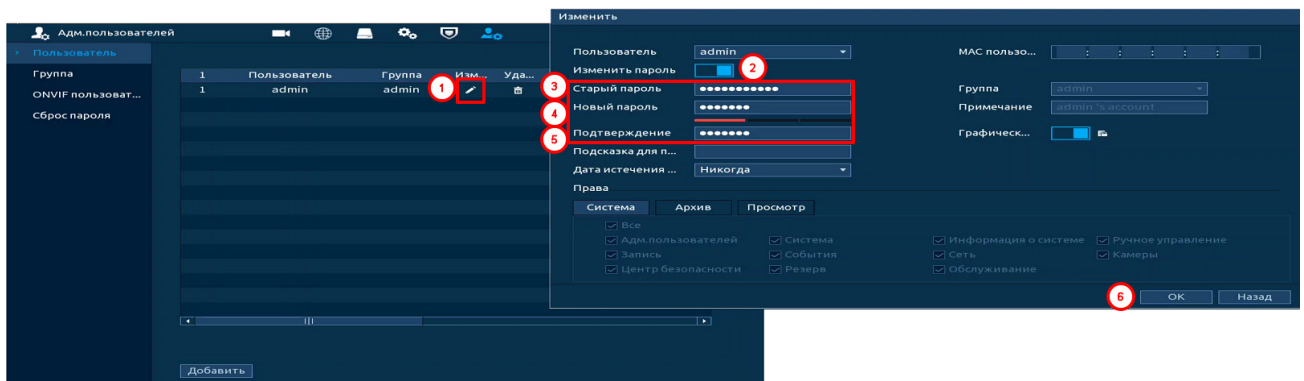

ПРИМЕЧАНИЕ!

Только администратор имеет разрешение на разблокировку устройства таким образом.



ПРИМЕЧАНИЕ!

Способ разблокировки доступен при локальном входе в систему.

1. Используя мышь, нарисуйте пароль среди 9 точек на экране (Рисунок 6.4).
2. Соедините как минимум четыре точки для создания графического ключа. Каждая точка может быть использована только один раз.

3. Нарисуйте графический ключ повторно для подтверждения. Когда два графических ключа совпадут, пароль будет успешно сконфигурирован.





Рисунок 6.4 – Инициализация устройства «Графический ключ»

В дальнейшем, для изменения графического ключа разблокировки учётной записи admin:

1. Перейдите «Главное меню => Адм. пользователей => Пользователь».
2. Нажмите на кнопку  в столбце «Изменить».
3. В появившемся окне нажмите кнопку  и нарисуйте новый графический ключ.
4. Нажмите кнопку «ОК» для подтверждения действия.

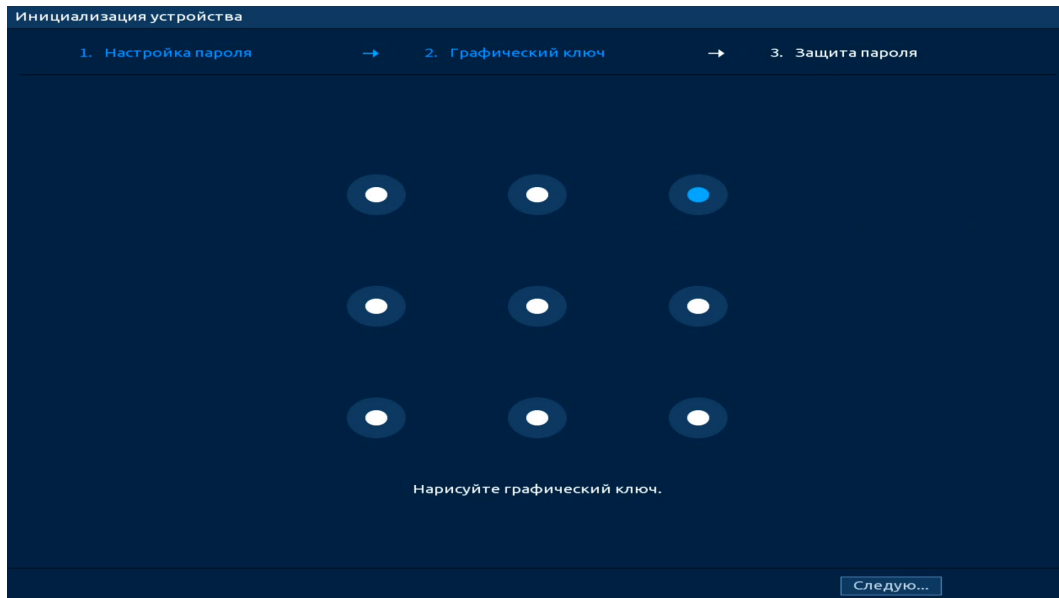

Рисунок 6.5 – Изменение графического ключа

Для полного отключения графического ключа разблокировки деактивируйте переключатель в строке «Графический ключ».

6.1.3 Инициализация устройства «Защита пароля»

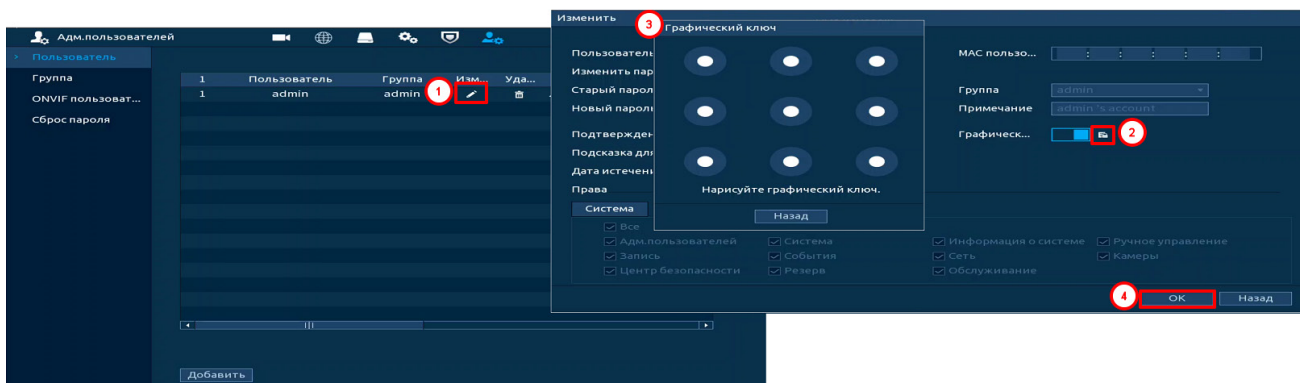

ВНИМАНИЕ!

Восстановление пароля в случае утери может проводиться по электронной почте, или с помощью секретных вопросов.



ПРИМЕЧАНИЕ!

Постарайтесь не терять информацию. Восстановление пароля и сохранение информации возможно при наличии доступа к введённому адресу электронной почты (см. Подраздел «Сброс пароля»).

1. Выберите способ восстановления пароля (Рисунок 6.6).

2. Включите и заполните поле ввода для выбранного варианта восстановления.

3. Далее нажмите кнопку «Следующий шаг».

 В дальнейшем, для установки/изменения настроек перейдите «Главное меню => Адм. пользователей => Сброс пароля».

Инициализация устройства

1. Настройка пароля → 2. Графический ключ → 3. Защита пароля

Email для восстано... При восстановлении пароля на указанный адрес
Восстановление п... будет отправлен код для сброса.

Вопрос 1 Ваша любимая детская книга

Ответ

Вопрос 2 Имя Вашего первого начальника

Ответ

Вопрос 3 Ваш любимый фрукт

Ответ

Следую...

Рисунок 6.6 – Инициализация устройства «Защита пароля»

6.2 МАСТЕР НАСТРОЙКИ

После изменения пароля администратора и настроек восстановления пароля, запустится «Помощник», с помощью которого настраиваются одни из основных настроек видеорегистратора.

6.2.1 Меню быстрой настройки «Сеть»

Задайте сетевые параметры видеорегистратора в соответствии с параметрами вашей сети.



Рисунок 6.7 – Интерфейс меню быстрой настройки «Сеть»

Нажмите кнопку в столбце интерфейса «Изменить» и перейдите к заполнению параметров.

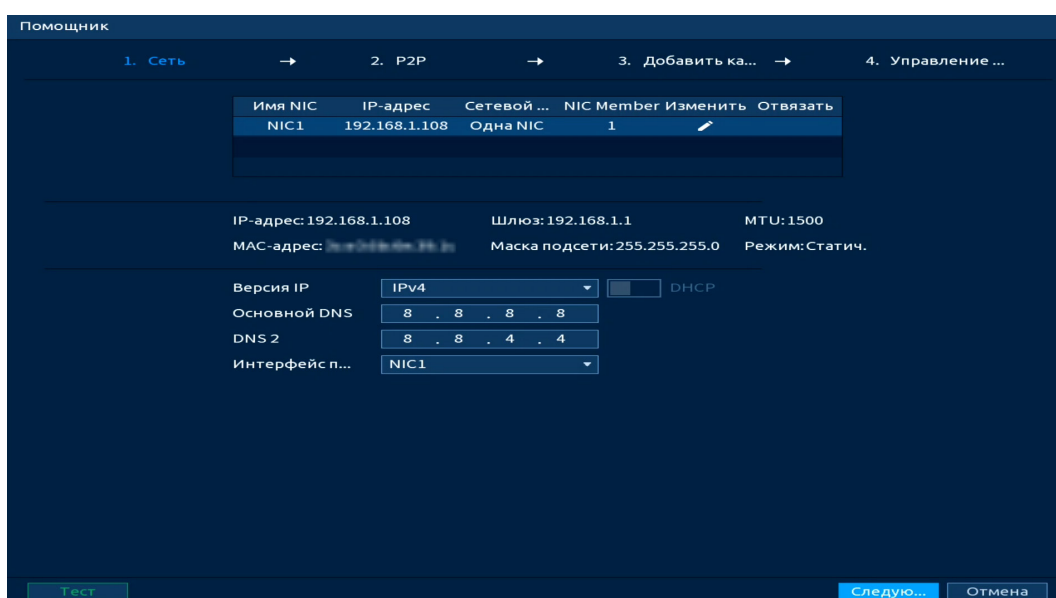

Рисунок 6.8 – Интерфейс меню быстрой настройки «Сеть»

Таблица 6.1 – Параметры заполнения меню быстрой настройки «Сеть»

Параметр	Функция
NIC1 и NIC2	Соответствуют Ethernet портам на задней панели видеорегистратора (Ethernet 1 (NIC1) и Ethernet 2 (NIC2)).
Сетевой режим	<ul style="list-style-type: none"> – Одна NIC – при включении режима, сетевые интерфейсы Ethernet 1 (NIC1) и Ethernet 2 (NIC2) работают независимо друг от друга (режим включен по умолчанию). При возникновении неполадок с сетевым подключением одного порта (Ethernet 1 или Ethernet 2), второй продолжает работать. Устройство будет работать автономно, если был настроен и подключен только один сетевой интерфейс (порт). – Отказоустойчивость – при включении режима работает только один из сетевых интерфейсов Ethernet одновременно, при потере связи на одном из портов, начинает работать второй сетевой интерфейс Ethernet (во время работы используется один общий IP-адрес). В этом режиме сеть отключается только, если на обоих Ethernet 1 (NIC1) и Ethernet 2 (NIC2) пропадет сетевое соединение; – Баланс – после включения режима, сетевые интерфейсы Ethernet 1 (NIC1) и Ethernet 2 (NIC2) работают как единый интерфейс (во время работы порты используется один IP и MAC-адрес). При возникновении неполадки сетевой интерфейс продолжает работать на любом работающем сетевом порте. Режим баланса отключается, если на одном из портов Ethernet 1 (NIC1) и Ethernet 2 (NIC2) пропадет сетевое соединение. Необходима настройка портов коммутатора, куда подключены сетевые порты видеорегистратора.
Группа NIC (NIC Member)	Флажок активации устанавливается, для объединения сетевых интерфейсов Ethernet 1 (NIC1) и Ethernet 2 (NIC2), если выбран сетевой режим «Отказоустойчивость» или «Баланс».
Версия IP	Выбор адресного пространства. Доступны варианты IPv4 или IPv6.
DHCP	Получение IP-адреса от DHCP сервера.
MAC-адрес	Текстовое поле отображает MAC-адрес настраиваемого устройства.
IP-адрес	Текстовое поле служит для отображения и изменения текущего IP-адреса устройства.

Параметр	Функция
Тест	Во избежание конфликта IP-адресов в сети необходимо любым доступным способом убедиться в отсутствии устройств с тем же IP. Для этого предусмотрено использование кнопки «Тест».
Маска подсети	Текстовое поле служит для отображения и изменения текущей маски подсети, соответствующей сегменту сети, в котором находится устройство.
Шлюз	Текстовое поле служит для отображения и изменения текущего IP-адреса шлюза. IP-адрес устройства и шлюз должны находиться в одном сегменте сети.
MTU	<p>Текстовое поле отображает значение MTU. Максимальный объём данных, который может быть передан в одном пакете для данного интерфейса. Значение по умолчанию 1500 байт.</p> <p>Рекомендуемые настройки:</p> <ul style="list-style-type: none"> – 1500: максимальный блок передачи для сети Ethernet. Это типичная настройка для сети без соединений PPPoE и VPN, а также значение, принимаемое по умолчанию некоторыми маршрутизаторами, сетевыми адаптерами и коммутаторами; – 1492: оптимальная настройка для PPPoE; – 1468: оптимальная настройка для DHCP; – 1450: оптимальная настройка для VPN.
Основной DNS (DNS 1)	Текстовое поле служит для ввода и отображения IP-адреса основного сервера DNS.
DNS 2	Текстовое поле служит для ввода и отображения IP-адреса дополнительного сервера DNS.
Виртуальный хост	Позволяет получить доступ к веб-интерфейсу камер подключенных к видеорегистратору. Для этого делается проброс порта к веб-интерфейсу камеры. Текущий порт HTTP/HTTPS считывается из настроек камеры. Работает с камерами, подключенными по протоколу BOLID.

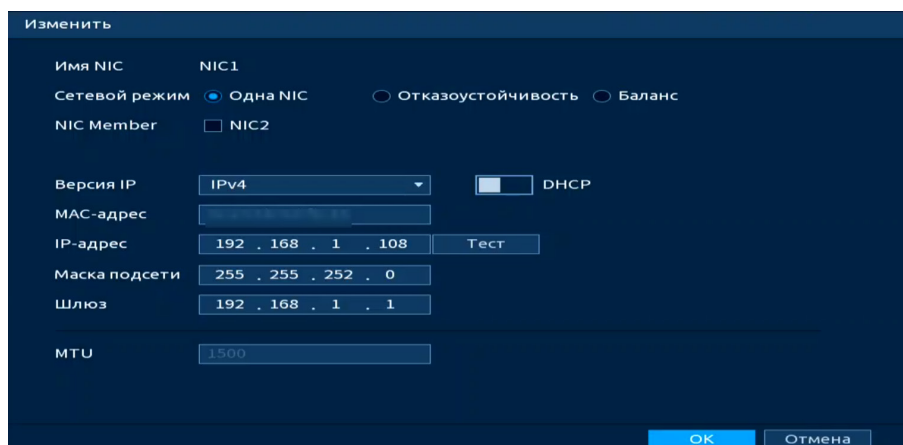
6.2.2 Меню быстрой настройки «P2P»



ПРИМЕЧАНИЕ!

Полную информацию по подключению к облачному сервису P2P смотрите в руководстве по эксплуатации для данного устройства (см. Подраздел «P2P»).

Сервис P2P позволяет удалённо подключаться к изделию через интернет с мобильных устройств и удалённых ПК в условиях отсутствия внешнего статического IP-адреса.

1. Убедитесь, что ваш видеорегистратор имеет доступ к сети интернет.
2. Включите доступ к облачному сервису P2P.
3. В случае успешного подключения статус изменится на «Онлайн».



Рисунок 6.9 – Интерфейс меню быстрой настройки «P2P»

6.2.3 Меню быстрой настройки «Добавить камеру»

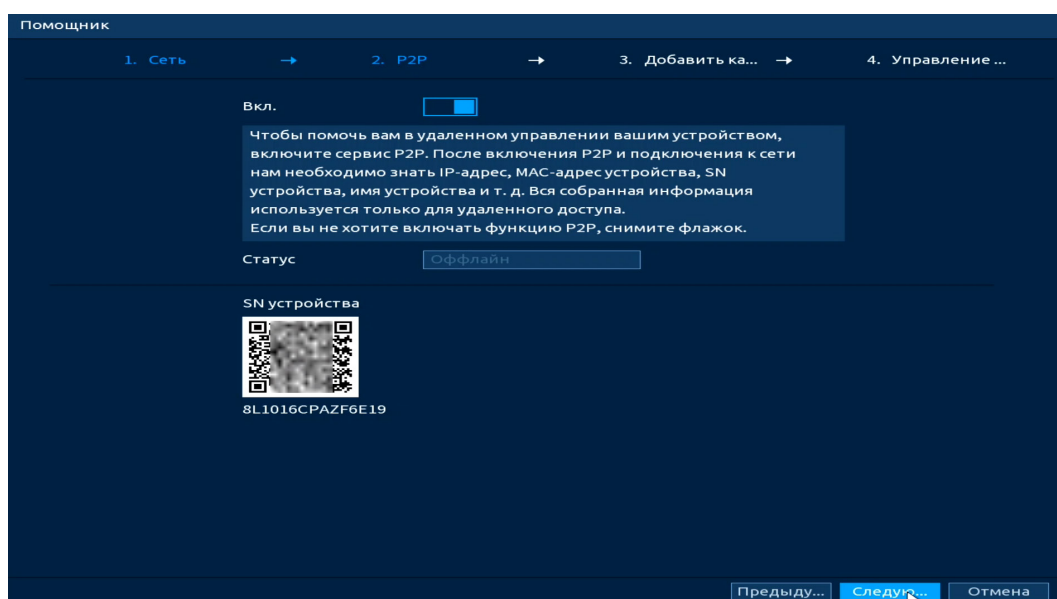

ВНИМАНИЕ!

Полную информацию по добавлению камер смотрите в разделе «Пункт «Список камер»» данного руководства.

6.2.3.1 Поиск и добавление





Рисунок 6.10 – Интерфейс меню быстрой настройки «Добавление камер»

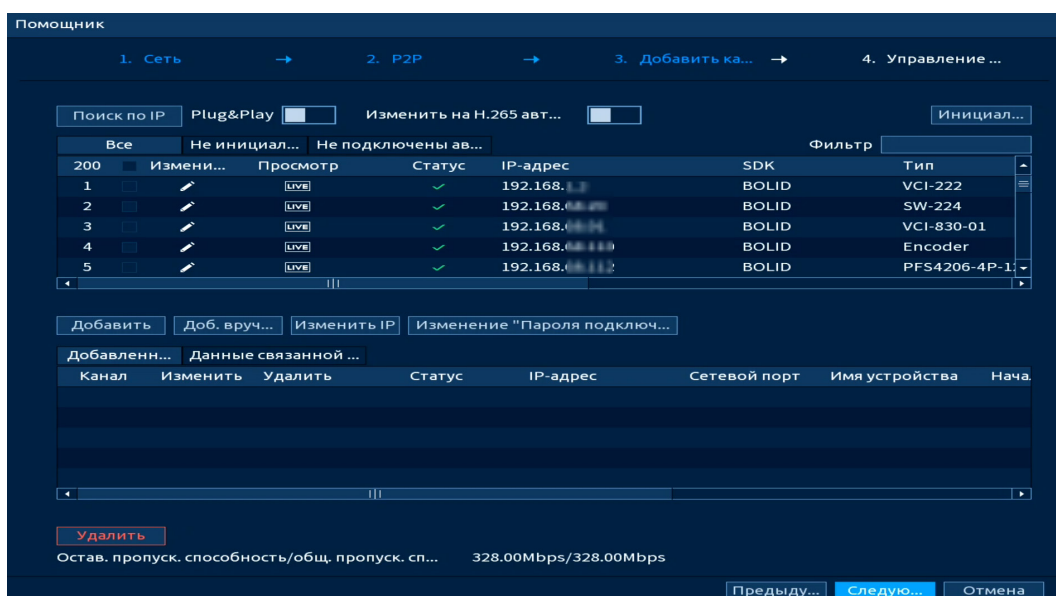

ПРИМЕЧАНИЕ!

Если после добавления нет соединения с камерой, в поле «Изменить» нажмите кнопку  и в появившемся окне измените данные устройства (Имя пользователя, пароль или протокол).

1. Для автоматического поиска всех найденных устройств в сети нажмите кнопку «Поиск по IP».

2. Выделите камеры .

3. После нажмите «Добавить».



Рисунок 6.11 – Автоматический поиск и добавление

1. Для ручного добавления нажмите кнопку «Доб.вручную» (Рисунок 6.12).

2. В появившемся окне установите канал и введите данные видеокamеры.

3. Видеокamеры сторонних производителей рекомендуется добавлять вручную по поддерживаемым протоколам или SDK. По умолчанию видеоканалы с видеокamер сторонних производителей добавляются по стандарту ONVIF. Выберите подходящий SDK для данной видеокamеры и установите параметры в соответствии с преднастройками видеокamеры или рекомендациями производителя.

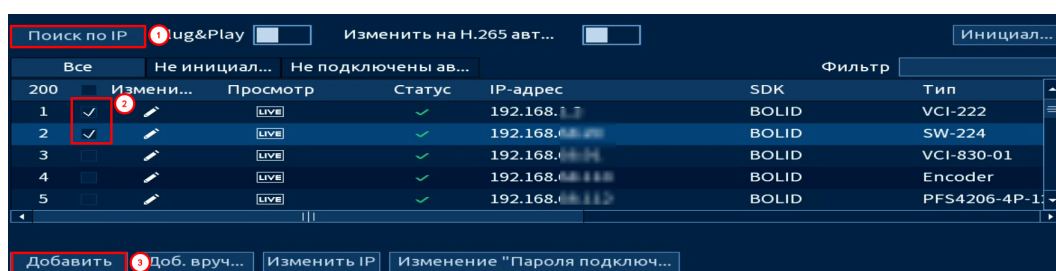
4. Нажмите кнопку «Подключить» для добавления.



Рисунок 6.12 – Ручной режим добавления

6.2.4 Меню быстрой настройки «Управление HDD»

Настройте параметры записи видеоархива на доступных дисках. Для этого из выпадающего списка в столбце «Режим» выберите режим работы диска (Чтение/Запись, Только чтение, Резервирование), а также просмотрите состояние диска.



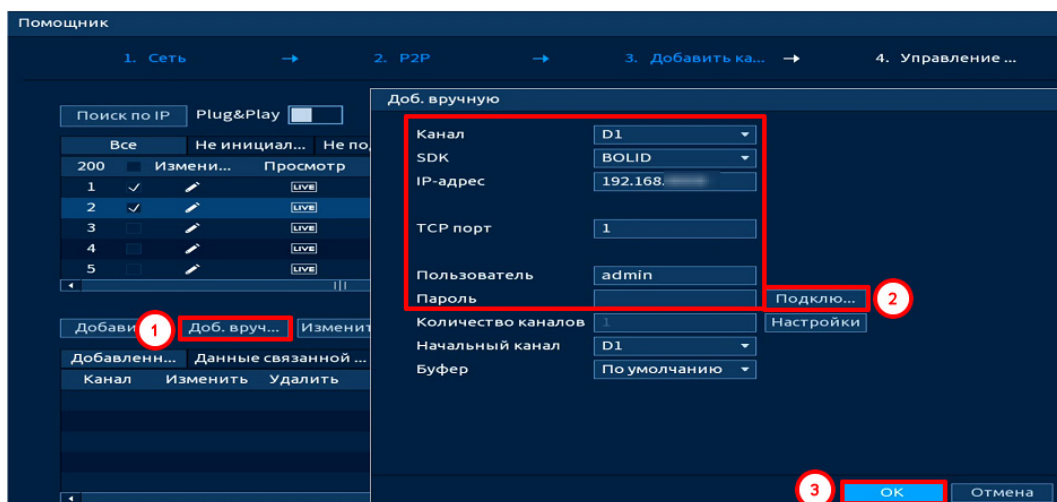

Рисунок 6.13 – Интерфейс меню быстрой настройки «Управление HDD»

7 РЕЖИМ ПРОСМОТРА

7.1 КОНТЕКСТНОЕ МЕНЮ. РЕЖИМ ОТОБРАЖЕНИЯ КАНАЛОВ ПРИ ПРОСМОТРЕ

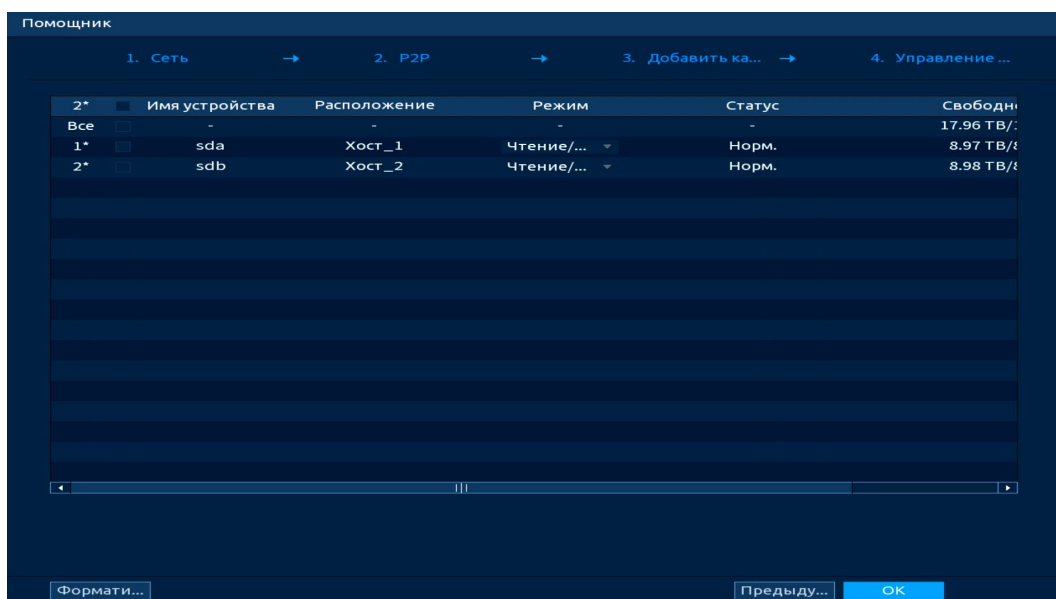
После входа в систему пользователь автоматически будет перенаправлен на экран просмотра видеопотоков в режиме реального времени. Перейти из главного меню в режим просмотра можно нажатием кнопки , расположенной в правом верхнем углу главного меню.

Нажмите правую клавишу мыши и выберите в контекстном меню количество отображаемых каналов в режиме просмотра.









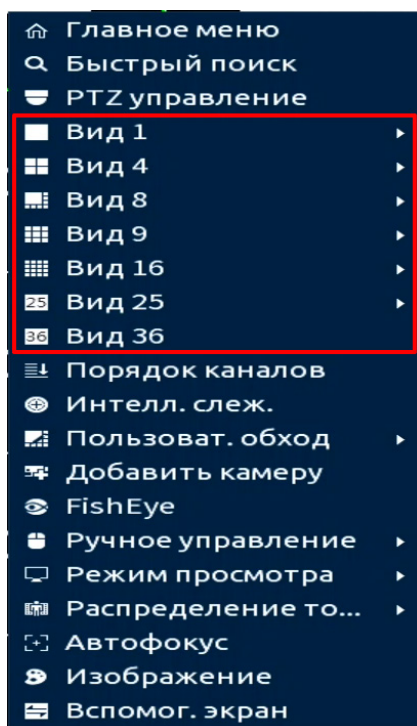

Рисунок 7.1 – Контекстное меню





Таблица 7.1 – Режимы просмотра

 Вид 1	Отображение одного видеопотока.
 Вид 4	Отображение четырёх видеопотоков.
 Вид 8	Отображение восьми видеопотоков.
 Вид 9	Отображение девяти видеопотоков.
 Вид 16	Отображение шестнадцати видеопотоков.

 Вид 25	Отображение двадцати пяти видеопотоков.
 Вид 36	Отображение тридцати двух видеопотоков.

В зависимости от настроек, на канале могут отображаться значки.

Таблица 7.2 – Функция значков

Значок	Функция
	Ведется запись.
	Выявлено движение.
	Потеря видео.
	Блокировка просмотра канала.

7.2 ЦИФРОВОЕ МАСШТАБИРОВАНИЕ В РЕЖИМЕ ПРОСМОТРА

Цифровое масштабирование – это процесс увеличения изображения на экране для детального просмотра интересующей области. Цифровое масштабирование доступно при любой раскладке экрана.

В режиме просмотра наведите курсор мыши на экран отображения и при помощи колеса мыши отрегулируйте масштабирование. Возможно, также перемещать отрегулированную зону в пределах отображаемого изображения. При перемещении будет отображаться курсор .

7.3 ВСПЛЫВАЮЩАЯ ПАНЕЛЬ УПРАВЛЕНИЯ КАНАЛОМ



Всплывающая панель управления каналом представляет собой набор элементов для быстрого доступа к основным органам управления отображением.

Наведите курсор мыши на верхнюю часть окна для отображения панели. Функции значков панели описаны в таблице ниже (Таблица 7.3).

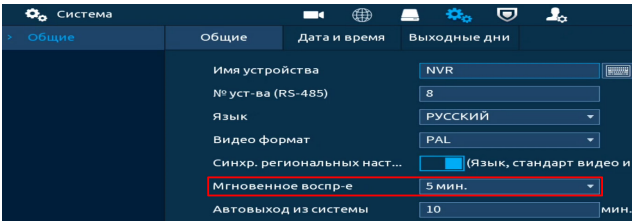

Рисунок 7.2 – Всплывающая панель управления каналом

Таблица 7.3 – Функции кнопок панели

	Кнопка	Функция
	Мгновенное воспроизведение	<p>Воспроизведение архива с текущего канала в течение предыдущих 5 – 60 минут.</p> <p>Для установки времени перейдите «Главное меню => Система => Общие => Общие», в поле «Мгновенное воспр-е» введите время.</p>  <p>Для возвращения к просмотру в режиме реального времени нажмите правую клавишу мыши.</p>
	Цифровой зум	<p>Цифровое увеличение выделенной зоны. После нажатия кнопки, при помощи мыши выделите какой-либо участок для увеличения. При помощи мыши можно передвигать выделенную зону увеличения в заданном диапазоне. Для выхода нажмите правую клавишу мыши.</p>
	Архив-е в реальном времени	<p>Запись видеопотока на USB-носитель информации.</p>
	Моментальный снимок	<p>Сохранение от одного до пяти снимков на USB-носитель.</p>
	Диалог	<p>При нажатии кнопки происходит включение/выключение дуплексной аудио связи.</p> <p>Для работы функции, к видеорегистратору должны быть подключены устройства ввода (микрофон) и вывода (динамик) звука. Камера также должна быть оснащена микрофоном и динамиком.</p>
	Переключить поток	<p>Выбор отображаемого потока с камеры. Количество доступных потоков будет зависеть от возможностей камеры.</p>

7.4 ПАНЕЛЬ НАВИГАЦИИ В РЕЖИМЕ ПРОСМОТРА

Панель навигации представляет собой набор элементов, которые предоставляют быстрый доступ к некоторому набору востребованных функций видеорегистратора. Например, с помощью панели навигации пользователь может перейти в главное меню устройства, включить пользовательский обход, перейти к архиву устройства и т.д.

Для включения панели навигации на устройстве перейдите «Главное меню => Система => Общие».







Рисунок 7.3 – Включение панели навигации на устройстве

В режиме просмотра, нажмите левую клавишу мыши для вызова панели.

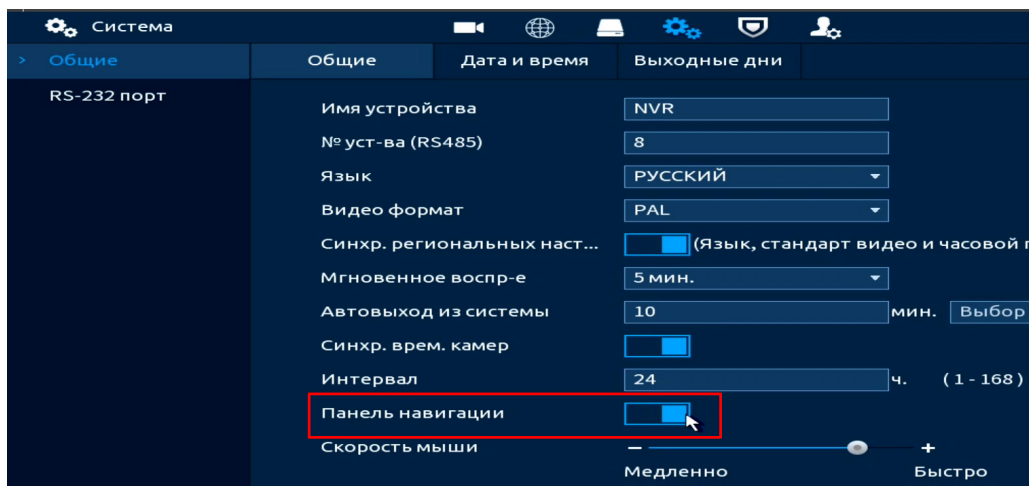

Рисунок 7.4 – Панель навигации

Таблица 7.4 – Функции значков панели навигации

Параметр	Функция
 Главное меню	Переход в главное меню устройства.
 Вид	Выбора раскладки отображения.
 Пред.экран/ След.экран	Переключение между каналами отображения (переключение доступно при однооконном режиме просмотра) или выбранной раскладкой.
 Управление обходом	Включение/выключение ранее настроенных схем пользовательского обхода. Для настройки схем обхода перейдите «Главное меню => Дисплей => Обход».

Параметр		Функция
	PTZ управление	Вызов PTZ панели. Данная функция доступна при однооконном режиме просмотра.
	Изображение	Вызов окна с доступными настройками изображения. Данная функция доступна при однооконном режиме просмотра.
	Архив	Переход в меню просмотра и работы с архивом.
	Групповое оповещение	Для просмотра информации перейдите «Подраздел «Группы оповещения»».
	Статус тревоги	Вызов информационного окна с отображением тревожных событий.
	Канал	Вызов информационного окна с отображением информации о подключенных устройствах.
	Добавить камеру	Вызов окна для добавления камер на устройство в режиме просмотра.
	Сеть	Вызов окна сетевых настроек TCP/IP.
	Управление HDD	Вызов окна просмотра информации о подключенных дисках и выбора режима их работы.
	Управление USB	<p>Вызов окна для импорта/экспорта информации на USB-носитель.</p> <p>В данном окне пользователь может:</p> <ul style="list-style-type: none"> – Обновить прошивку устройства, кнопка «Обновление»; – Импортировать/экспортировать файл настроек видеорегистратора, кнопка «Импорт/Экспорт»; – Сохранить журнал тревожных событий, кнопка «Сохранить журнал»; – Сохранить запись с выбранного канала, кнопка «Резерв».

7.5 КОНТЕКСТНОЕ МЕНЮ. ПОРЯДОК КАНАЛОВ. НАСТРОЙКА РАСКЛАДКИ ОТОБРАЖЕНИЯ КАНАЛОВ

Нажмите правую клавишу мыши в режиме просмотра для перехода в контекстное меню устройства. Выберите раздел меню «Порядок каналов» для изменения расположения каналов в раскладке просмотра.



Рисунок 7.5 – Контекстное меню. Порядок каналов

1. Для изменения расположения канала на раскладке выберите из списка на панели «Порядок каналов» канал (Рисунок 7.6).
2. Наведите мышь на выбранный канал в списке.
3. Нажмите левую клавишу мыши и, удерживая, перенесите канал отображения на новое место в раскладке, отпустите клавишу мыши.
4. Нажмите «Применить» для сохранения.

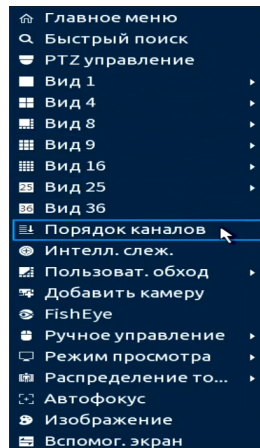

Рисунок 7.6 – Изменение раскладки

5. Также можно менять последовательность путем непосредственного переноса каналов на экране отображения. Наведите курсор мыши на канал, нажмите левую клавишу мыши и перенесите канал отображения, отпустите клавишу мыши (Рисунок 7.7).

6. Нажмите «Применить» для сохранения.



Рисунок 7.7 – Изменение раскладки

7. Нажмите кнопку «Отмена» или правую клавишу мыши для выхода из меню.

7.6 КОНТЕКСТНОЕ МЕНЮ. РЕЖИМ ПРОСМОТРА

Нажмите правую клавишу мыши в режиме просмотра для перехода в контекстное меню устройства. Выберите раздел меню «Режим просмотра» для выбора доступных режимов просмотра. Для данной модели доступны два режима просмотра:

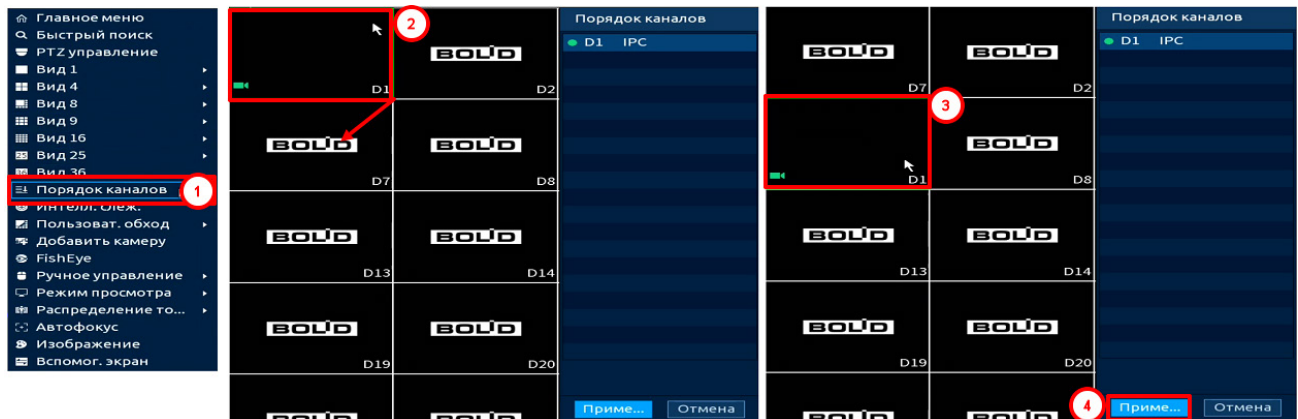
– Постоянная – стандартный режим видеомониторинга камер (Рисунок 7.8);

– Панель ум. аналитики – к основным функциям видеомониторинга в режиме реализован просмотр ряда интеллектуальных функций, включая видеоаналитику, обнаружение лиц и т.д. Изображения с обнаруженными объектами и параметрами будут отображаться на боковой панели, которая появляется при выборе данного режима просмотра (Рисунок 7.9).



Рисунок 7.8 – Режим просмотра «Постоянная»



Рисунок 7.9 – Режим просмотра «Панель ум. аналитики»

На панели умной аналитики отображена информация о:



– Количество обнаруженных лиц (с 00:00 по 24:00);



– Количество обнаруженных людей (с 00:00 по 24:00);



– Количество обнаруженных машин (с 00:00 по 24:00);



– Количество обнаруженных двухколёсных т/с (с 00:00 по 24:00).

Для работы с карточками и атрибутами нажмите значок . В появившемся окне (Рисунок 7.10) выберите атрибуты (максимальное количество – 4). Дополнительно выберите отображаемые карточки на панели (Таблица 7.5).



Рисунок 7.10 – Атрибуты. Панель ум. аналитики

Таблица 7.5 – Карточки панели ум. аналитики

Режим	Атрибуты	Карточка	
Обнаружение лиц	Возраст, пол, эмоция, очки, борода, маска	Распознавание лиц. Режим незнакомца	
		Обнаружение лиц	
		Распознавание лиц. Общая тревога	
Человек	Верхняя одежда, низ, головной убор, сумка, зонт, возраст, пол	Обнаружение человека	 

Режим	Атрибуты	Карточка	
Мотор. транспортное средство	Производитель, цвет, тип, автомобильный номер, цвет регистрационного знака, регион	Обнаружение автомобиля	
Двухколёс. Т/С	Цвет, тип, кол-во пасс., головной убор	Обнаружение двухколёсного транспортного средства	
			

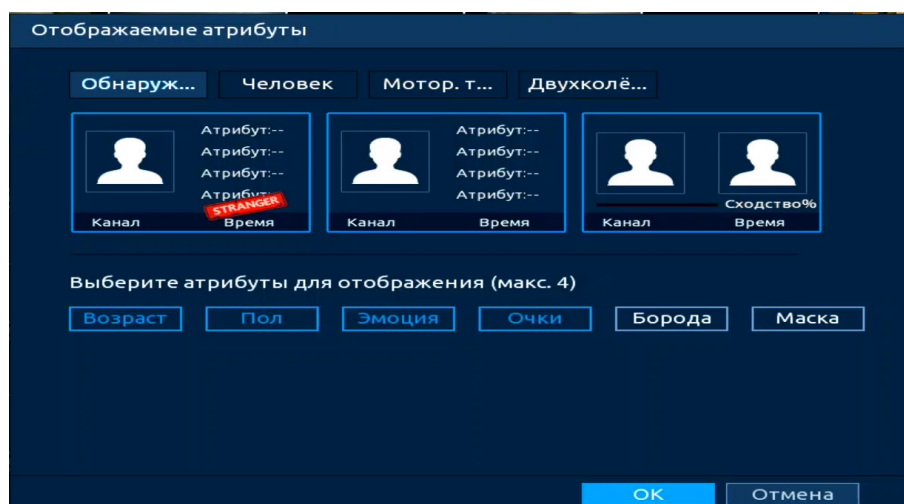
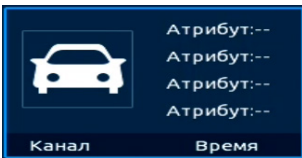
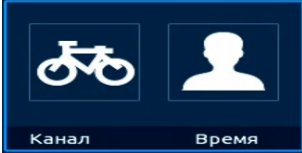
7.7 КОНТЕКСТНОЕ МЕНЮ. FISH EYE



ВНИМАНИЕ!

Функция работает только с камерами поддерживающими FishEye.

1. Перейдите в контекстное меню и выберите меню «FishEye».
2. Далее в появившемся окне выберите положение камеры и режим отображения. Параметры смотрите в таблице ниже (Таблица 7.6).











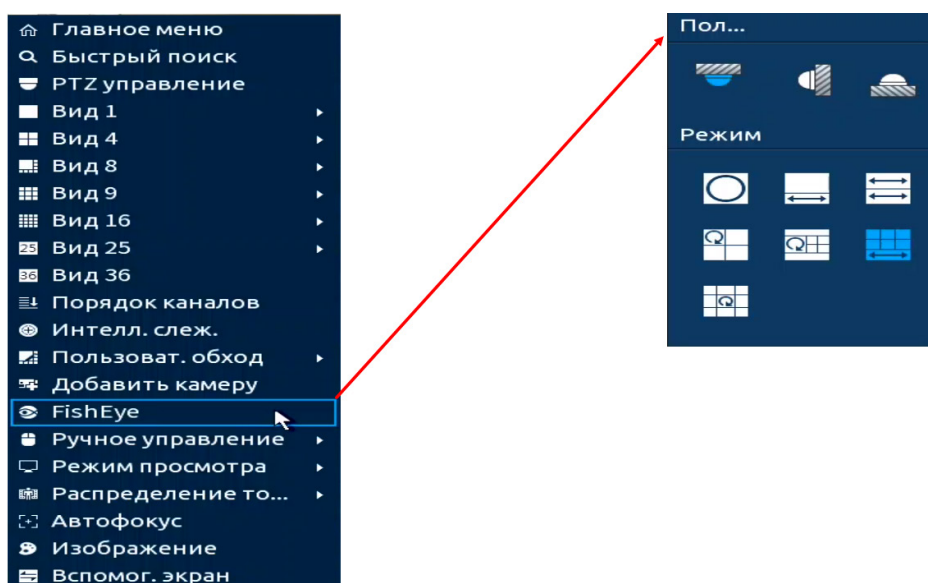

Рисунок 7.11 – Интерфейс настройки Fisheye

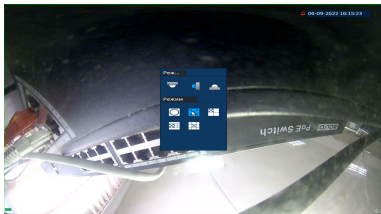
Таблица 7.6 – Параметры установки

Положение камеры	Визуальный инструмент	Режим отображения	
			Панорама 360°.
			Горизонтальная панорама + 1 окно.
			2 горизонтальные панорамы.
			6 окон + горизонтальная панорама.
			Панорама 360° + 3 окна.
			Панорама 360° + 4 окна.
			Панорама 360° + 8 окон.

Положение камеры	Визуальный инструмент	Режим отображения	
			Панорама 360°.
			Панорама.
			Панорама + 3 окна.
			Панорама + 4 окна.
			Панорама + 8 окон.

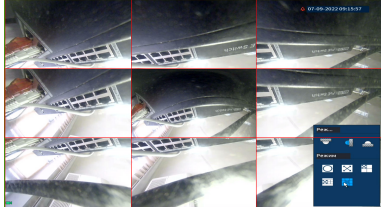
7.8 КОНТЕКСТНОЕ МЕНЮ. АВТОФОКУС

Выберите камеру с поддержкой автофокуса для регулирования фокусного расстояния (зума) изображения и фокуса объектива.

Далее перейдите «Контекстное меню => Автофокус».

- Для автоматической настройки изображения, нажмите «Автофокус»;
- Для ручного регулирования настроек, задайте шаг и установите при помощи ползунка необходимые значения параметров «Зум» и «Фокус».



Рисунок 7.12 – Интерфейс настройки меню «Автофокус»

8 PTZ УПРАВЛЕНИЕ

8.1 КОНТЕКСТНОЕ МЕНЮ. PTZ УПРАВЛЕНИЕ

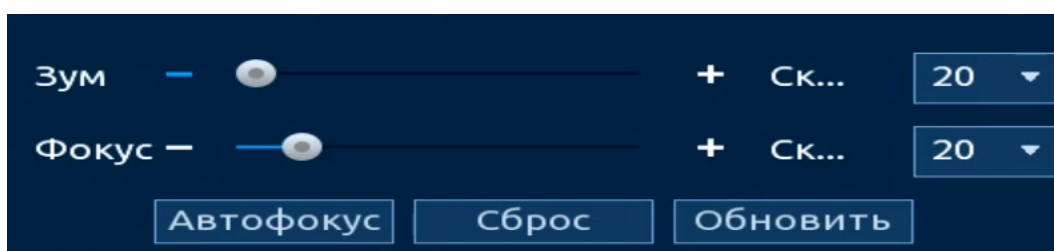

ВНИМАНИЕ!

Функция работает только с поворотными камерами.

Перейти в меню конфигурирования параметров PTZ-управления видеокамерой возможно двумя способами.

1. Через панель навигации (Рисунок 8.1). Нажмите левую клавишу мыши в режиме просмотра для вызова панели. Далее на панели нажмите значок «PTZ управление».



Рисунок 8.1 – Переход в меню PTZ-управления через панель навигации

2. Через контекстное меню устройства (Рисунок 8.2). Нажмите правую клавишу мыши в режиме просмотра для перехода в контекстное меню. Далее выберите «PTZ управление».





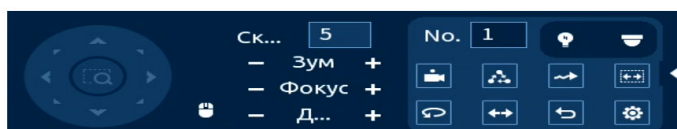

Рисунок 8.2 – Переход в меню PTZ-управления через контекстное меню

8.1.1 Панель управления PTZ

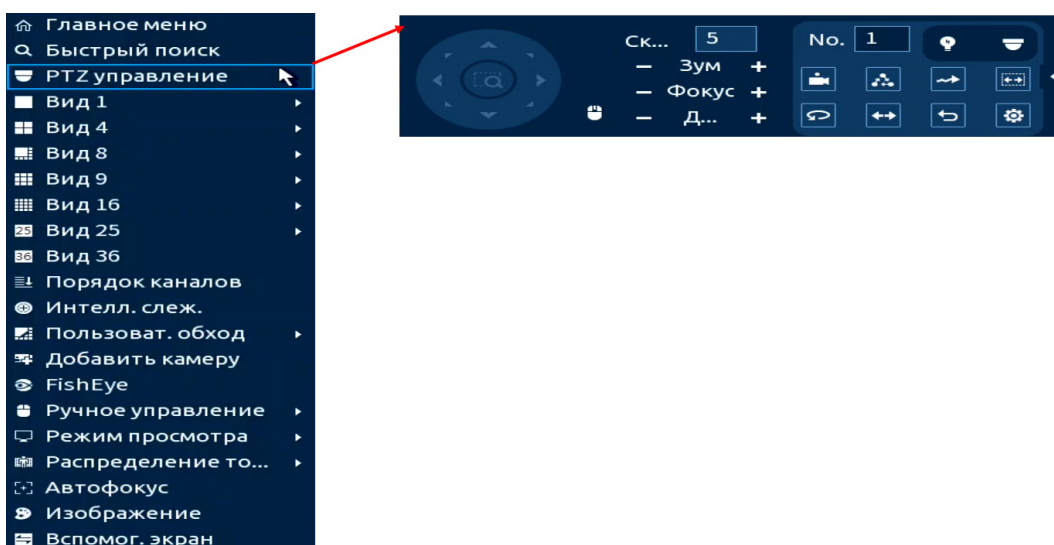

Рисунок 8.3 – Панель PTZ-управления

Таблица 8.1 – Функции кнопок меню управления

Параметр	Функция
	<p>Кнопки виртуального джойстика используются для изменения угла наклона и поворота камеры.</p> <p>Позиционирование: 1 Нажмите значок. 1 Наведите курсор мыши на область наведения. 2 Нажмите левую клавишу мыши для наведения по выделенной области.</p> <p>Масштабирование: Масштабирование происходит при помощи использования жестов для изменения масштаба изображения.</p> <p>1 Нажмите значок. 2 Нажмите левую клавишу мыши и потяните курсор вверх для уменьшения масштаба.</p>  <p>3 Нажмите значок. 4 Нажмите левую клавишу мыши и потяните курсор вниз для увеличения масштаба.</p> 
	<p>Управление жестами с помощью мыши.</p>

Параметр	Функция
	Регулировка зума.
	Регулировка фокуса.
	Регулировка диафрагмы.
	Скорость поворота камеры. Чем выше значение, тем быстрее скорость движения. Значение шага от 1 до 8.







Для настройки дополнительных параметров «PTZ» нажмите кнопку , в появившемся окне настройте функции.

Таблица 8.2 – Дополнительные параметры «PTZ»

Параметр	Функция	
	Поле ввода номера сохранённого пресета или маршрута движения.	
	<ol style="list-style-type: none"> Создайте предустановку на камере. Для создания предустановки через видеорегистратор перейдите: «PTZ ». Введите номер созданной предустановки, номер вводится в поле ввода «№.». Нажмите на значок «Предустановка». Камера повернется в заданную позицию. 	
	<ol style="list-style-type: none"> Создайте обход на камере. Для создания обхода через видеорегистратор перейдите: «PTZ ». Введите номер созданного обхода, номер вводится в поле ввода «№.». Нажмите значок «Обход» для начала обхода. Повторное нажатие значка остановит обход. 	
	<ol style="list-style-type: none"> Создайте шаблон на камере. Для создания шаблона через видеорегистратор перейдите: «PTZ ». Введите номер созданного шаблона, номер вводится в поле ввода «№.». Нажмите значок «Шаблон» для начала шаблона. Повторное нажатие значка остановит движение по шаблону. 	
	<ol style="list-style-type: none"> Создайте сканирование на камере. Для создания сканирования через видеорегистратор перейдите: «PTZ ». Нажмите значок «Сканирование» для начала сканирования камерой. Повторное нажатие значка остановит движение по шаблону. 	

Параметр	Функция
	При нажатии на значок «Панорамирование» камера будет выполнять панорамирование по горизонтали (слева направо). При повторном нажатии значка движение будет остановлено.
	При нажатии кнопки «Переворот», камера выполняет переворот на 180°.
	При нажатии значка откроется окно для создания и изменения пресетов на видеорегистраторе. Полную информацию смотрите в пункте меню «PTZ настройки».
	Сброс всех созданных PTZ настроек.
	При нажатии значка открывается окно выбора функций внешнего вспомогательного устройства камеры. Выберите «Подсветка» или «Стеклоочиститель», установите номер настроенной функции. Включите выбранные параметры.
	Кнопка входа в меню OSD. Подробнее о работе меню смотрите в пункте «Вход в OSD».

8.1.2 PTZ настройки

Для перехода в меню нажмите значок  на PTZ панели.

8.1.2.1 Предустановки (пресет)

Предустановкой (пресетом) являются настроенные при помощи панели управления точки.

Для создания или изменения предустановки на устройстве:

1. При помощи виртуального джойстика настройте определенную позицию изображения.
2. Введите номер, под которым будет определяться заданная позиция, поле ввода «Предустановка».
3. Нажмите кнопку «Настройки» для сохранения.

 Максимально допустимое количество предустановок 255.



Рисунок 8.4 – PTZ предустановка

Также можно создать предустановку с помощью PTZ панели, для этого:

1. Перейдите в PTZ панель (Рисунок 8.5).
2. При помощи виртуального джойстика настраивается позиция, а при помощи панели управления настраивается объектив.
3. Нажмите кнопку «PTZ настройка» для вызова окна настройки «PTZ».

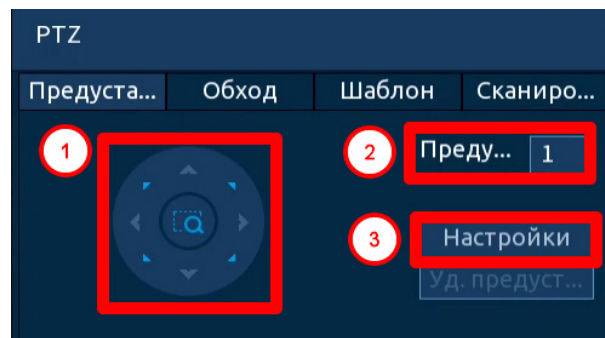

Рисунок 8.5 – PTZ предустановка

4. Введите номер, под которым будет определяться заданная позиция, поле ввода «Предустановка» (Рисунок 8.6).
5. Нажмите кнопку «Настройки» для сохранения.

📖 Максимально допустимое количество предустановок 255.

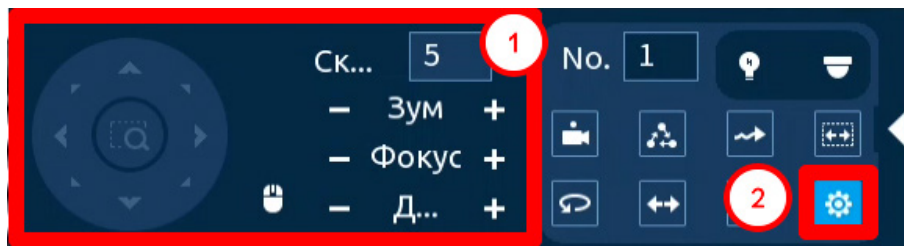

Рисунок 8.6 – PTZ предустановка

Для удаления введите номер созданной предустановки в поле «Предустановка» и нажмите кнопку «Уд. предустановку» (Рисунок 8.7).

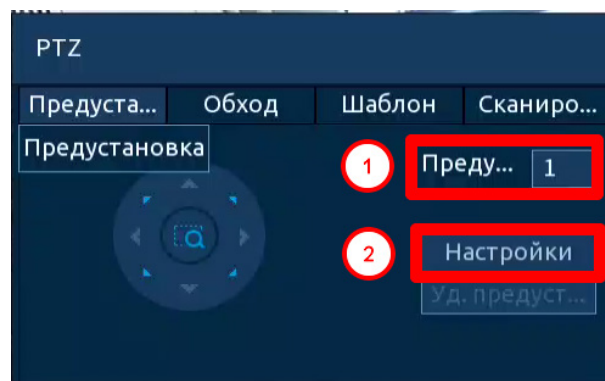

Рисунок 8.7 – PTZ предустановка

8.1.2.2 Обход

Обход создается из заранее созданных предустановок. Для создания обхода:

1. Введите номер обхода в поле «Номер тура».
2. Далее введите номер предустановки, поле ввода «Предустановка».
3. Нажмите кнопку «Добавить предустановку». Таким образом, будет добавлена одна предустановка, которая будет входить в создаваемый обход (Рисунок 8.8).

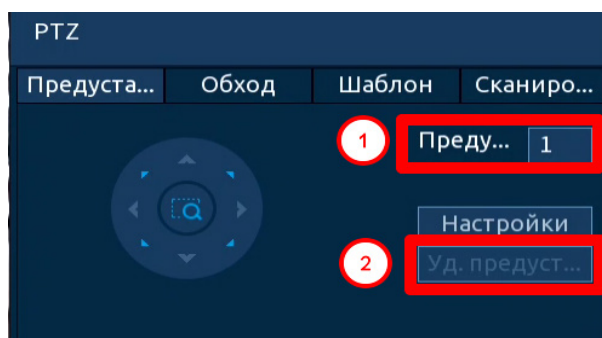

Рисунок 8.8 – Обход

4. Далее нужно вводить номера созданных предустановок, которые будут входить в обход, сохранение предустановки в обходе происходит после ввода в поле «Предустановка» и нажатия кнопки «Добавить предустановку» (Рисунок 8.9).

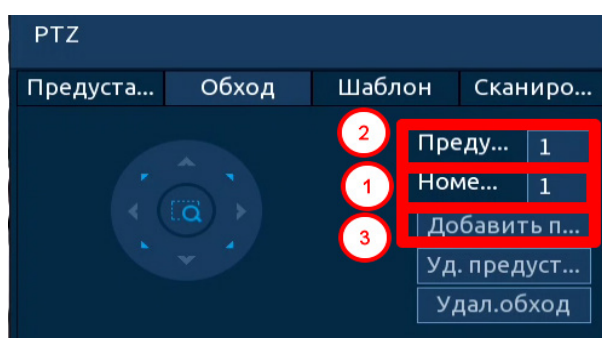

Рисунок 8.9 – Обход

8.1.2.3 Шаблон

Настройте траекторию движения PTZ-камеры при включении шаблона. Шаблоны настраиваются путем записи последовательного перемещения по заданной траектории. После вызова PTZ-камера будет перемещаться в соответствие с предварительно заданной траекторией.

1. Введите номер шаблона, строка «Шаблон» (Рисунок 8.10).
2. При помощи виртуального джойстика задайте начальную позицию шаблона. Нажмите кнопку «Старт».
3. С помощью стрелок направления на джойстике задайте нужную траекторию движения.
4. Нажмите кнопку «Кон.» для завершения записи шаблона.

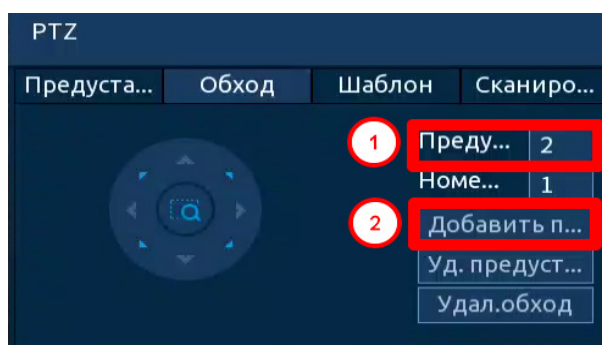

Рисунок 8.10 – Интерфейс «Шаблон»

8.1.2.4 Сканирование

Установите параметры сканирования в горизонтальном направлении с заданной скоростью (скорость выставляется в настройках камеры). Используя кнопки джойстика, установите начальную позицию сканирования и нажмите кнопку «Левый предел», для установки левой границы. Повторите действия для установки правой границы (Рисунок 8.11).



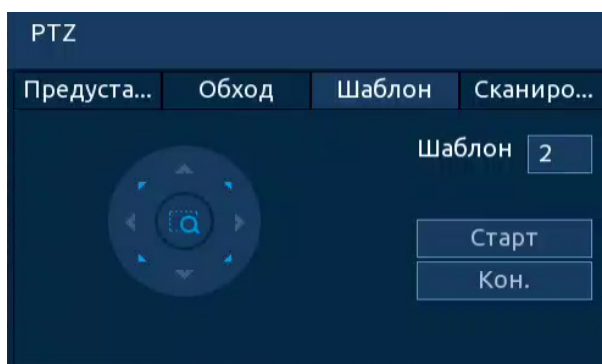

Рисунок 8.11 – Интерфейс «Сканирование»

8.1.3 Вход в OSD меню

Нажмите значок  для вызова окна входа. В появившемся окне нажмите кнопку «Вход» для перехода в OSD меню камеры. С помощью кнопок виртуального джойстика вы сможете переключаться между пунктами OSD меню камеры (Допустимы системные настройки, настройки позиций и прочих параметров камеры (Рисунок 8.12)).

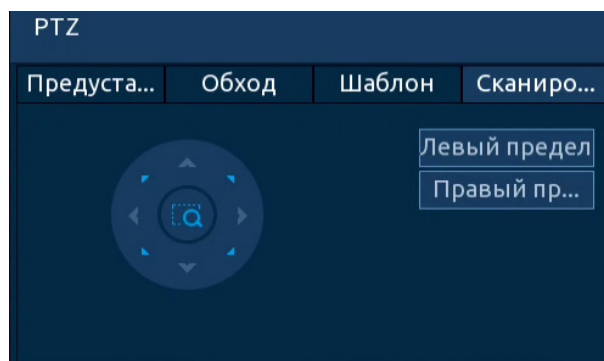

Рисунок 8.12 – Вход в OSD меню

8.2 ГЛАВНОЕ МЕНЮ. ПОДРАЗДЕЛ «PTZ»

1. Выберите номер канала.
2. Установите тип подключения.
 - Удалённый – устройство PTZ подключается через сеть;
 - Локальный – устройство PTZ подключается через кабель.

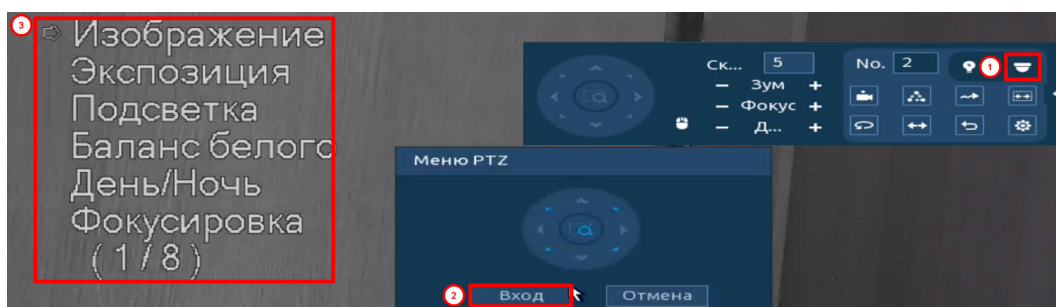

Рисунок 8.13 – Локальное PTZ подключение

Таблица 8.3 – Параметр подключения

Параметр	Функция
Протокол	Выбор протокола поворотного устройства (рекомендуется PELCOD).
Адрес	Поле ввода адреса PTZ камеры. Вводимый адрес должен совпадать с установленным адресом на камере.
Скорость	Выбор скорости обмена данными, по умолчанию 9600.
Биты данных	Выбор информационного бита, по умолчанию 8.
Стоповые биты	Выбор значения стопового бита, по умолчанию 1.
Четность	Выбор параметра контроля чётности: нет/ нечётный/ чётный/ mark/space, по умолчанию «Нет».

9 ВСПОМОГАТЕЛЬНЫЙ ЭКРАН (НАСТРОЙКА ВТОРОГО МОНИТОРА)

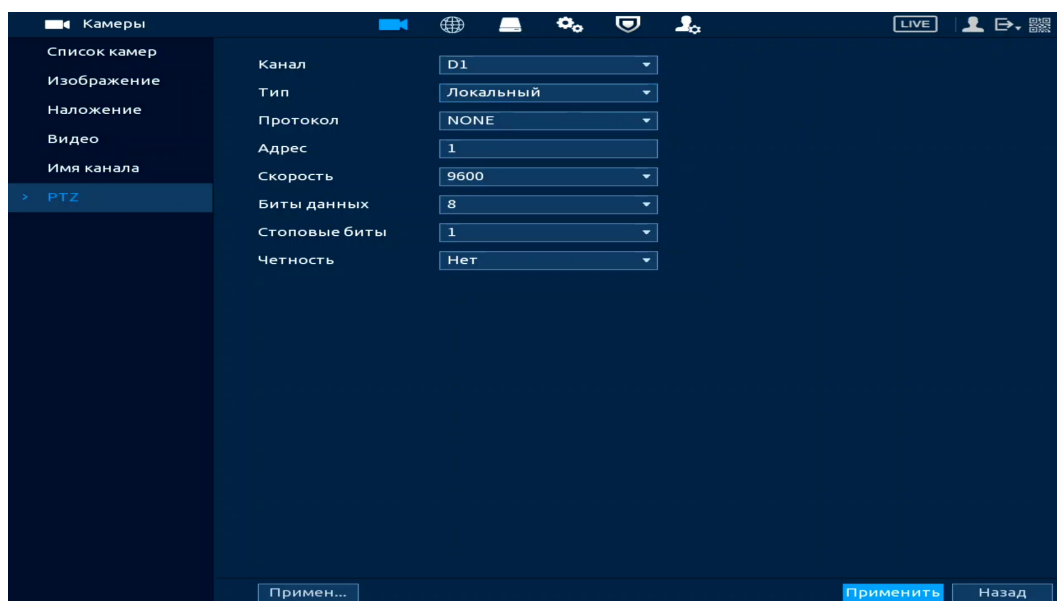
9.1 ГЛАВНОЕ МЕНЮ. ВСПОМОГАТЕЛЬНЫЙ ЭКРАН

Видеорегистратор поддерживает подключение двух мониторов. В зависимости от установки и удобства подключите мониторы к разъёмам HDMI или VGA.

После успешного подключения информация на мониторах дублируется. Для разделения главного монитора и вспомогательного:

1. Перейдите «Главное меню => Дисплей => Параметры» (Рисунок 9.1).
2. Включите вспомогательный монитор и установите разрешение.
3. Активируйте параметр «Приоритет декодирования», без активации данного параметра не будет выводиться видеопоток на вспомогательный экран.
4. Нажмите кнопку «Применить» для сохранения разделения мониторов.



Рисунок 9.1 – Настройка вспомогательного монитора

После сохранения настроек вспомогательного экрана устройство перезагрузится. Далее будет отключено дублирование экранов, а перемещение между мониторами будет осуществляться с помощью контекстного меню (Рисунок 9.2).

9.2 КОНТЕКСТНОЕ МЕНЮ. ВСПОМОГАТЕЛЬНЫЙ ЭКРАН

Для перемещения на вспомогательный экран:

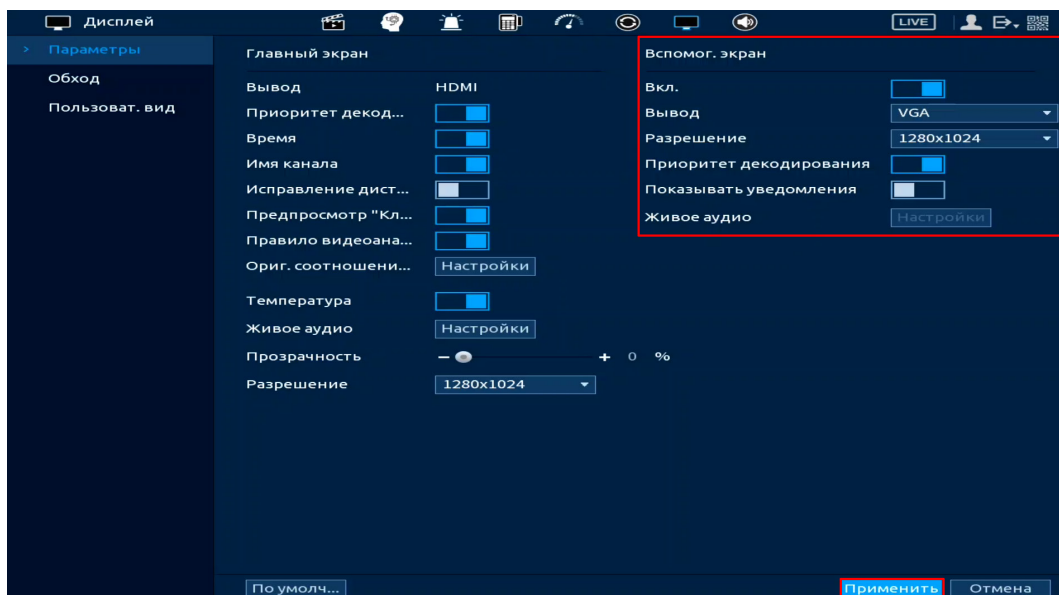
1. Перейдите в режим просмотра.

2. Нажмите правую клавишу мыши и в появившемся контекстном меню выберите «Вспомог. экран» (Рисунок 9.2). После этого произойдет переход к настройкам отображения вспомогательного экрана.



Рисунок 9.2 – Контекстное меню. Вспомогательный экран

3. В появившемся диалоговом окне нажмите «ОК».

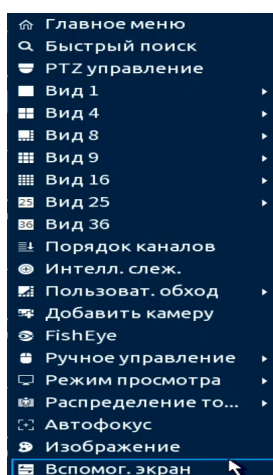

Рисунок 9.3 – Настройка. Вспомогательный экран

4. В режиме просмотра нажмите правую клавишу мыши для перехода в контекстное меню вспомогательного экрана.





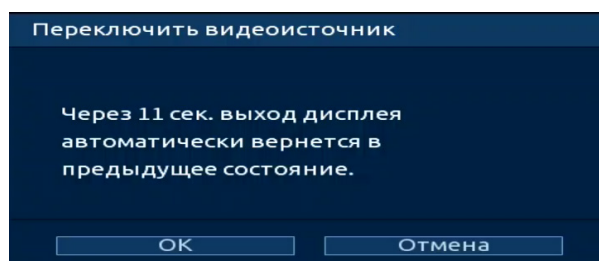

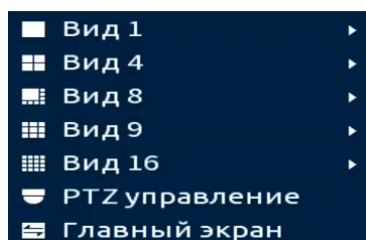

Рисунок 9.4 – Контекстное меню вспомогательного экрана

5. Выберите в контекстном меню количество отображаемых каналов в режиме просмотра.



Таблица 9.1 – Режимы просмотра

 Вид 1	Отображение одного канала.
 Вид 4	Отображение четырёх каналов.
 Вид 8	Отображение восьми каналов.
 Вид 9	Отображение девяти каналов.
 Вид 16	Отображение шестнадцати каналов.

Также на вспомогательном экране доступна работа с PTZ камерами.

Таблица 9.2 – Параметры PTZ управления

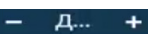
Параметр	Функция
	<p>Кнопки виртуального джойстика используются для изменения угла наклона и поворота камеры.</p>
	<p>Позиционирование:</p> <ol style="list-style-type: none"> 1 Нажмите значок. 2 Наведите курсор мыши на область наведения. 3 Нажмите левую клавишу мыши для наведения по выделенной области. <p>Масштабирование:</p> <p>Масштабирование происходит при помощи использования жестов для изменения масштаба изображения.</p> <ol style="list-style-type: none"> 1 Нажмите значок. 2 Нажмите левую клавишу мыши и потяните курсор вверх для уменьшения масштаба.  <ol style="list-style-type: none"> 1 Нажмите значок. 2 Нажмите левую клавишу мыши и потяните курсор вниз для увеличения масштаба. 
	Управление жестами с помощью мыши.
	Регулировка зума.
	Регулировка фокуса.

Параметр	Функция
	Регулировка диафрагмы.
	Скорость поворота камеры. Чем выше значение, тем быстрее скорость движения. Значение шага от 1 до 8.

Возвращение к настройкам главного экрана:

1. В режиме просмотра нажмите правую клавишу мыши для перехода в контекстное меню вспомогательного экрана.



Рисунок 9.5 – Контекстное меню вспомогательного экрана

2. Выберите «Главный экран».
3. В появившемся диалоговом окне подтвердите возвращение на главный экран устройства.

9.3 ГЛАВНОЕ МЕНЮ. ПОДРАЗДЕЛ «ОБХОД»

9.3.1 Пункт «Вспомогательный экран»

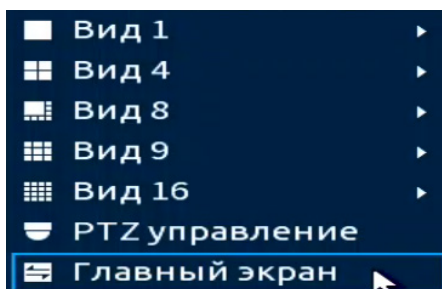
Перейдите «Главное меню => Дисплей => Обход => Вспомог. экран» для настройки обхода на вспомогательном экране. В интерфейсе доступно включение постоянного обхода и обхода по тревоге.

9.3.1.1 Обход по тревоге

Доступно включение по двум параметрам:

- Обход по движению;
- Обход по тревоге.

Данная настройка работает только при включении обхода в настройках тревожного события. Для настройки:

1. Перейдите в раздел «Главное => Дисплей => Обход => Вспомог. экран» (Рисунок 9.6).

2. Выберите из выпадающего списка вариант раскладки при срабатывании. Доступные варианты раскладки: «Вид 1» (отображение только одного канала) и «Вид 8» (отображение раскладки только из восьми каналов).

3. В поле ввода строки «Интервал» введите время отображения выбранной раскладки. Допустимый диапазон от 5 с до 120 с отображения.

4. Сохраните настройку, нажав кнопку «Применить».



Рисунок 9.6 – Выбор раскладки при срабатывании

Например, нужно чтобы после обнаружения движения на канале D1 выводилась раскладка из восьми каналов просмотра только на вспомогательном экране, для этого:

1. Переходим в подраздел «Обход => Вспомог.экран» и устанавливаем в параметре «Обход по движению» – «Вид 8» и сохраняем настройку.

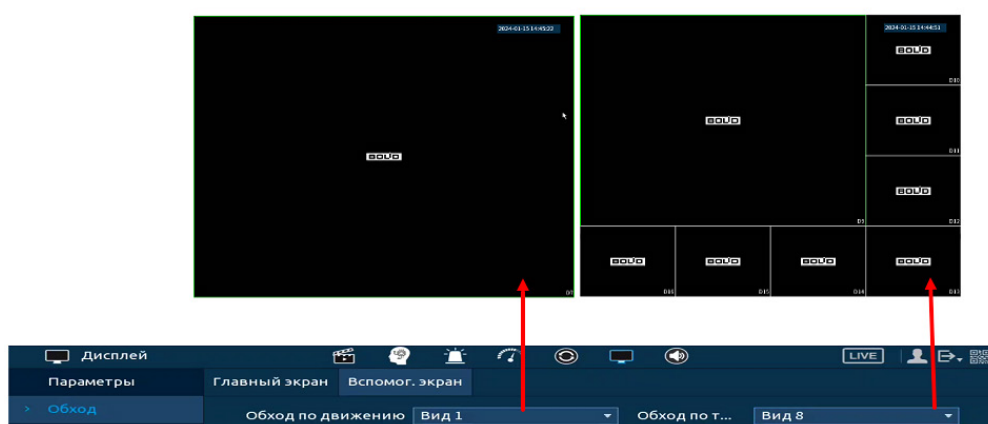

Рисунок 9.7 – Пример настройки

2. Далее переходим в пункт «Обнар. движения» (Рисунок 9.8).
3. Настраиваем событие и включаем обход.



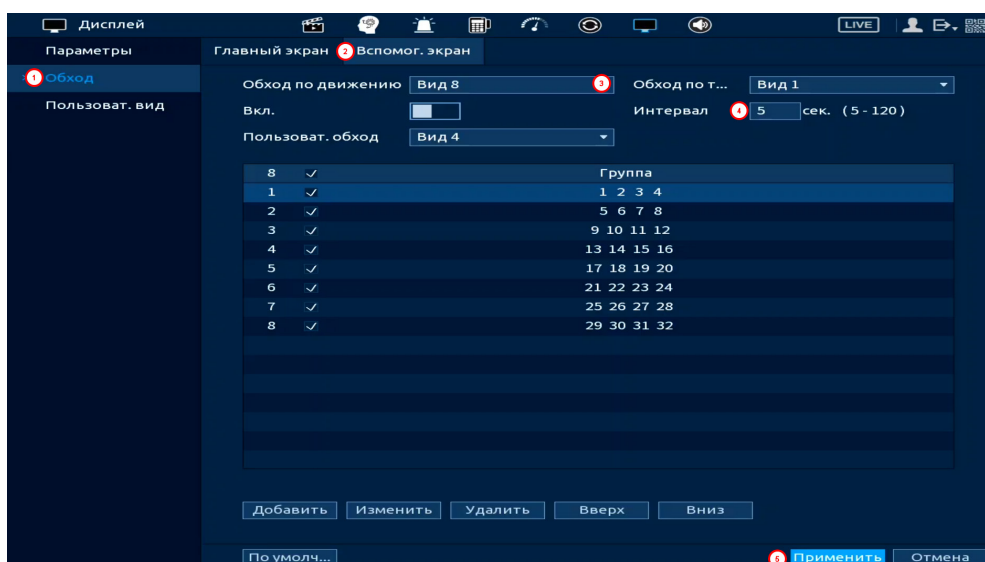

Рисунок 9.8 – Пример настройки

В результате, после срабатывания события  на канале D1, будет выводиться раскладка, отображающая восемь каналов (Рисунок 9.9).

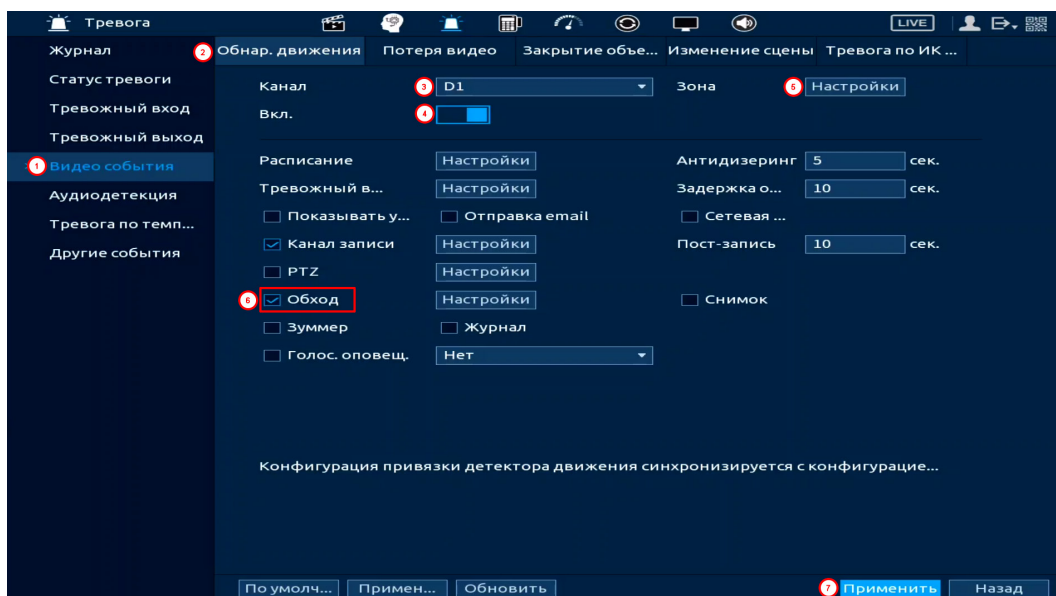

Рисунок 9.9 – Пример настройки

Нажмите кнопку  в правом углу интерфейса просмотра для блокировки обхода на главном экране.

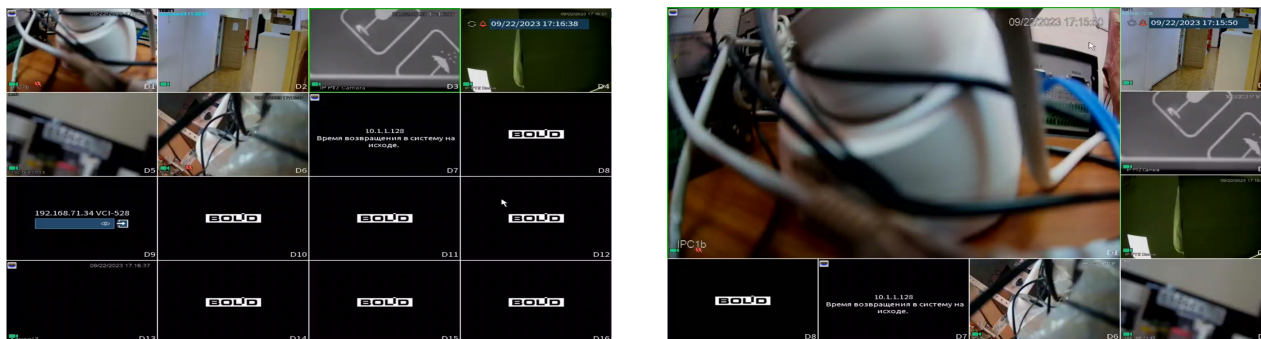

Рисунок 9.10 – Приостановлен обход по событию

9.3.1.2 Постоянный обход

1. Включите постоянный обход по выбранным раскладкам (Рисунок 23.8).

2. В поле ввода строки «Интервал» введите время отображения канала (ов). Допустимый диапазон от 5 секунд до 120 секунд отображения.

3. Из выпадающего списка в строке «Пользоват. обход» выберите вариант раскладки обхода в зависимости от задачи.

4. Выберите в каждой группе каналы для отображения.



ПРИМЕЧАНИЕ!

Во время включения обхода будут отображаться только те каналы и раскладки, которые были выделены . Например, если нужно чтобы отображались только раскладки «Вид 4 (с 1 по 4)» и «Вид 4 (с 5 по 8)», убедитесь, что они включены, а все другие варианты во всех раскладках деактивированы .



Рисунок 9.11 – Настройка постоянного обхода

5. Выделите строку и нажмите кнопку «Удалить» для удаления группы или канала обхода.

6. Выделите строку и нажмите кнопку «Изменить» для внесения изменений в выбранную группу обхода.

7. Группы в списке можно переставлять, нажав кнопки «Вверх»/«Вниз».

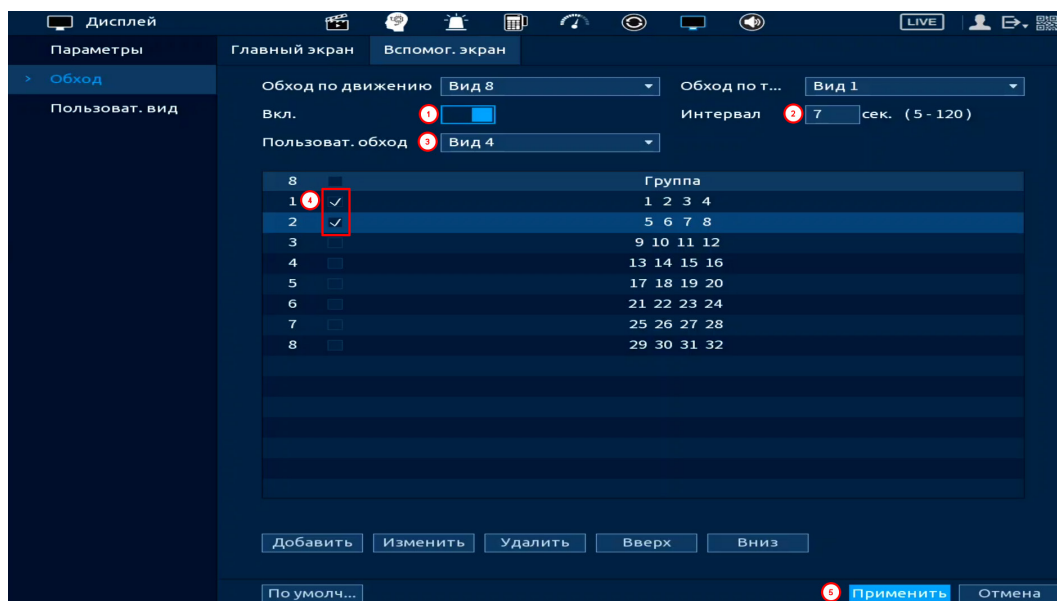

Рисунок 9.12 – Расположение групп

8. Для добавления новой группы с IP камерами нажмите кнопку «Добавить». Далее в появившемся окне выберите канал воспроизведения новой группы. Количество каналов воспроизведения зависит от выбранной компоновки в строке «Пользоват. обход».



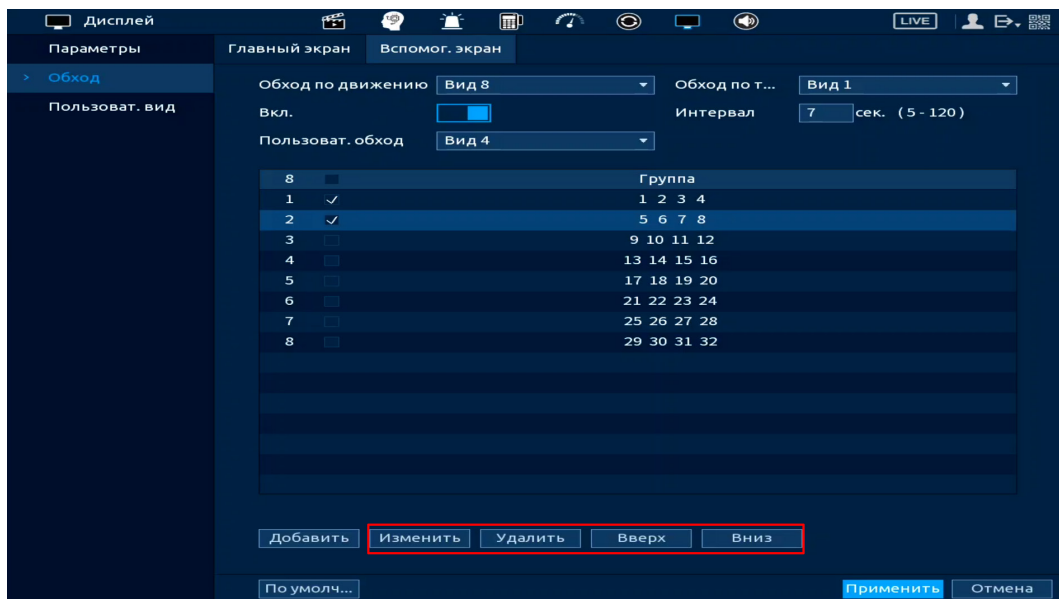

Рисунок 9.13 – Добавление группы

9. Сохраните настройку, нажав кнопку «Применить».

После сохранения настроенных параметров «Постоянного обхода» обход включится автоматически.

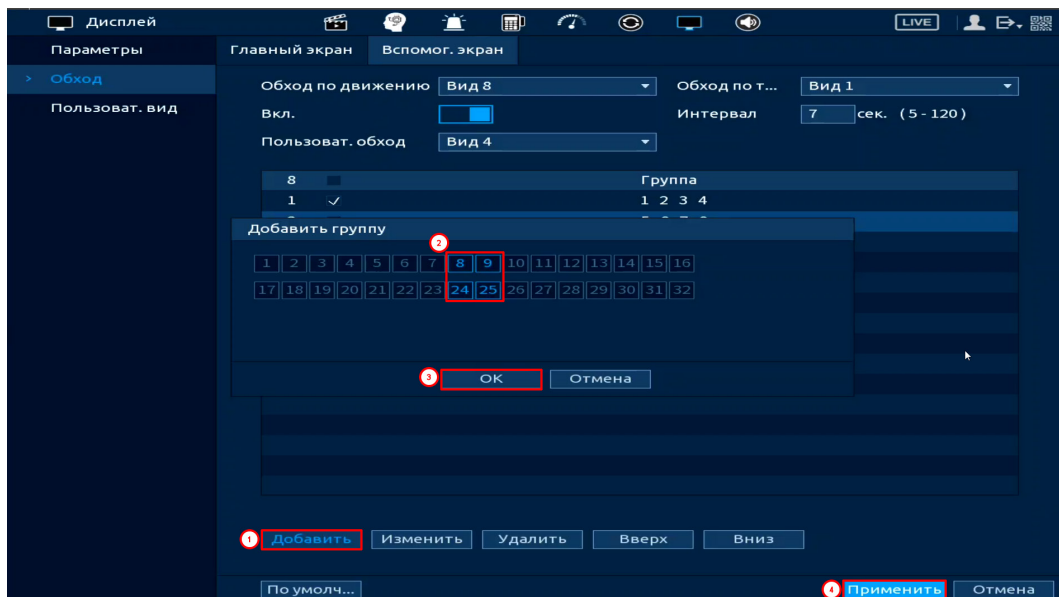
Нажмите кнопку  в правом углу интерфейса просмотра главного экрана для приостановки обхода, для возобновления обхода нажмите повторно кнопку  (Рисунок 9.14).



-  – Постоянный обход включен;
-  – Постоянный обход приостановлен.



Рисунок 9.14 – Приостановка постоянного обхода

10 ГЛАВНОЕ МЕНЮ



Рисунок 10.1 – Главное меню





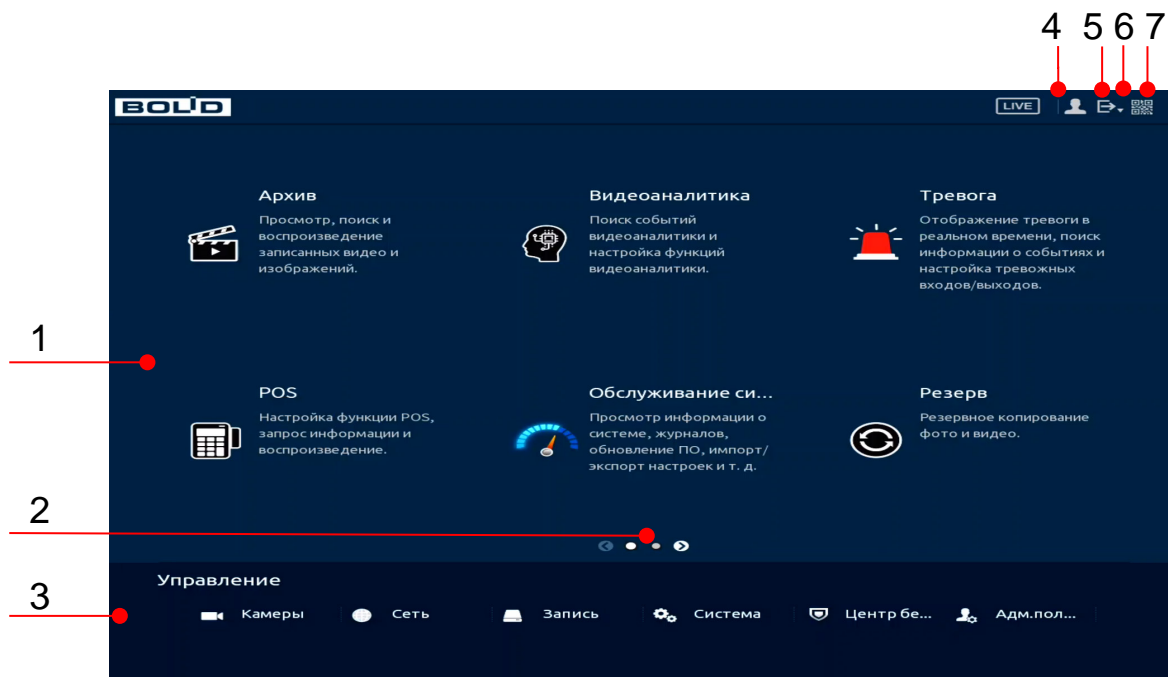

Рисунок 10.2 – Главное меню

Таблица 10.1 – Функционал главного меню

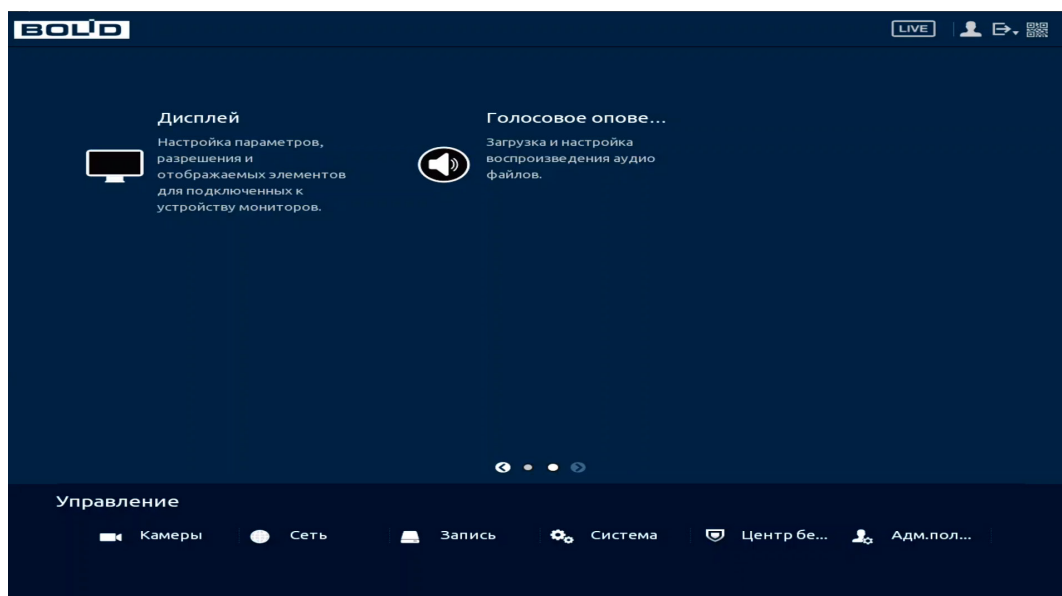
№	Функция	Значение
1	Функционал	<p>Меню включает в себя восемь конфигураций:</p> <ul style="list-style-type: none"> – Просмотр архива. Раздел главного меню «Архив» – просмотр, поиск и воспроизведение записанных видео и изображений; – Настройка и просмотр тревожных событий. Раздел главного меню «Тревога» – отображение тревоги в реальном времени, поиск информации о событиях и настройка тревожных входов/выходов; – Интеллектуальные настройки видеорегистратора и просмотр архива. Раздел главного меню «Видеоаналитика» – поиск событий видеоаналитики и настройка функций видеоаналитики; – Раздел главного меню «Обслуживание» – просмотр информации о системе, журналов, обновление ПО, импорт/экспорт настроек и т. д.; – Раздел главного меню «POS» – настройка функции POS, – Раздел главного меню «Резерв»– поиск и резервное копирование видеофайлов на внешний носитель; – Настройки экрана просмотра. Раздел главного меню «Дисплей» – настройка параметров, разрешения и отображаемых элементов для подключенных к устройству мониторов; – Настройки голосового оповещения. Раздел главного меню «Голосовое оповещение» – загрузка и настройка воспроизведения аудио файлов.
2	Переключатель	Кнопки переключения страниц.
3	Управление	<p>Меню включает в себя шесть конфигураций, с помощью которых происходит настройка:</p> <ul style="list-style-type: none"> – Параметров камер (Добавление камер на устройство и просмотр информации. Раздел главного меню управления «Камеры»); – Сетевые настройки (Сетевые настройки видеорегистратора. Раздел главного меню управления «Сеть»); – Настройка параметров записи (Настройки архивирования. Раздел главного меню управления «Запись»);

№	Функция	Значение
3	Управление	<ul style="list-style-type: none"> – Системные настройки (Раздел главного меню управления «Система»); – Настройки безопасности (Раздел главного меню управления «Центр безопасности»); – Настройки учётной записи (Настройки учётной записи и безопасности. Раздел главного меню управления «Адм. пользователей»).
4		Переход на экран просмотра в режиме реально времени.
5		Текущая учётная запись пользователя.
6		<ul style="list-style-type: none">  Выключение – Кнопка отключения видеорегистратора;  Выход – Кнопка выхода из учётной записи;  Перезагрузка – Кнопка перезагрузки видеорегистратора.
7		Вызов окна с QR-кодом серийного номера устройства.

11 ДОБАВЛЕНИЕ КАМЕР НА УСТРОЙСТВО И ПРОСМОТР ИНФОРМАЦИИ. РАЗДЕЛ ГЛАВНОГО МЕНЮ УПРАВЛЕНИЯ «КАМЕРЫ»

11.1 ПОДРАЗДЕЛ «СПИСОК КАМЕР»

11.1.1 Пункт «Список камер»

Основным способом добавления устройств по локальной сети на видеорегистратор является добавление через главное меню устройства. Для этого перейдите «Главное меню => Камеры => Список камер».



Рисунок 11.1 – Подраздел «Список камер»

Дополнительно добавить устройство по локальной сети возможно:

1. При помощи всплывающего значка в режиме просмотра (Рисунок 11.2).

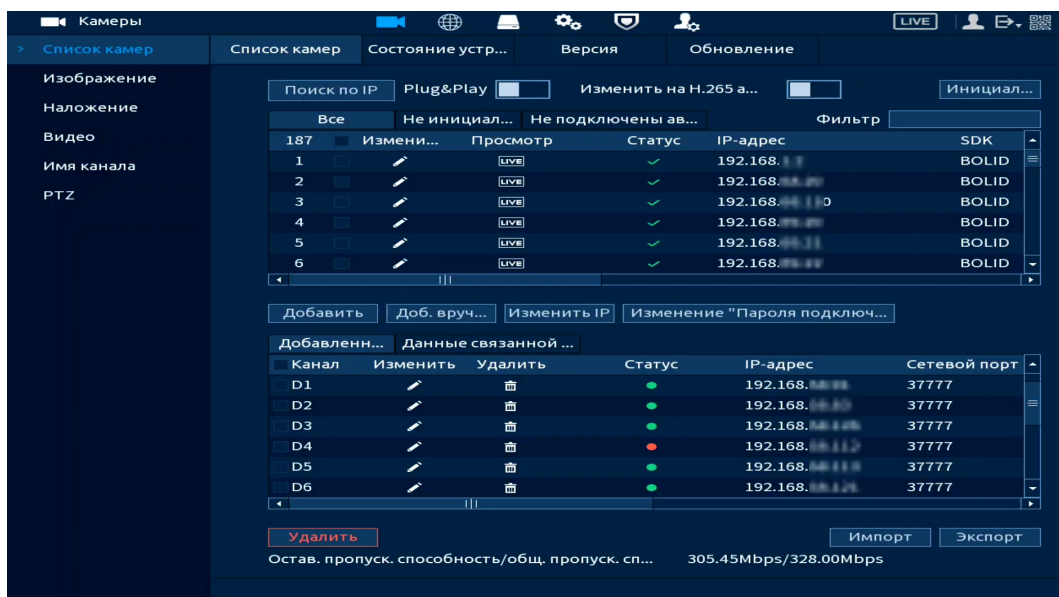

Рисунок 11.2 – Добавление в режиме просмотра

2. В режиме просмотра через панель навигации (Рисунок 11.3). В режиме просмотра нажмите левую клавишу мыши, далее нажмите значок «Добавить камеру».

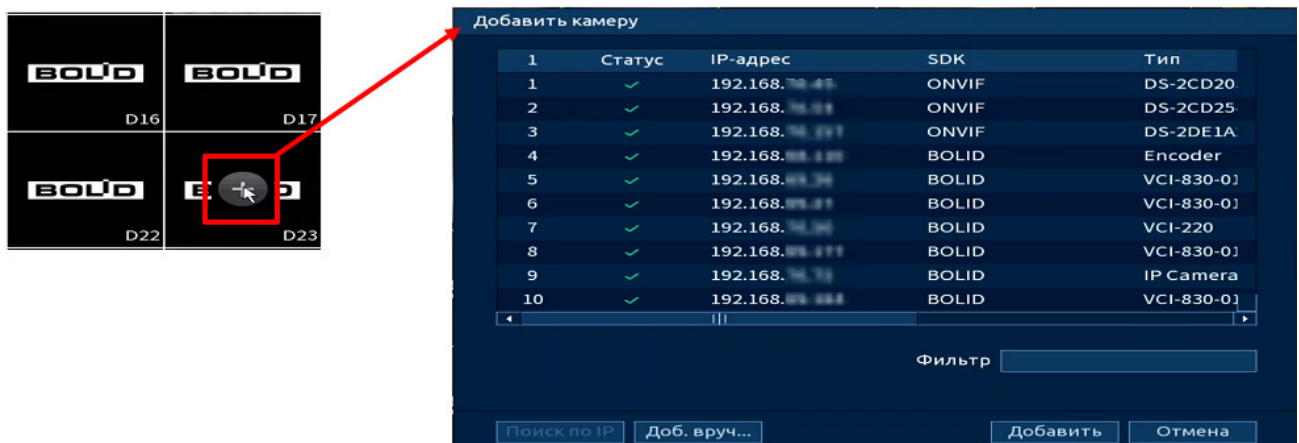

Рисунок 11.3 – Добавление через панель навигации

3. Через контекстное меню устройства (Рисунок 11.4).





Рисунок 11.4 – Добавление камеры через контекстное меню

11.1.1.1 Автоматический поиск устройств и добавление

1. Для автоматического поиска всех найденных устройств в сети нажмите кнопку «Поиск по IP» (Рисунок 11.5). Во вкладке «Все» появится список найденных устройств. Список можно сортировать по IP-адресам, SDK, типам, MAC-адресам, портам или по имени устройства. Например, для сортировки списка по IP-адресам нужно нажать на заголовок столбца IP-адрес.

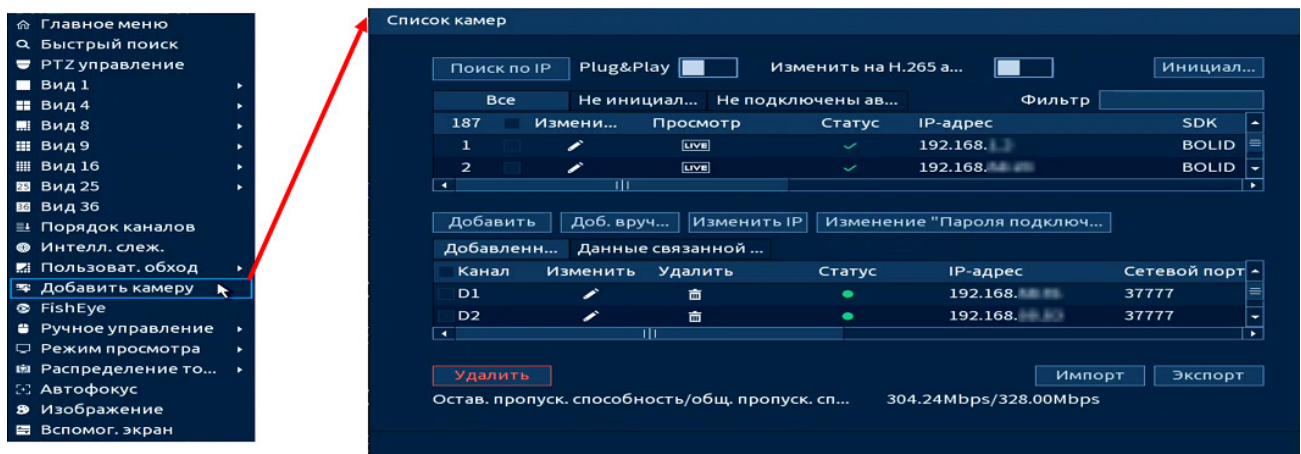
2. Выделите флажком добавляемое удалённое устройство из списка.

3. После нажмите «Добавить» для добавления и регистрации выбранного удалённого устройства на видеорегистраторе. Далее добавленное устройство будет отображаться в списке вкладки «Добавленные устр-ва».

 Нажмите «LIVE» в столбце «Просмотр» для просмотра видеопотока с удалённого устройства.



Рисунок 11.5 – Автоматический поиск и добавление устройств

Plug&Play – функция автоматического добавления всех устройств из общего списка вкладки «Все» на устройство. Если устройств в общем списке больше чем доступно для добавления на устройство, то не добавленные устройства будут перемещены в список вкладки «Не подключены автоматически» (Рисунок 11.6).

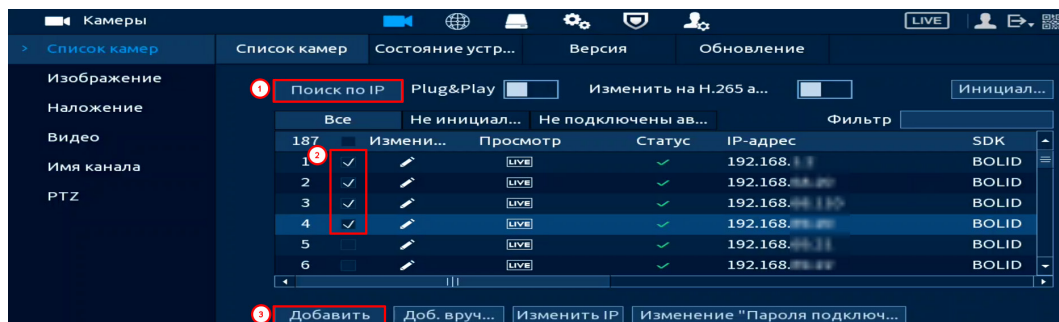

Рисунок 11.6 – Plug&Play

Изменить на H.265 автоматически – функция автоматического переключения добавленных устройств на стандарт сжатия H.265 (Рисунок 11.7).

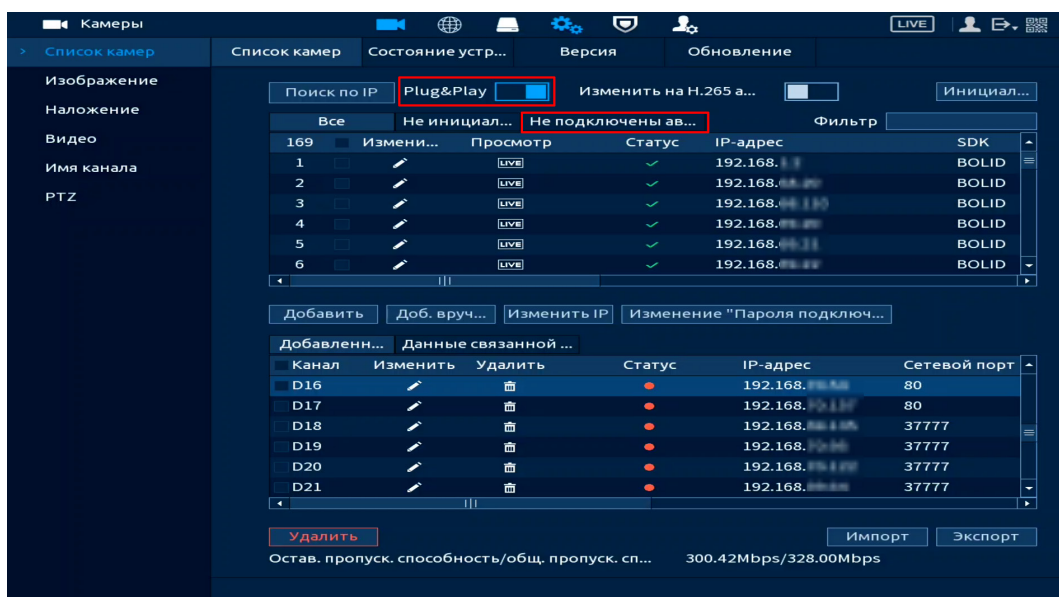

Рисунок 11.7 – Изменить на H.265 автоматически

Фильтр – введите тип удалённого устройства для отображения в списке:

- Нет введённой информации – отображение всех устройств;
- IPC – отображение камер;
- DVR/NVR – отображение видеорегистраторов.



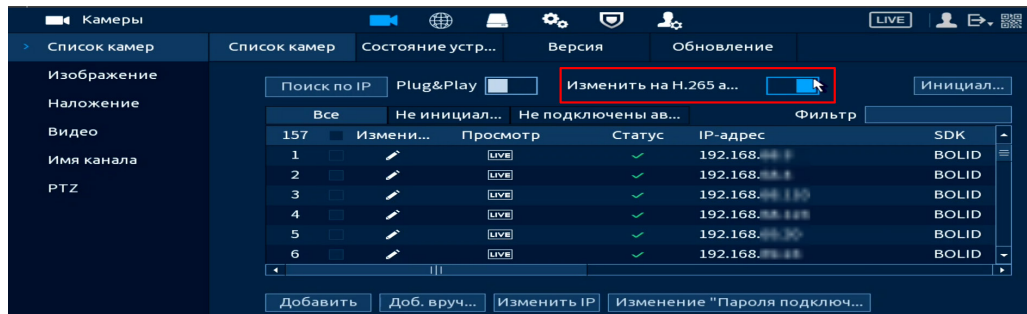

Рисунок 11.8 – Фильтр

11.1.1.2 Инициализация устройства

1. Нажмите «Поиск по IP». В общем списке удалённых устройств не инициализированное устройство будет выделено значком  (Рисунок 11.9).

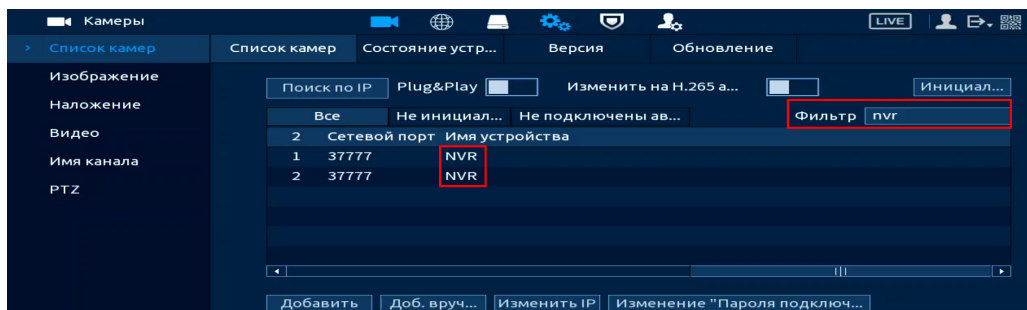

Рисунок 11.9 – Вкладка «Все». Не инициализированное устройство

2. Откройте вкладку «Не инициализированы» для просмотра списка только не инициализированных устройств.

3. Выделите устройства.

4. Нажмите кнопку «Инициализировать» для перехода к инициализации (Рисунок 11.10).

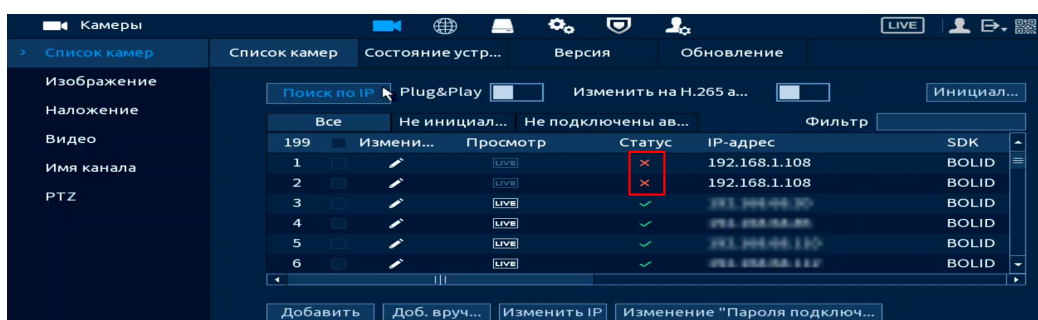

Рисунок 11.10 – Инициализация устройства

5. Если вы хотите присвоить текущий пароль и резервный email видеорегистратора, установите и нажмите кнопку «Следующий шаг».

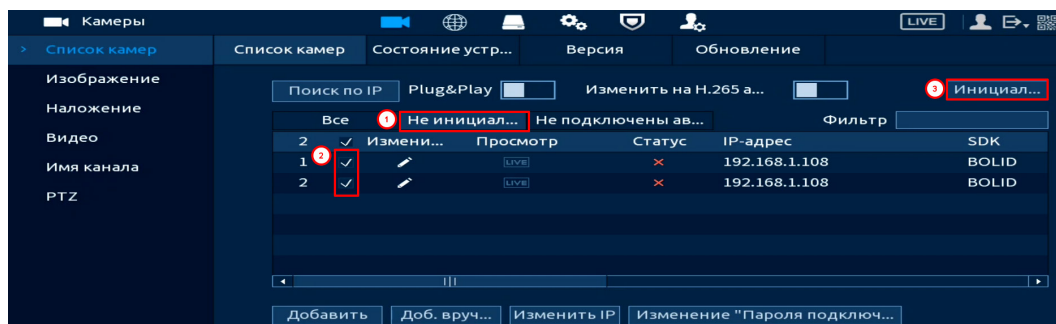

Рисунок 11.11 – Инициализация

6. Для изменения присвоенных данных снимите и введите новый пароль для камеры (Рисунок 11.12).

7. Нажмите «Следующий шаг» и введите резервный email (Рисунок 11.13).

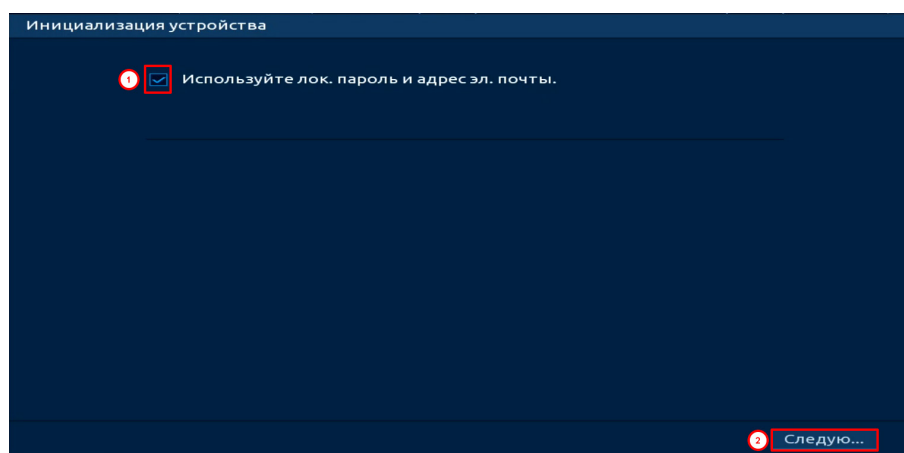

Рисунок 11.12 – Инициализация



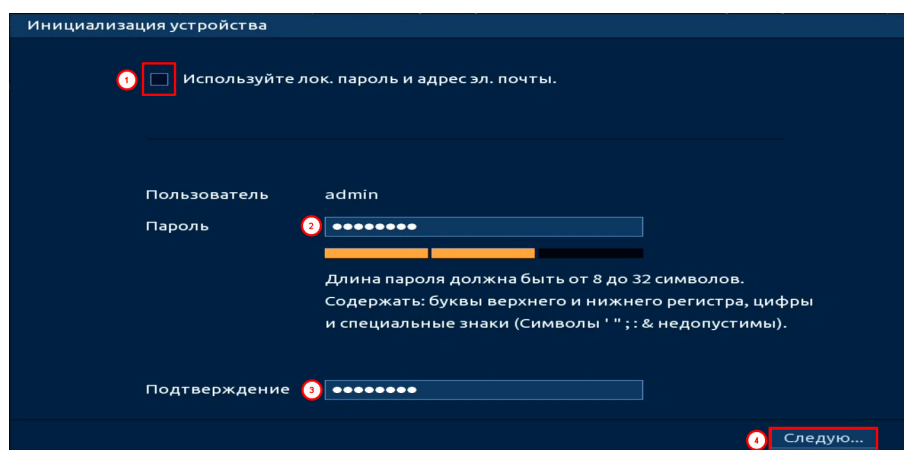

Рисунок 11.13 – Инициализация

8. В появившемся окне введите новые параметры (IP-адрес, маска подсети, шлюз).

 При добавлении нескольких камер введите начальный адрес и шаг в строку «Прирост IP», с которым будут присваиваться IP камерам. Функция актуальна при множественном выделении удалённых устройств.

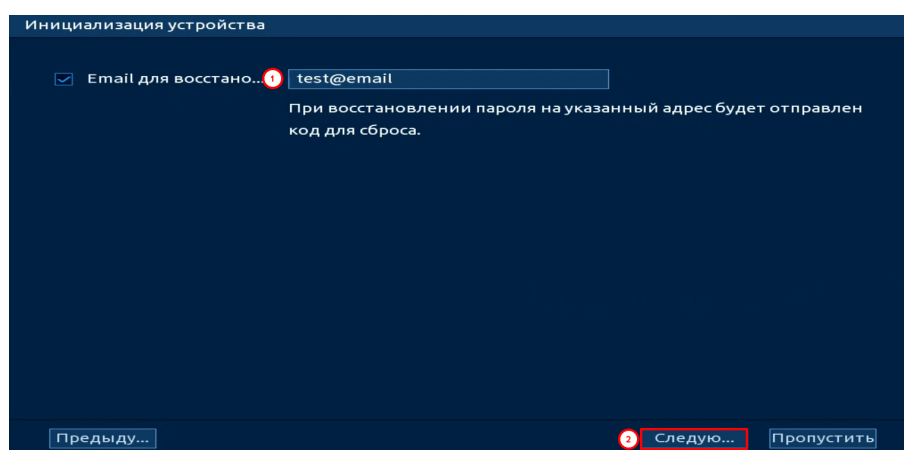
9. Нажмите «Ок» для завершения добавления (Рисунок 11.15).

- DHCP – IP-адрес будет получен автоматически от DHCP-сервера. Пользовательская установка IP/маски подсети/шлюза невозможна;
- Статич. – ручной ввод IP/маски подсети/шлюза.



Рисунок 11.14 – Инициализация





Рисунок 11.15 – Инициализация

10. После окончания инициализации устройство будет отображаться только в общем списке устройств, статус устройства изменится с  на .

11.1.1.3 Ручной способ

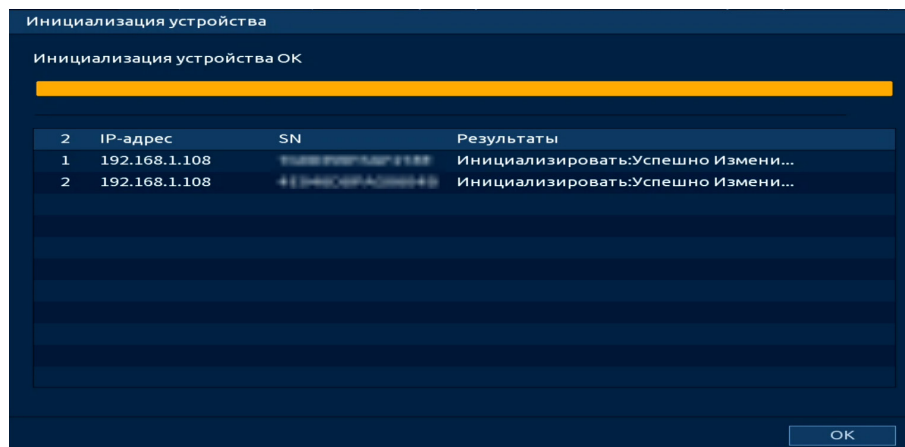
1. Для ручного добавления и регистрации нажмите кнопку «Доб.вручную» (Рисунок 11.16).

2. В появившемся окне установите канал и введите данные удалённого устройства.

3. Устройства сторонних производителей рекомендуется добавлять вручную по поддерживаемым протоколам или SDK. По умолчанию видеоканалы с видеокamer сторонних производителей добавляются по стандарту ONVIF. Выберите подходящей SDK для данной видеокamеры и установите параметры в соответствии с настроенными параметрами видеокamеры или рекомендациями производителя.

4. Особое внимание при добавлении устройств сторонних производителей уделите портам добавляемой камеры. Информацию о портах можно узнать у производителя видеокamer.



Рисунок 11.16 – Интерфейс ручного добавления удалённого устройства

11.1.1.4 Добавление стороннего источника видеопотока по протоколу RTSP

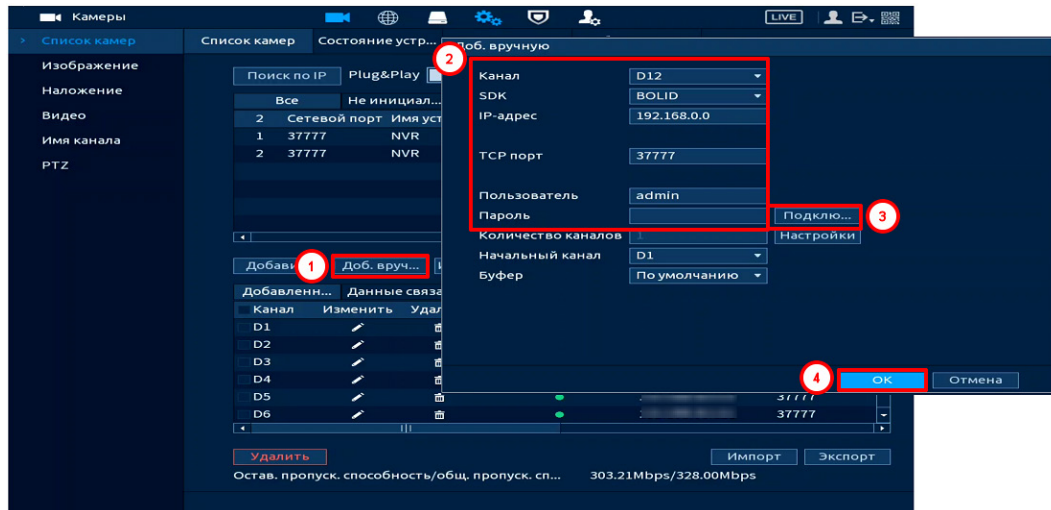

Рисунок 11.17 – Подключение к стороннему RTSP потоку

1. Установите номер канала.
2. Выберите из выпадающего списка SDK => RTSP.
3. Точные адреса RTSP ссылок для основного и дополнительного потоков можно узнать у производителя добавляемого оборудования.
4. Введите имя добавляемого устройства и пароль. Нажмите кнопку «Подключение».
5. Нажмите кнопку «ОК».

11.1.1.5 Добавление видеопотока с другого видеорегистратора

1. Перейдите в ручной режим добавления (Рисунок 11.18).
2. Введите сетевые настройки видеорегистратора (IP, SDK, имя, пароль).
3. Нажмите кнопку «Подключение».
4. Нажмите кнопку «ОК», если хотите заполнить свободные каналы на настраиваемом видеорегистраторе каналами с другого видеорегистратора не выбирая каналы назначения.

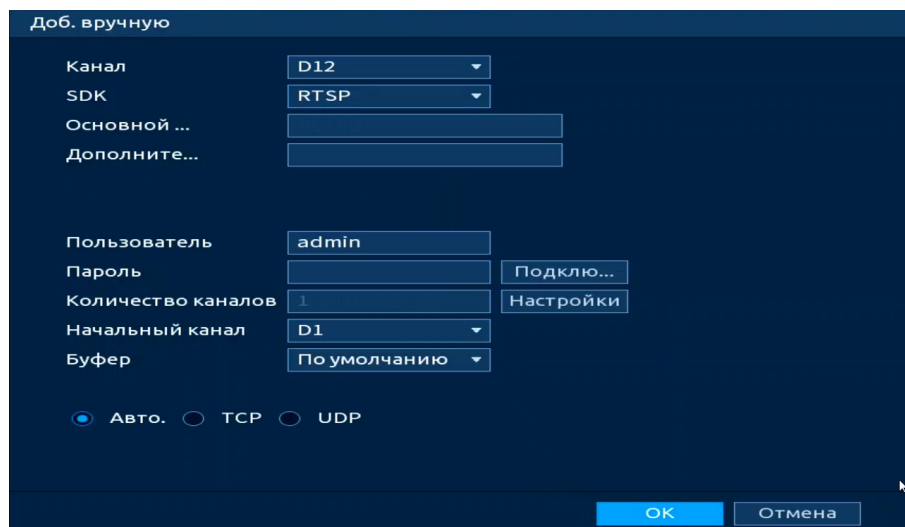

Рисунок 11.18 – Добавление видеопотока с другого регистратора

При этом возможен выбор добавляемых каналов с другого видеорегистратора. При самостоятельном выборе добавляемых каналов стоит учитывать, что доступное количество добавляемых каналов с другого видеорегистратора не должно превышать количество свободных каналов на настраиваемом видеорегистраторе.

1. Добавьте видеорегистратор.
2. В поле «Количество каналов» будет отображаться количество каналов добавляемого устройства. Например, на картинке (Рисунок 11.19) добавляется тридцати двух канальный видеорегистратор, что отображено и в поле «Количество каналов».



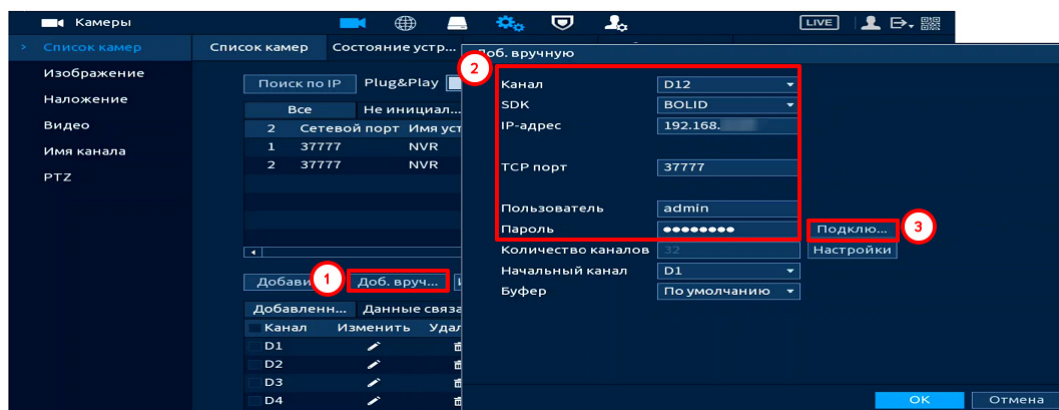

Рисунок 11.19 – Добавление видеопотока с другого регистратора

3. Нажмите кнопку «Настройки» в строке «Количество каналов». В появившемся окне выделите каналы добавления (Рисунок 11.20).

 Синим – выделены каналы, которые будут добавлены на видеорегистратор. Нажмите на канал для исключения его из списка.

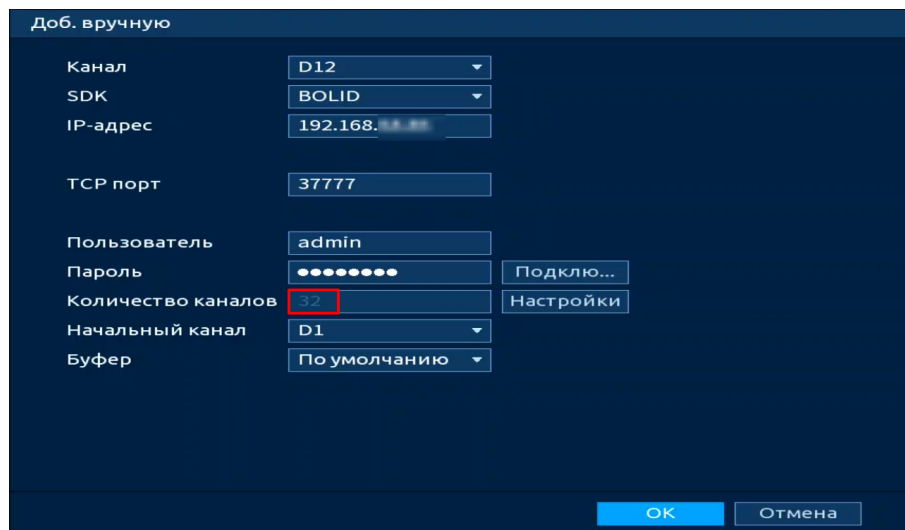
4. Сохраните настройки. Например, на рисунке ниже (Рисунок 11.20) показано добавление двенадцати каналов. После добавления IP каналы настраиваемого видеорегистратора будут заняты каналами с добавляемого видеорегистратора. Добавленным каналам будут присвоены IP и пароль настраиваемого видеорегистратора.





Рисунок 11.20 – Добавление видеопотока с другого регистратора

11.1.1.6 Работа с IP-камерами через видеорегистратор

1. Для изменения параметров камеры выделите её из общего списка устройств и нажмите кнопку «Измен. IP» или нажмите  в столбце «Измен. IP».

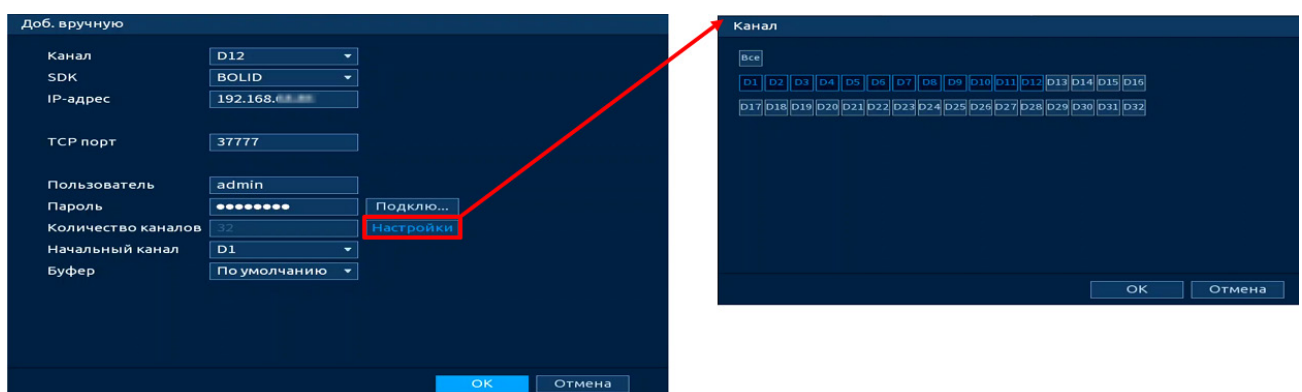
2. В появившемся окне настроек возможны изменения в параметрах выбранной камеры, а так же, возможно, установить «Прирост IP» если изменения вносятся для нескольких камер. Функция актуальна в статическом режиме.

– При выборе «DHCP» – устройство автоматически получает сетевые параметры от DHCP-сервера;

– При выборе «Статич.» – параметры устройства (IP-адрес, маска подсети, шлюз) вводятся вручную.



Рисунок 11.21 – Изменения сетевых настроек IP-камер через видеорегистратор

11.1.1.7 Экспорт

Для экспортирования информации на переносное устройство нажмите кнопку «Экспорт». Информация из файла будет включать в себя: IP-адрес, порт, номер канала, изготовителя, имя пользователя и пароль.

По умолчанию включено шифрование резервной копии «Резервн.копир.шифр».

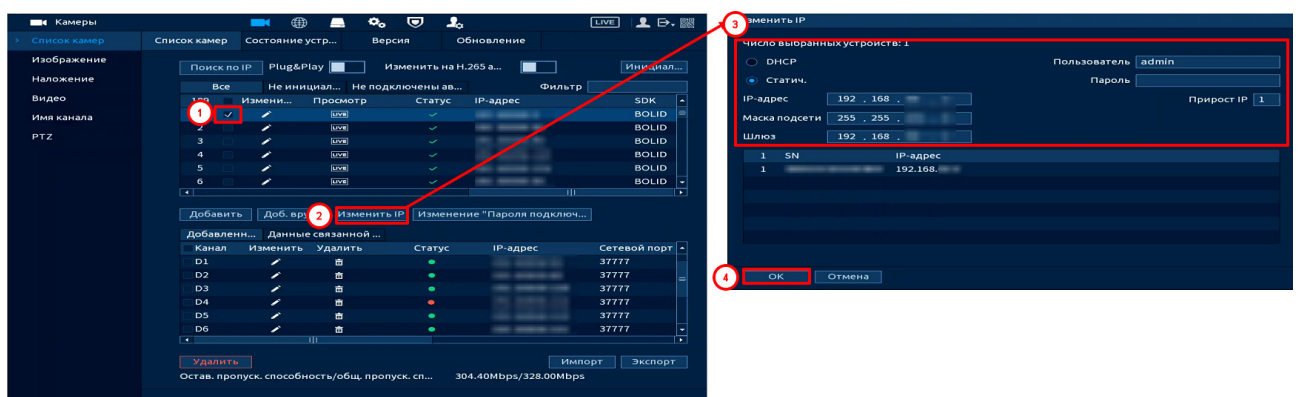
 При включенном шифровании формат файла будет – «.backup»;

 При отключенном шифровании формат файла будет – «.csv».



Рисунок 11.22 – Экспорт

11.1.2 Пункт «Состояние устройства»

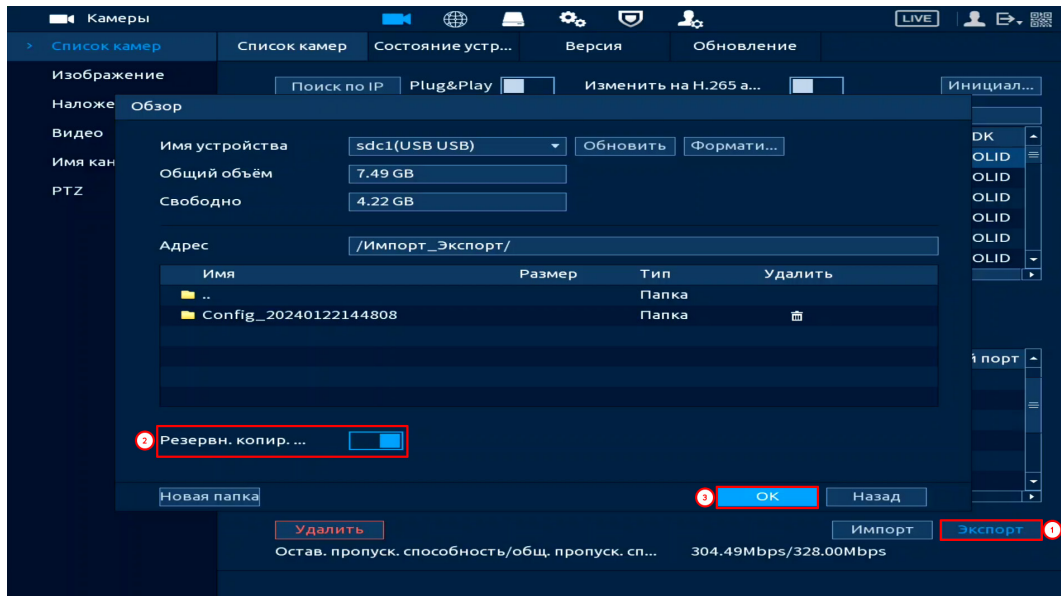

ПРИМЕЧАНИЕ!

Функция доступна только при локальном входе в систему.

Интерфейс отображает информацию о статусе подключенных устройств, SDK, типе, имени устройств, а также о видео событиях. Для просмотра используйте бегунок на интерфейсе.







Рисунок 11.23 – Интерфейс просмотра состояния подключенных устройств

Таблица 11.1 – Параметры статуса

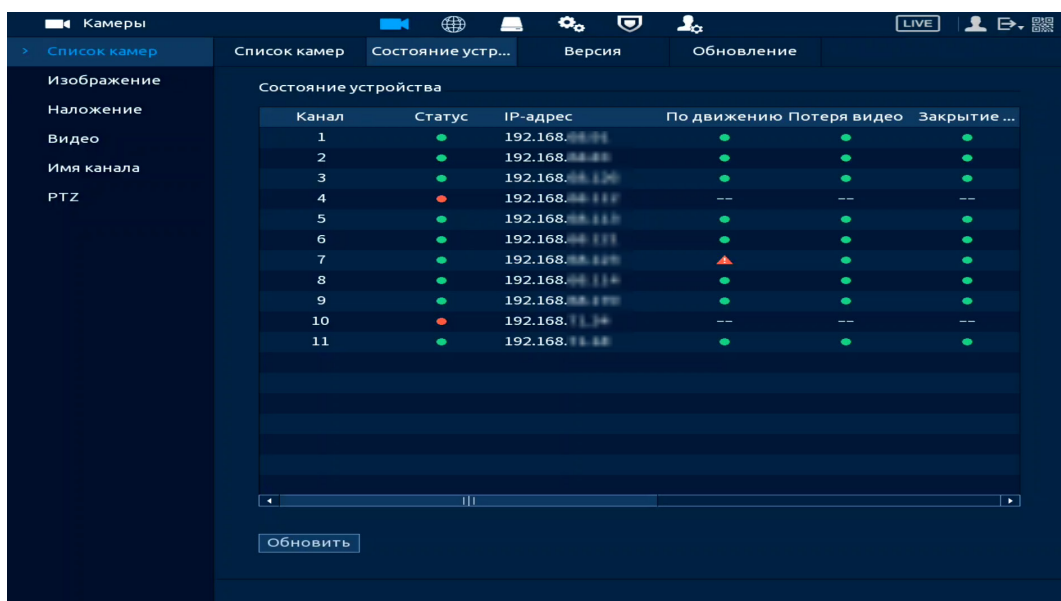
Значок	Функции
	Корректная работа устройства.
	Устройство не в сети.
	Камера не поддерживается.
	Срабатывание тревоги.

11.1.3 Пункт «Версия»



ПРИМЕЧАНИЕ!

Функция доступна только при локальном входе в систему.

Интерфейс отображает информацию о версиях прошивок подключенных устройств, SDK, типе, имени устройств, серийном номере и т.д. Для просмотра используйте бегунок на интерфейсе.



Рисунок 11.24 – Интерфейс просмотра информации о версиях подключенных устройств

11.1.4 Пункт «Обновление»

1. Выберите из списка устройства обновления, для более удобного поиска устройств используйте фильтр сортировки (Тип).

 Отключите запись, иначе возможен сбой обновления.

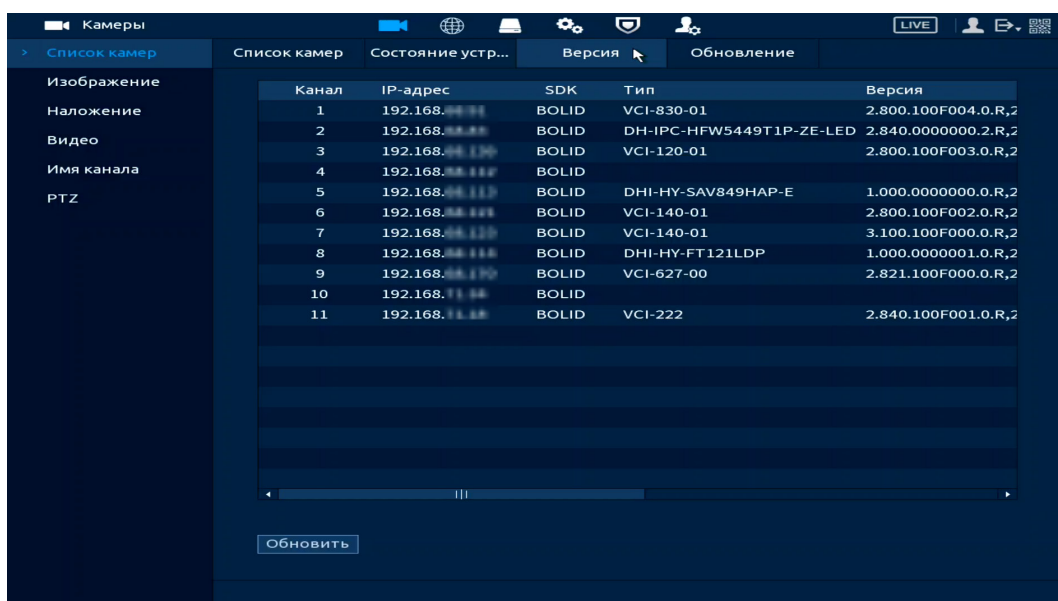
2. Подключите USB-устройство к видеорегистратору.

3. Нажмите кнопку «Необходимо указать путь к файлу обновления».
4. Выберите файл обновления в расширение («*.bin»).
5. Нажмите кнопку «ОК» для старта обновления.



Рисунок 11.25 – Интерфейс обновления ПО камер

11.2 ПОДРАЗДЕЛ «ИМЯ КАНАЛА»

Изменение имени подключенного устройства осуществляется при помощи виртуальной клавиатуры. В дальнейшем изменённое имя будет отображаться при просмотре информации о канале в подразделе «Список камер» и в окне просмотра видеопотока.

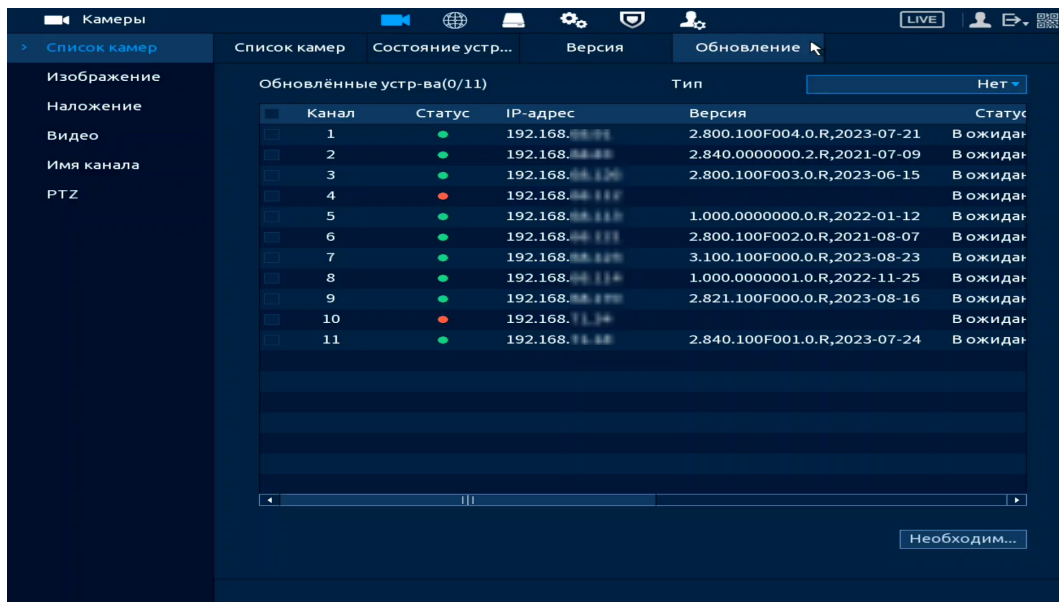

Рисунок 11.26 – Интерфейс изменения имени канала

11.3 ПОДРАЗДЕЛ «ИЗОБРАЖЕНИЕ»

Основным способом редактирования изображения с потока камеры на видеорегистраторе является панель настроек «Изображение». Для настройки перейдите «Главное меню => Камеры => Изображение».



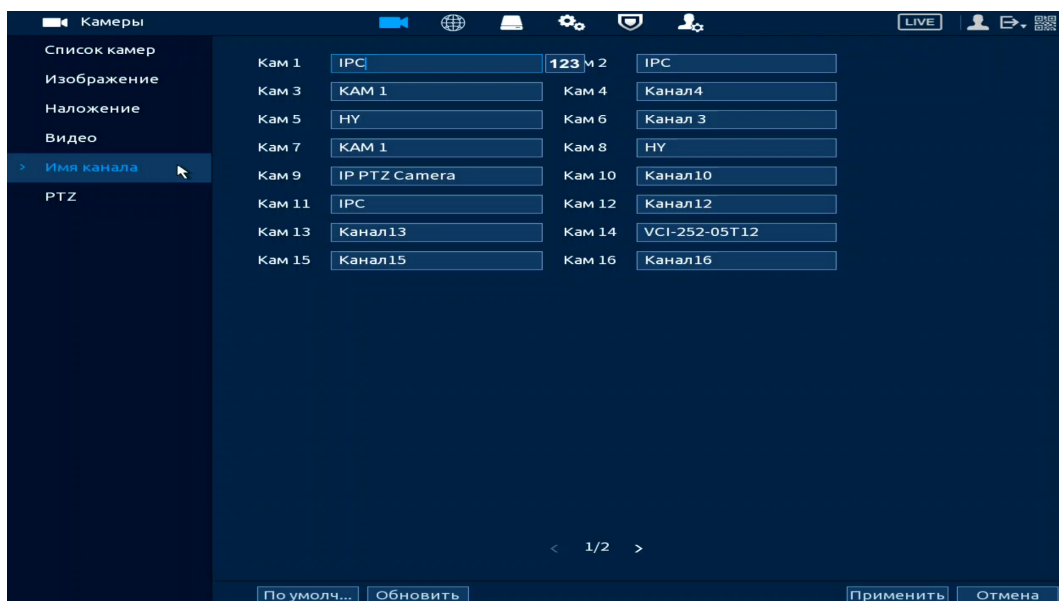

Рисунок 11.27 – Интерфейс настройки изображения

Дополнительно изменить изображение на видеорегистраторе можно:

1. В режиме просмотра через панель навигации (Рисунок 11.28). Нажмите левую клавишу мыши в режиме просмотра и перейдите через значок  в меню редактирования.

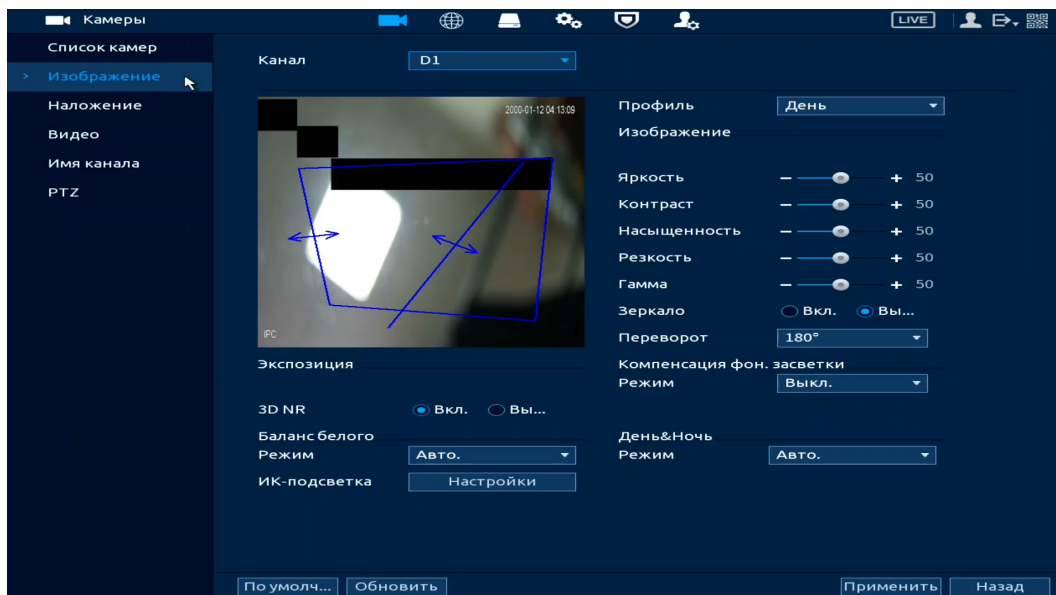

Рисунок 11.28 – Переход в меню редактирования изображения через панель навигации

2. Через контекстное меню, в режиме просмотра (Рисунок 11.29).

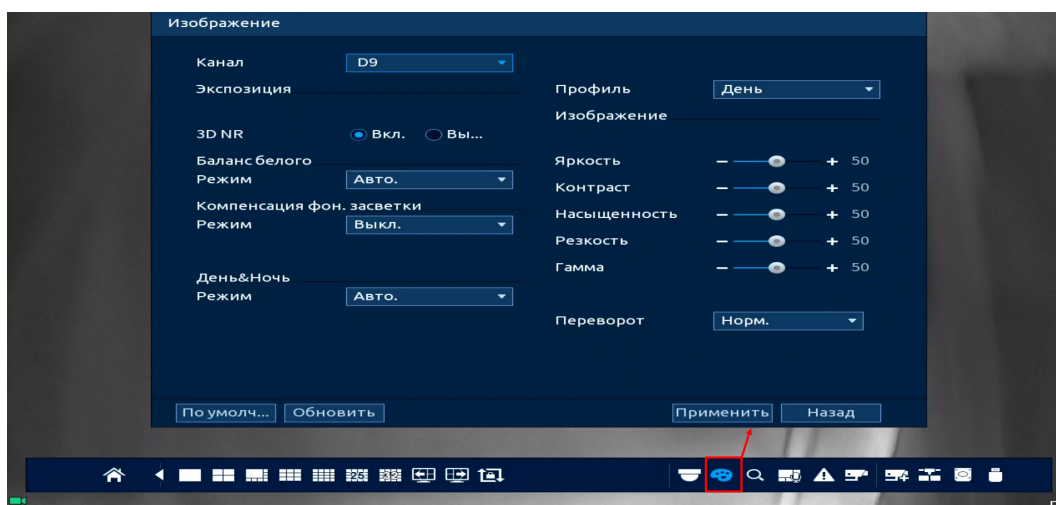

Рисунок 11.29 – Переход в меню редактирования изображения через контекстное меню

Функции и диапазоны значений настроек сетевых видеокамер (Таблица 11.2).

Таблица 11.2 – Параметры настроек сетевых видеокамер

Параметр	Функция
Канал	Выбор канала для настроек.
Период	Выбор настраиваемого периода.
Время	Устанавливается время действия выставленных параметров отображения. Активируйте переключатель для включения.
Насыщенность	Настройка насыщенности видеоизображения. Чем больше численное значение, тем насыщеннее («чище») цвет. Это значение не оказывает влияния на общую яркость всего видеоизображения. Цвет видеоизображения может становиться слишком сильным при чрезмерно большом значении. Для серой части видеоизображения возможно искажение, если баланс белого неправильный. Значение находится в диапазоне от 0 до 100.
Яркость	Настройка общей яркости изображения. Чем больше значение, тем ярче изображение будет. Значение находится в диапазоне от 0 до 100.
Контраст	Настройка контраста видеоизображения. Чем больше численное значение, тем выше контраст. Значение находится в диапазоне от 0 до 100.

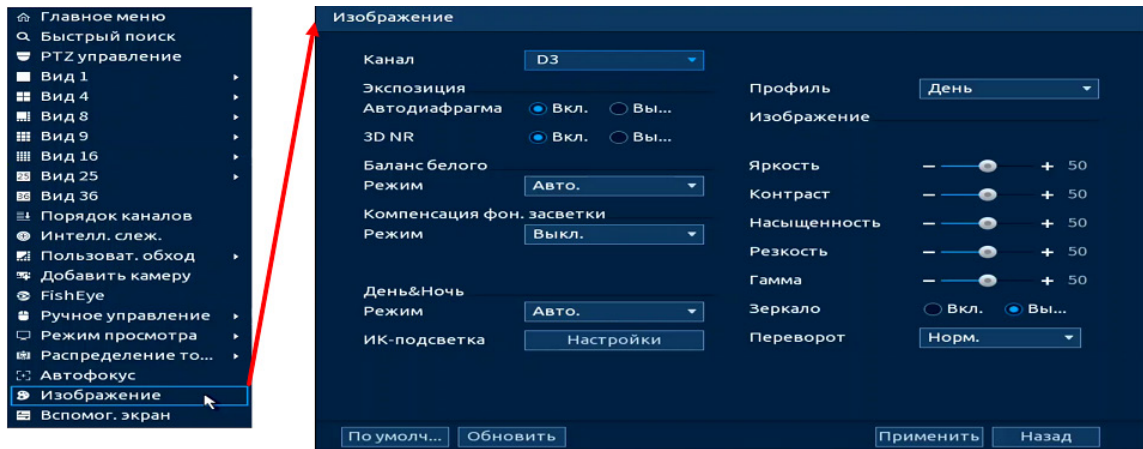
Параметр	Функция
Резкость	Настройка уровня резкости края на изображении. Чем больше значение, тем более четким становится край на изображении. На изображении генерируется шум, если значение установлено слишком высоким. Диапазон значений от 0 до 100.
Зеркало	Отражение по горизонтали.
Автодиафрагма	Переключатель включения/отключения функции настройки диафрагмы объектива видеокамеры. Для непрерывной работы видеокамеры в режиме «Авто» параметр устанавливается автоматически процессором видеокамеры.
3DNR	Переключатель включения/отключения функции выполнения подавления шума изображения 3D фильтрацией.
3DNR	Настройка «3DNR». Чем выше уровень подавления шума изображения, тем меньше становится шум изображения.
Переворот	Поворот изображения на выбранный угол.
BLC	Компенсация встречной засветки. Технология позволяет компенсировать ярко освещенный задний план для получения более четкого изображения объектов, расположенных на переднем плане.
Баланс белого	Режим настройки предназначен для настройки баланса белого цвета, когда снимаемый белый предмет имеет на изображении желтый, синеватый или другие оттенки (но не белый). Это несоответствие белого цвета на изображении вызвано освещением и требует настройки баланса белого цвета.
День/Ночь	Функция регулирует работу видеокамеры при переходе в выбранный профиль работы. Цвет (Цветной режим) – постоянная (неотключаемая) работа ИК-фильтра. Съемка в цвете; Ч/Б (Черно-белый) – постоянная (неотключаемая) работа ИК-фильтра. Съемка в черно-белом цвете.

11.4 ПОДРАЗДЕЛ «ВИДЕО»

11.4.1 Пункт «Видеопоток»

Скорректируйте параметры видеопотоков для лучшего отображения. Для корректировки выберите из выпадающего списка канал, установите тип записи, сжатие, битрейт и т.д.

Система поддерживает дополнительный видеопоток, который может быть использован для передачи видео в интернет или по сети. Поток не влияют друг на друга.

Далее вы можете скопировать и перенести настройки на другие каналы. Нажмите кнопку «Применить к» для переноса сохранённых настроек, в появившемся окне выберите канал(ы), на которые вы хотите перенести скопированные настройки и нажмите кнопку «ОК» для переноса.



Рисунок 11.30 – Интерфейс настройки видеопотоков

Таблица 11.3 – Настройки видеопотока

Параметр	Функция
Канал	Выбор канала для настроек.
Стратегия кодирования	Выбор интеллектуального алгоритма улучшения сжатия. Используются алгоритмы обработки изображений и звука для минимизации размера файлов без большой потери качества.
Тип записи	Выбор типа записи: постоянная, по движению, по тревоге.

Параметр	Функция
Кодирование (Сжатие)	Выбор режима кодирования настраиваемого видеопотока. – Н.265: основной профиль кодирования. Рекомендуемый вариант настройки; – Н.264Н: высокий профиль кодирования. Поток малой скорости с высоким разрешением; – Н.264: основной профиль кодирования; – Н.264В: базовый профиль кодирования. Настройка требует более высокой скорости, чем другие с тем же разрешением.
Разрешение	Пиксельное разрешение видео в зависимости от характеристик подключенного устройства.
Частота кадров, к/с	Выбор количество кадров в секунду для выбранного канала. Чем выше значение, тем четче и плавней будет передаваемое изображение. Значения параметра располагается в диапазоне от 1 до 25 с шагом 1.
Тип битрейта	Тип передачи данных. 📖 Значения параметра: «Постоянный» – СBR битрейт передачи данных, «Переменный» – VBR битрейт передачи данных.
Качество	Качество переменного (VBR) типа передачи данных. Значения параметра в диапазоне от 1 до 6 с шагом 1. Значение «6» соответствует лучшему качеству переменного (VBR) типа передачи данных.
Битрейт (Кб/с)	Выбор значения используемого битрейта для передачи потока данных по каналу. Чем больше значение, тем лучше будет передаваемое изображение. 📖 Если нужно ввести значение, которое не присутствует в предоставленном списке, выберите «Пользовательский» и введите значение в появившемся окне ввода.

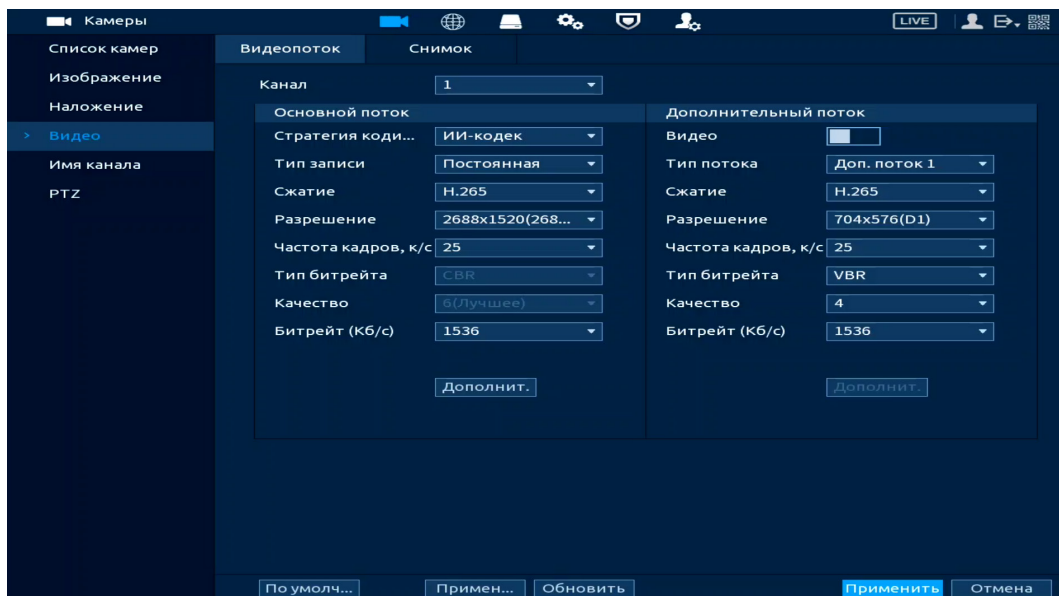
Нажмите кнопку «Дополнит.», для перехода к настройкам наложения звука с микрофона в кодированный видеопоток (Рисунок 11.31).

Кодированный видеопоток можно будет просмотреть, например, на удалённом рабочем месте, в архиве видеорегистратора или в веб-интерфейсе.

Для включения звука при просмотре видео в режиме реального времени, перейдите «Главное меню => Дисплей => Параметры» и активируйте параметр «Живое аудио».



Рисунок 11.31 – Дополнительные аудио настройки

Таблица 11.4 – Параметры настройки

Параметр	Функция
Аудио	После включения, в кодированный видеопоток будет накладываться звук с микрофона.
Аудио сжатие	Выбор формата сжатия (G711A, G711Му, PCM, AAC, G.723, G.726).
Частота выборки	Выбор частоты дискретизации звука.

11.4.2 Пункт «Снимок»

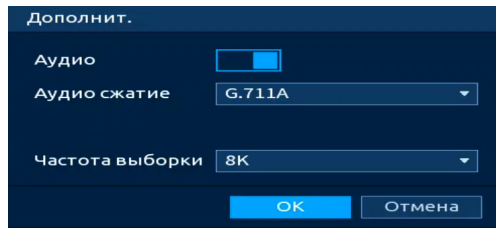
Настройка параметров формирования видеокadra по времени. Стопкадр настраивается на определенный канал. Настройки можно перенести на другие каналы нажав кнопку «Копировать в» и выбрав каналы. Срабатывание стопкадра на данном видеорегистраторе, возможно, настроить по расписанию/по событию.



Рисунок 11.32 – Настройка снимка

Таблица 11.5 – Параметры настроек снимка

Параметр	Функция
Канал	Выбор канала для настроек.
Тип	Возможны два режима сохранения изображения: – По расписанию – постоянное непрерывное сохранение снимков; – По событию – сохранение снимков при наступлении контролируемого события.
Размер	Пиксельное разрешение цифрового снимка.
Качество	Служит для задания условного качества изображения. Имеется шесть предустановленных относительных уровней.
Интервал	Служит для установки периодичности снимка. Предустановленные значения находится в диапазоне от 1 с до 3600 с.
Количество	Количество снимков.

11.5 ПОДРАЗДЕЛ «НАЛОЖЕНИЕ»

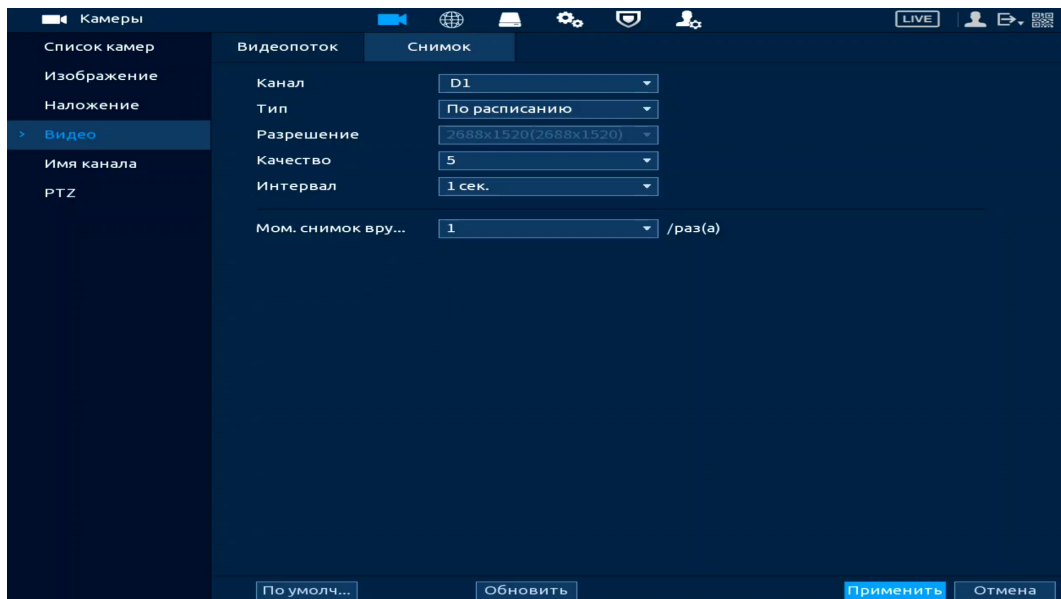
11.5.1 Пункт «Наложение»



ВНИМАНИЕ!

Настройки распространяются только на один канал (канал который был выбран для настройки).

Для переноса настроек, нажмите кнопку «Применить к» и выберите из списка каналы, на которые хотите перенести аналогичные настройки.

1. Перейдите «Главное меню => Камеры => Наложение» (Рисунок 11.33).

2. Выберите из выпадающего списка настраиваемый канал.

3. Включите  параметр наложения для отображения (строки «Время» и «Имя канала»).

4. Расположите выбранный параметр на канале просмотра.

5. Сохраните наложение.

 Параметр «Время» – отображает текущее время на устройстве;

 Параметр «Имя канала» – отображает текущее наименование устройства.



Рисунок 11.33 – Наложённые параметры

6. Нажмите кнопку «Настройки» в поле «Пользов. поле».

7. Введите текстовую информацию в поле «Пользов. поле 1 – Пользов. поле 5». Если нужно чтобы введённый текст отображался при просмотре архива, активируйте переключатель в строке «Видеозапись». Дополнительно можно выбрать размер шрифта и выровнять текст.

8. Нажмите кнопку «ОК».

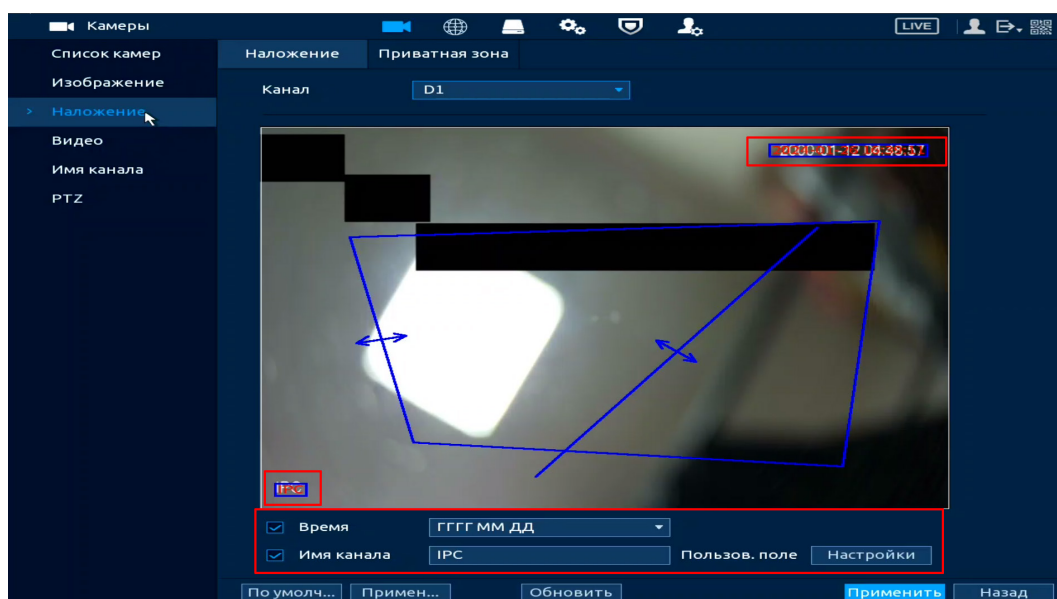
9. Сохраните наложение.



Рисунок 11.34 – Текстовое наложение

11.5.2 Пункт «Маска конфиденциальности»

1. Для настройки приватных зон выберите канал и активируйте параметр.
2. Выберите количество приватных зон.
3. Настройте расположение и сохраните изменения.

Интерфейс
в режиме
просмотра

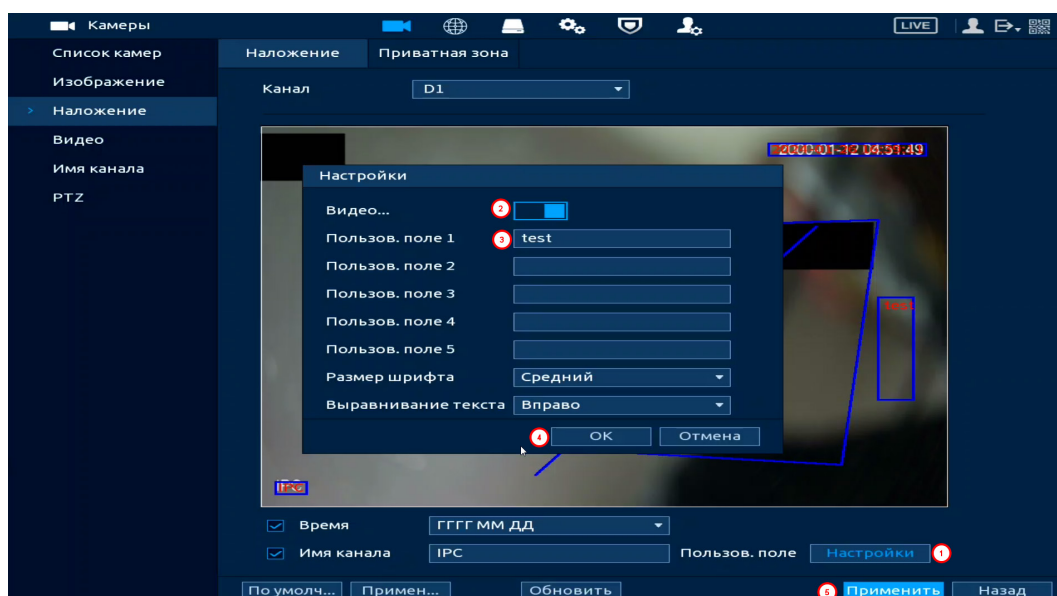

Рисунок 11.35 – Наложение приватных зон на видеопоток

В зависимости от возможностей камеры доступен другой способ создания приватных зон. Для создания:

1. Из выпадающего списка выберите канал.
2. Активируйте параметр.
3. Нажмите кнопку «Добавить».
4. В текстовом поле столбца «Имя» введите название приватной зоны.
5. В столбце «Тип» выберите тип выделения: мозаика или цветовой.
6. Активируйте параметр.

Интерфейс
в режиме
просмотра

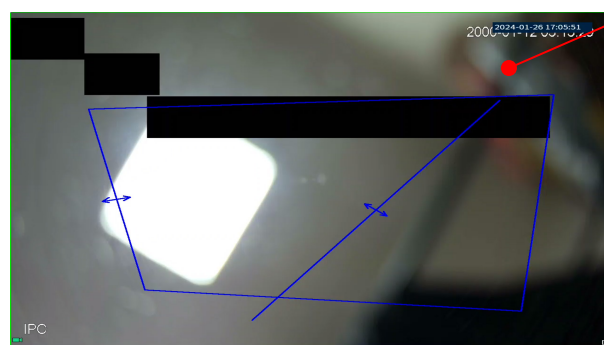
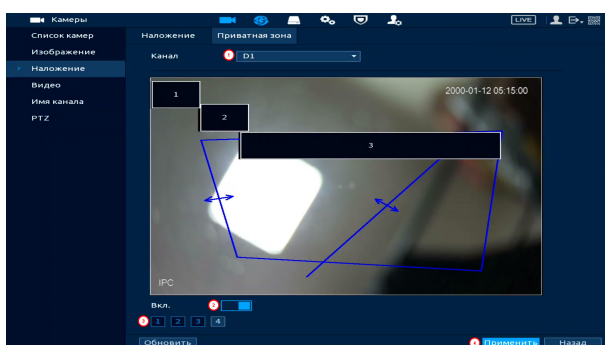



Рисунок 11.36 – Наложение приватных зон на видеопоток

12 СЕТЕВЫЕ НАСТРОЙКИ ВИДЕОРЕГИСТРАТОРА. РАЗДЕЛ ГЛАВНОГО МЕНЮ УПРАВЛЕНИЯ «СЕТЬ»

Для настроек или изменения сетевых параметров видеорегистратора перейдите «Главное меню => Сеть».

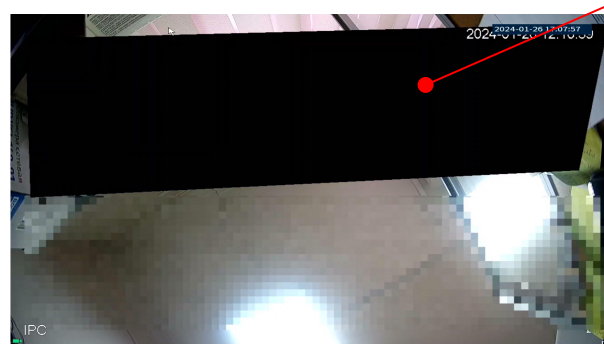
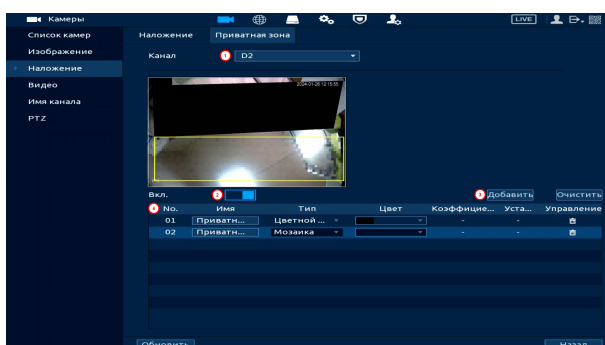
12.1 ПОДРАЗДЕЛ «ТСР/IP»

12.1.1 Пункт «ТСР/IP»

Задайте сетевые параметры видеорегистратора в соответствии с параметрами вашей сети. Выберите сетевой интерфейс NIC1 или NIC2 и нажмите кнопку  в столбце интерфейса «Изменить» для перехода к сетевым настройкам устройства (Рисунок 12.2).

После изменения параметров, выполните перезагрузку устройства, чтобы активировать сетевые изменения.



Рисунок 12.1 – Интерфейс настройки «Сеть»



Рисунок 12.2 – Интерфейс настройки «Сеть»

Таблица 12.1 – Параметры заполнения меню быстрой настройки «Сеть»

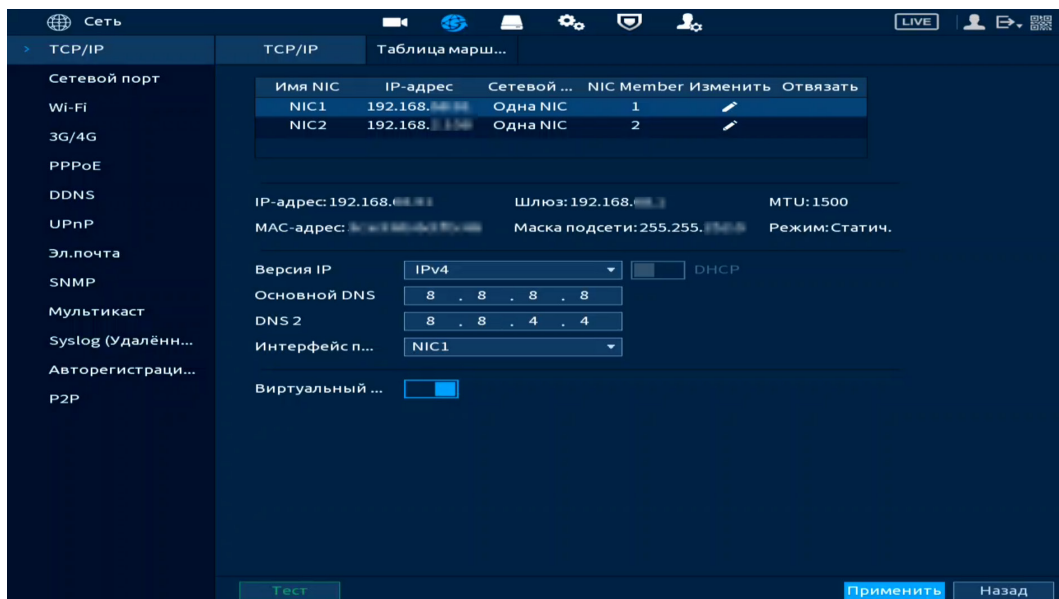
Параметр	Функция
NIC1 и NIC2	Соответствуют Ethernet портам на задней панели видеорегистратора (Ethernet 1 (NIC1) или Ethernet 2 (NIC2)).
Сетевой режим	<ul style="list-style-type: none"> – Одна NIC – при включении режима, сетевые интерфейсы Ethernet 1 (NIC1) и Ethernet 2 (NIC2) работают независимо друг от друга (режим включен по умолчанию). При возникновении неполадок с сетевым подключением одного порта (Ethernet 1 или Ethernet 2), второй продолжает работать. Устройство будет работать автономно, если был настроен и подключен только один сетевой интерфейс (порт). – Отказоустойчивость – при включении режима работает только один из сетевых интерфейсов Ethernet одновременно, при потере связи на одном из портов, начинает работать второй сетевой интерфейс Ethernet (во время работы используется один общий IP-адрес). В этом режиме сеть отключается только, если на обоих Ethernet 1 (NIC1) и Ethernet 2 (NIC2) пропадет сетевое соединение; – Баланс – после включения режима, сетевые интерфейсы Ethernet 1 (NIC1) и Ethernet 2 (NIC2) работают как единый интерфейс (во время работы порты используется один IP и MAC-адрес). При возникновении неполадки сетевой интерфейс продолжает работать на любом работающем сетевом порте. Режим баланса отключается, если на одном из портов Ethernet 1 (NIC1) и Ethernet 2 (NIC2) пропадет сетевое соединение. Необходима настройка портов коммутатора, куда подключены сетевые порты видеорегистратора.

Параметр	Функция
Группа NIC	Флажок активации устанавливается, для объединения сетевых интерфейсов Ethernet 1 (NIC1) и Ethernet 2 (NIC2), если выбран сетевой режим «Отказоустойчивость» или «Баланс».
Версия IP	Выбор адресного пространства. Доступны варианты IPv4 или IPv6.
DHCP	Получение IP-адреса от DHCP сервера.
MAC-адрес	Текстовое поле отображает MAC-адрес настраиваемого устройства.
IP-адрес	Текстовое поле служит для отображения и изменения текущего IP-адреса устройства.
Тест	Во избежание конфликта IP-адресов в сети необходимо любым доступным способом убедиться в отсутствии устройств с тем же IP. Для этого предусмотрено использование кнопки «Тест».
Маска подсети	Текстовое поле служит для отображения и изменения текущей маски подсети, соответствующей сегменту сети, в котором находится устройство.
Шлюз	Текстовое поле служит для отображения и изменения текущего IP-адреса шлюза. IP-адрес устройства и шлюз должны находиться в одном сегменте сети.
MTU	Текстовое поле отображает значение MTU. Максимальный объём данных, который может быть передан в одном пакете для данного интерфейса. Значение по умолчанию 1500 байт. Рекомендуемые настройки: – 1500: максимальный блок передачи для сети Ethernet. Это типичная настройка для сети без соединений PPPoE и VPN, а также значение, принимаемое по умолчанию некоторыми маршрутизаторами, сетевыми адаптерами и коммутаторами; – 1492: оптимальная настройка для PPPoE; – 1468: оптимальная настройка для DHCP; – 1450: оптимальная настройка для VPN.
Основной DNS (DNS 1)	Текстовое поле служит для ввода и отображения IP-адреса основного сервера DNS.
DNS 2	Текстовое поле служит для ввода и отображения IP-адреса дополнительного сервера DNS.

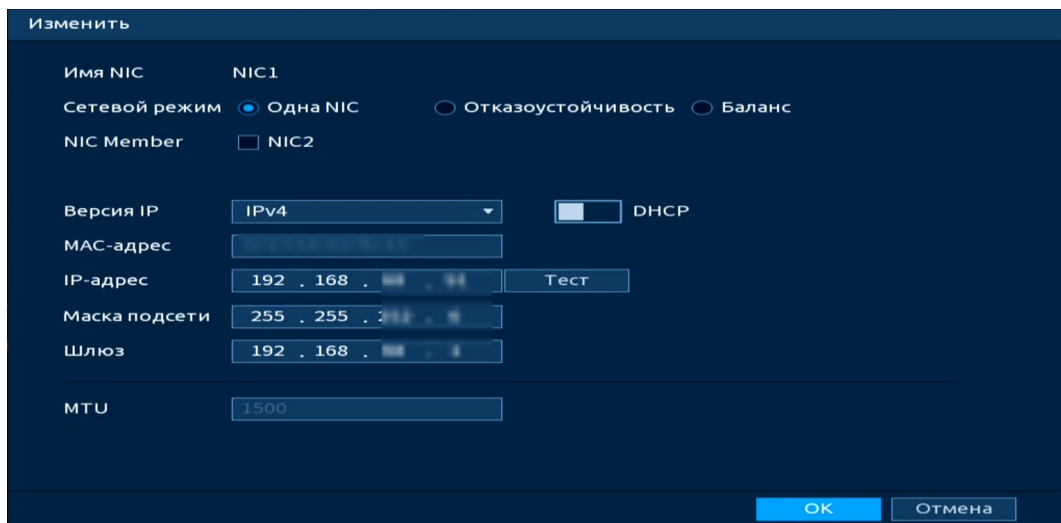
Параметр	Функция
Виртуальный хост	Позволяет получить доступ к веб-интерфейсу камер подключенных к видеорегистратору. Для этого делается проброс порта к веб-интерфейсу камеры. Текущий порт HTTP/HTTPS считывается из настроек камеры. Работает с камерами, подключенными по протоколу BOLID.

12.1.2 Пункт «Таблица маршрутизации»

Таблица маршрутизации – это таблица, состоящая из сетевых маршрутов, и предназначена для определения наилучшего пути передачи сетевых пакетов между видеорегистратором и адресами назначения.

При выборе автоматического добавления, видеорегистратор самостоятельно создаст запись в таблице маршрутизации до сети добавляемого устройства.

При ручном добавлении прописываются самостоятельно такие параметры как:

- Целевой адрес – прописывается IP сети назначения;

 Добавляемые записи не должны находиться в одних и тех же локальных сетях.

- Маска подсети – прописывается маска подсети, соответствующая сегменту сети, в котором находится устройство, с которым будет вестись обмен пакетами;

- Шлюз – IP-адрес следующего шага передачи пакета;

- Интерфейс – выбор сетевого интерфейса передачи данных, который должен быть подключен к одной сети с указанным выше шлюзом.

 Доступное количество записей для добавления – 8.



Рисунок 12.3 – Интерфейс настройки «Таблица маршрутизации»

12.2 ПОДРАЗДЕЛ «СЕТЕВОЙ ПОРТ»

Подраздел сетевых настроек позволяет изменить параметры используемых портов в зависимости от настроек сетевого оборудования.

После внесения изменений, выполните перезагрузку устройства, чтобы активировать изменения. Для активации изменений параметра «Макс. подключений» перезагрузка не требуется.

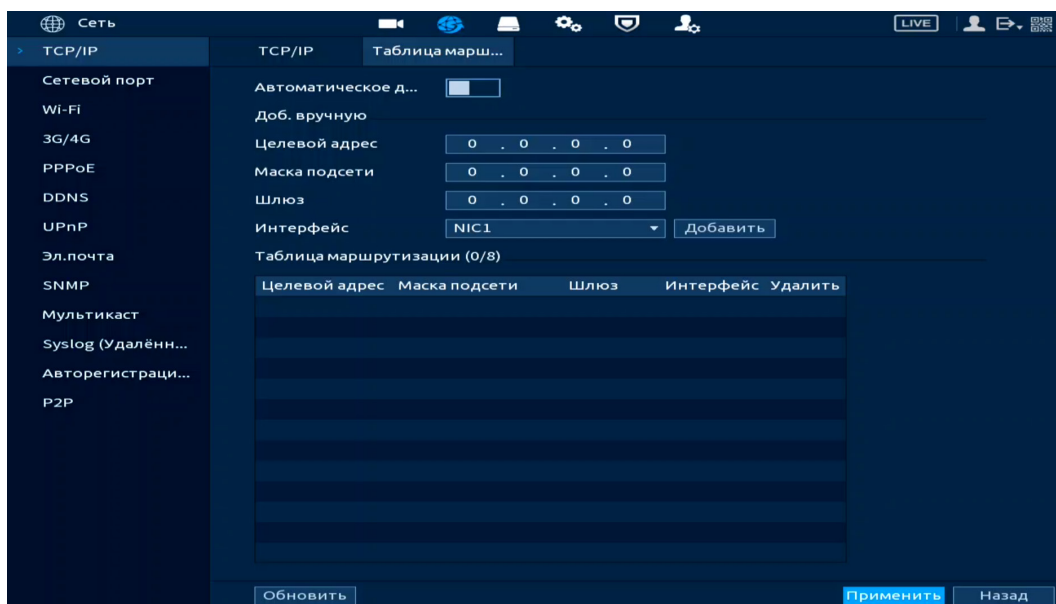

Рисунок 12.4 – Интерфейс настройки «Порт»

Таблица 12.2 – Настройка подключения

Параметр	Функция
Макс. подключений	Максимальное число входящих подключений для одного устройства. Для запрета подключения к регистратору через его сетевой интерфейс, устанавливается значение «0».
TCP порт	Диапазон портов составляет 1025 – 65535. Значение по умолчанию 37777. Данный порт используется ПО для подключения внешних клиентов.
UDP порт	Диапазон портов составляет 1025 – 65535. Значение по умолчанию 37778. Применение аналогично TCP порту.
HTTP порт	Диапазон порта составляет 1 – 65535. Значение по умолчанию 80. Порт используется для доступа к веб-интерфейсу устройства.
HTTPS порт	Порт связи по протоколу HTTPS, диапазон составляет 1 – 65535. Значение по умолчанию 443.
RTSP порт	Диапазон составляет 1 – 65535, значение по умолчанию 554.
Порт сервера NTP	Порт NTP сервера. Диапазон значений 1 – 65535. Значение по умолчанию 123.
POS порт	Порт передачи POS. Диапазон значений 1025 – 65535. Значение по умолчанию 38800.
	0 – 1024, 37780 – 37880, 1900, 3800, 5000, 5050, 9999, 37776, 39999, 42323 являются специальными портами. Пользователь не может их изменять. Избегайте использования значений по умолчанию других портов.

12.2.1 Работа со сторонними клиентами по протоколу RTSP

Доступ осуществляется при помощи команды

`rtsp://<login>:<password>@<IP>:<port>/<x>`, где:

- <login> – имя пользователя;
- <password> – пароль пользователя;
- <IP> – IP камеры;
- <port> – RTSP-порт (по умолчанию – 554);
- <x> – команда профиля видеопотока:
 - `cam/realmonitor?channel=2&subtype=0` – основной поток;
 - `cam/realmonitor?channel=2&subtype=1` – дополнительный.

Пример варианта подключение к каналам с авторизацией в строке:



```
rtsp://admin:password@192.168.68.15:554/cam/realmonitor?channel=1&subtype=1
```

```
rtsp://admin:password@192.168.68.15:554/cam/realmonitor?channel=2&subtype=1
```

```
rtsp://admin:password@192.168.68.15:554/cam/realmonitor?channel=3&subtype=1
```

```
rtsp://admin:password@192.168.68.15:554/cam/realmonitor?channel=4&subtype=1
```

Пример варианта подключение к каналам без авторизации в строке:



```
rtsp://192.168.68.15:554/cam/realmonitor?channel=1&subtype=1
```

```
rtsp://192.168.68.15:554/cam/realmonitor?channel=2&subtype=0
```

```
rtsp://192.168.68.15:554/cam/realmonitor?channel=3&subtype=1
```

```
rtsp://192.168.68.15:554/cam/realmonitor?channel=4&subtype=1
```

12.3 ПОДРАЗДЕЛ «Wi-Fi»

Перейдите «Главное меню => Сеть => Wi-Fi» для подключения видеорегистратора к сети Wi-Fi.



Рисунок 12.5 – Интерфейс настройки «Wi-Fi»

Таблица 12.3 – Параметры настройки

Параметр	Функция
Подключаться автоматически	Активация поиска. После перезапуска устройство автоматически соединится с ближайшей точкой доступа Wi-Fi.
Обновить	Обновление списка точек доступа. Если подключение к Wi-Fi уже выполнено, то при обновлении списка соответствующие настройки (например, пароль) устанавливаются автоматически.
Подключить	Кнопка подключения к выбранной точке. Чтобы подключиться к той же точке заново, нужно сначала отключиться от неё. Чтобы подключиться к другой точке, нужно сначала отключиться от текущей точки.
Отключение	Кнопка отключения соединения.

12.4 ПОДРАЗДЕЛ «3G/4G»

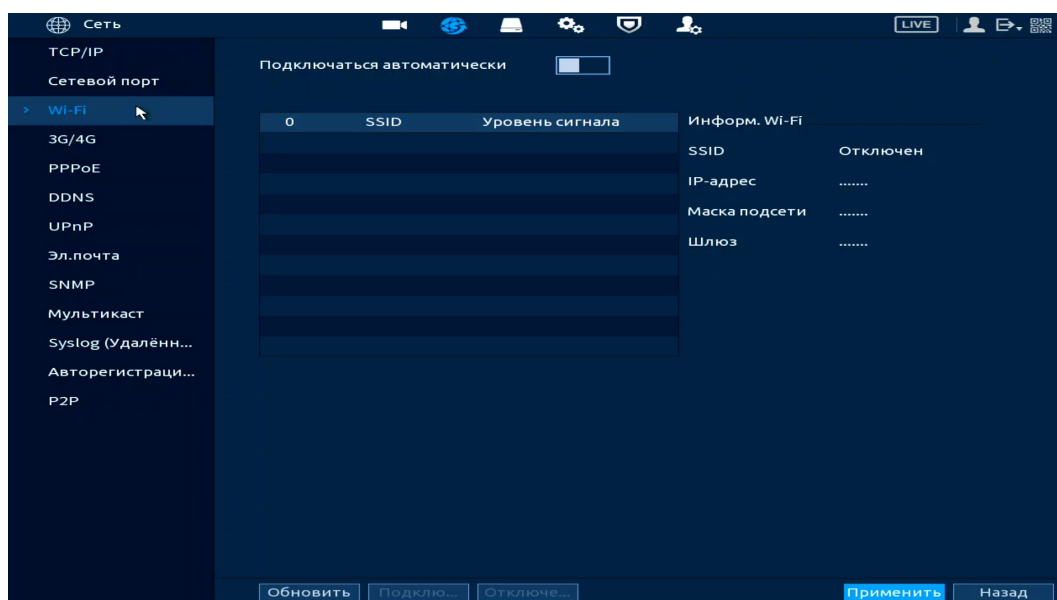
Перейдите «Главное меню => Сеть => 3G/4G» для подключения 3G/4G модуля к видеорегистратору.



Рисунок 12.6 – Интерфейс настройки «3G/4G»

Таблица 12.4 – Параметры настройки

Параметр	Функция
Имя NIC	Имя карты Ethernet.
Тип сети	Показывает тип сети. Тип сети зависит от модуля.
APN	Номер APN.
Тип аутентификации	Режим аутентификации. Доступны режимы PAP, CHAP или NO_AUTH.
№ набора	Номер установки соединения.

12.5 ПОДРАЗДЕЛ «PPPoE»

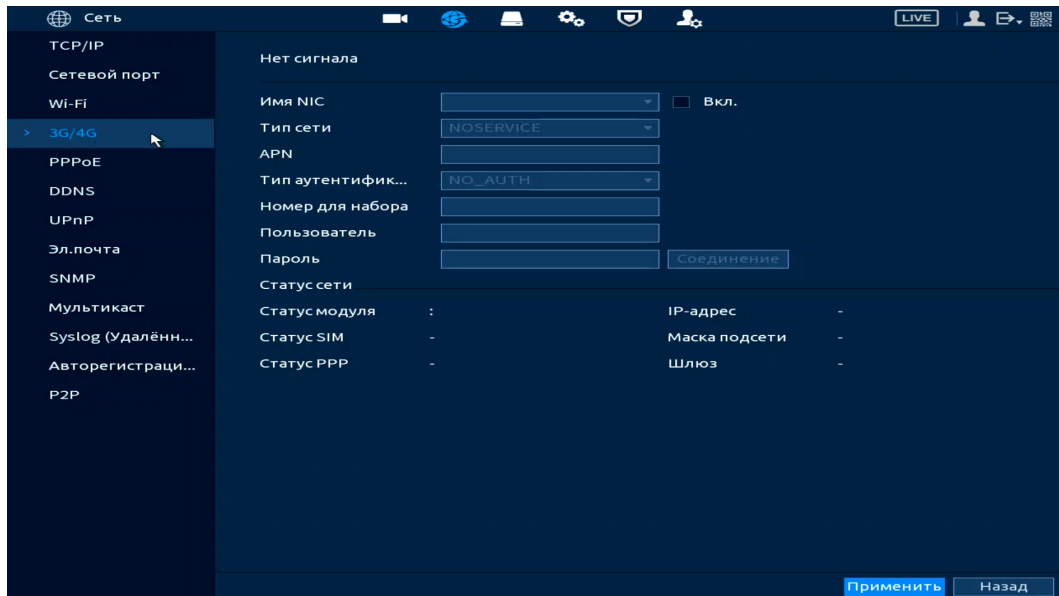

ВНИМАНИЕ!

Данный тип подключения (PPPoE) возможен только при прямом подключении видеорегистратора к сети провайдера.



ВНИМАНИЕ!

Пока функция PPPoE включена, невозможно изменить IP-адрес.

PPPoE (Point-to-point-protocol over Ethernet) – является протоколом соединения через сеть Ethernet по принципу от точки к точке. Соединение образуется между сервером доступа (провайдер) и клиентом PPPoE.

Протокол работает на сетевом уровне, требует ввода имени пользователя и пароля для аутентификации и установления соединения.

Для включения функции «PPPoE», поставьте переключатель в строке «Вкл.» в активное состояние, введите имя пользователя PPPoE подключения и пароль пользователя, полученные от провайдера интернет-услуг. Сохраните текущие настройки и выполните перезагрузку устройства, чтобы активировать настройки. При использовании PPPoE видеорегистратору будет присвоен динамический IP-адрес, этот IP-адрес используется для дальнейшего доступа к устройству.



Рисунок 12.7 – Интерфейс настройки «PPPoE»

12.6 ПОДРАЗДЕЛ «DDNS»

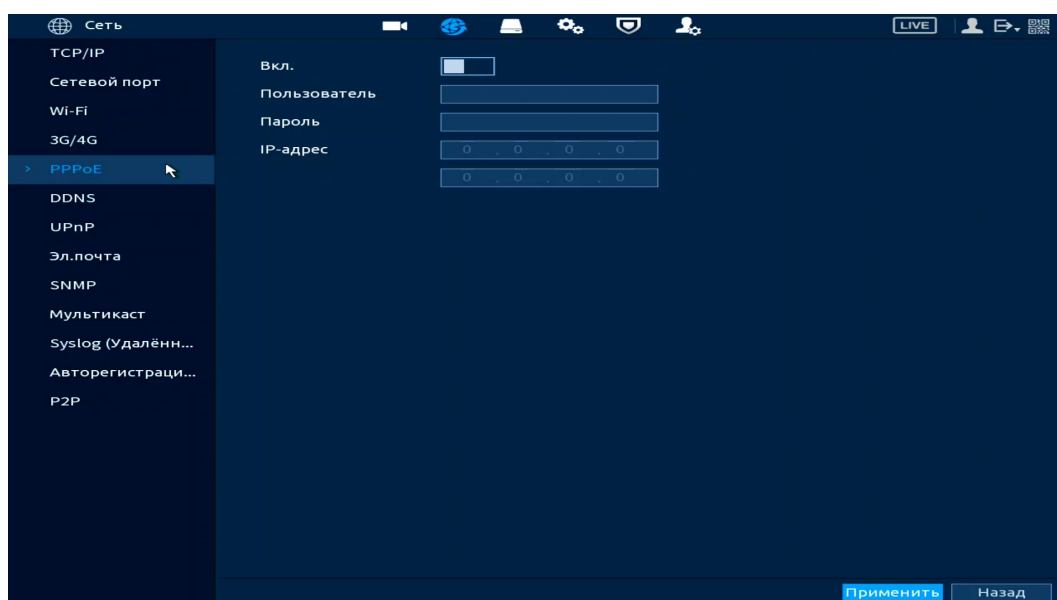

ВНИМАНИЕ!

После активации функции DDNS сторонний сервер может собирать информацию о вашем устройстве. Обратите внимание на безопасность конфиденциальных данных.

DDNS предназначен для подключения к видеорегистратору из внешней сети интернет, используя учётные данные, назначенные внешним сервером DDNS.

Нужно зайти на сайт соответствующей службы (провайдера) для получения учётных данных и далее осуществлять доступ к системе. DDNS работает даже при смене IP-адреса.



Рисунок 12.8 – Интерфейс настройки «DDNS»

Таблица 12.5 – Параметры настройки «DDNS»

Параметр	Функция
Тип	Из выпадающего списка выбирается тип DDNS: CN99 DDNS, NO-IP DDNS, Dyndns DDNS. В строке «Сервер» будет отображаться адрес DDNS:
Сервер	
Имя домена	Доменное имя, которое было указано при регистрации на сайте провайдера DDNS.
Пользователь	Имя пользователя или email для авторизации на сайте провайдера DDNS.
Пароль	Пароль авторизации на сайте провайдера DDNS.
Период обновления	Временной интервал обновления. Значение от 1440 – 2880. По умолчанию 1440.

12.7 ПОДРАЗДЕЛ «UPnP»

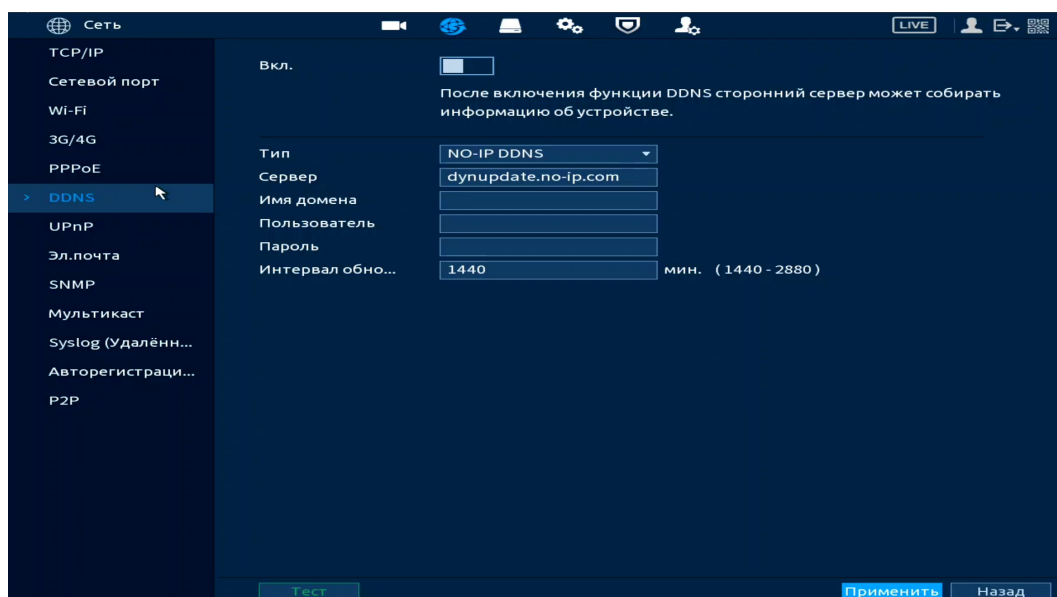

ВНИМАНИЕ!

Службы и порты устройств будут подключены к общедоступной сети после включения UPnP. Обратите внимание на безопасность конфиденциальных данных.

Протокол UPnP позволяет устанавливать связь между глобальной и локальной сетью. Пользователь глобальной сети может использовать «белый» IP-адрес в глобальной сети для прямого доступа к устройству в локальной сети.





Рисунок 12.9 – Интерфейс настройки «UPnP»

Таблица 12.6 – Параметры настройки «UPnP»

Параметр	Функция
Сопоставл. портов	Включение функции с помощью переключателя.
Состояние	Поле отображает статус состояния UPnP.
LAN IP	IP-адрес маршрутизатора в локальной сети. 📖 После успешного соединения IP-адрес прописывается автоматически.
WAN IP	IP-адрес маршрутизатора в глобальной сети. 📖 После успешного соединения IP-адрес прописывается автоматически.
Имя службы	Список соответствует списку распределения портов UPnP на маршрутизаторе.
Протокол	Тип протокола.
Внутр.порт	Порт маршрутизатора внутри сети.

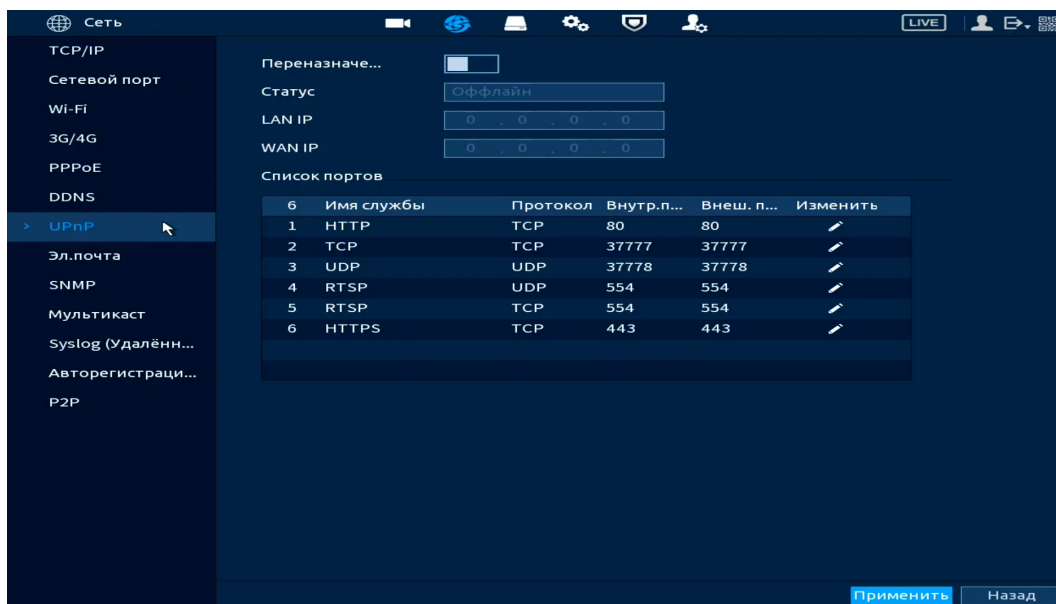
Параметр	Функция
Внешний порт	Порт маршрутизатора внешней сети.
Изменить	Нажмите для изменения внешнего порта.

В данном подразделе активируется функция переадресации портов. Внутренние порты настраиваются в подразделе «Сетевой порт», для настройки внешних портов нажмите кнопку  в столбце «Изменить».

 Чтобы избежать конфликта, при настройке внешнего порта старайтесь использовать порты от 1024 до 5000 и избегайте популярных портов от 1 до 255 и системных портов от 256 до 1023;

 При наличии нескольких устройств в локальной сети правильно спланируйте распределение портов, чтобы избежать конфликтов портов в глобальной сети;

 Внутренний и внешний порты TCP и UDP должны быть одинаковыми и не могут быть изменены.



Рисунок 12.10 – Интерфейс настройки «UPnP»

Для завершения настройки нажмите кнопку «Применить». Далее введите «http://WAN IP: порт внешнего IP» в браузере для доступа к устройству с соответствующим портом в сети маршрутизатора.

12.8 ПОДРАЗДЕЛ «ЭЛ. ПОЧТА»

Настройте параметры для отправки уведомлений по сетевому протоколу SMTP электронной почты.

При установке параметров SMTP сервера видеорегистратор, по обнаружению тревоги или иного контролируемого события, сразу отправит электронное сообщение получателю через SMTP сервер, которое получатель получит при входе на SMTP сервер.





Рисунок 12.11 – Интерфейс настройки «Электронная почта»

Таблица 12.7 – Параметры настройки почты

Параметр	Функция
SMTP сервер	Ввод адреса сервера.
Сетевой порт	Сетевой порт используемый для подключения к SMTP-серверу. Значение по умолчанию равно 25. При необходимости его можно изменить.
Анонимно	Для серверов с поддержкой функции анонимности. Возможен анонимный вход в систему. Не требуется ввод имени пользователя, пароля и сведений об отправителе.
Пользователь	Имя пользователя учётной записи сервера электронной почты.
Пароль	Пароль учётной записи пользователя для сервера электронной почты.
Получатель	Из выпадающего списка выберите получателя (До трёх получателей).

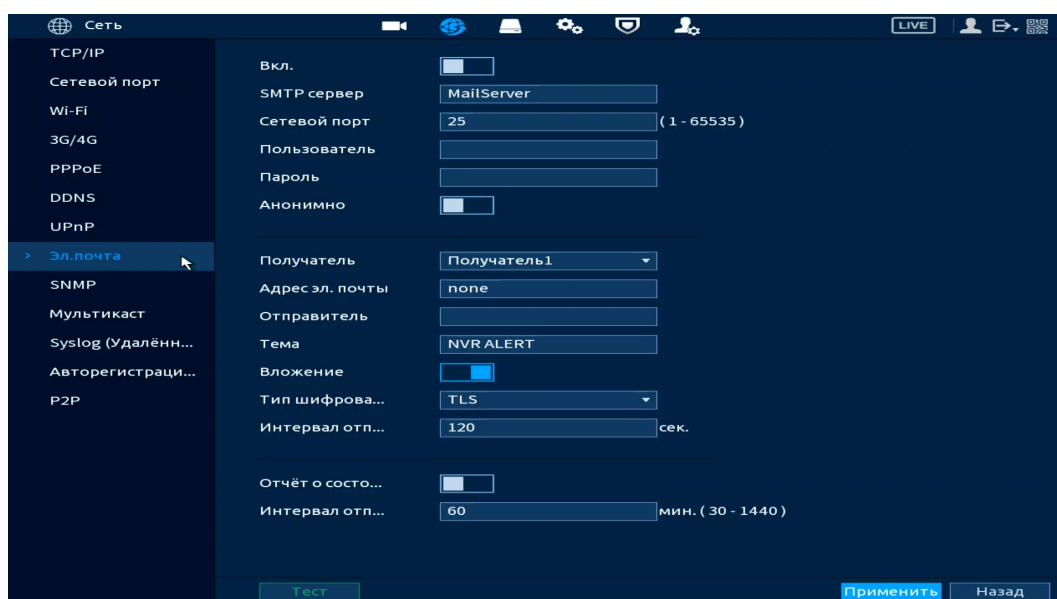
Параметр	Функция
Адрес эл. почты	Адрес электронной почты получателя.
Отправитель	Адрес электронной почты отправителя.
Тема	Ввод темы сообщения.
Вложение	Включение функции. После срабатывания событий к письму будет прилагаться вложение со снимком.
Тип шифрования	Тип шифрования None, SSL или TLS.  Рекомендуется выбирать протокол TLS.
Отчёт о состоянии	Включение функции с помощью переключателя.
Интервал отправления	Минимальный интервал между двумя сообщениями с прикрепленными изображениями.

12.9 ПОДРАЗДЕЛ «SNMP»

SNMP позволяет отслеживать данные о состоянии видеорегистратора в сети Ethernet по простым протоколам сетевого управления: SNMPv1, SNMPv2 или более безопасной версии SNMPv3, с помощью системы мониторинга сети и специализированного ПО. Версия протокола SNMP выбирается в зависимости от того, по какой из версий работает система мониторинга сети или специализированное ПО.

Также для работы с протоколом SNMP может понадобиться MIB база. Это программный компонент, в котором описаны правила получения и расшифровки данных по состояниям изделия. MIB база управляющей информации изделия высылается на электронную почту по запросу в техническую поддержку.



Рисунок 12.12 – Интерфейс настройки «SNMP»

Таблица 12.8 – Параметры настройки SNMP

Параметр	Функция
Версия	<p>SNMP v1 – устройство выполняет только процессы версии v1 SNMP. (SNMPv1 – изначальная реализация протокола SNMP, работает с такими протоколами, как UDP, IP, CLNS, DDP и IPX);</p> <p>SNMP v2 – устройство выполняет только процессы версии v2 SNMP. (SNMPv2 пересматривает версию 1 и включает в себя улучшения в области производительности, безопасности, конфиденциальности и связях между сетевыми менеджерами, служит для получения большого количества управляющих данных через один запрос. Версии SNMP v1 и v2 совместимы для одновременного применения);</p> <p>SNMP v3 – устройство выполняет только процессы версии v3 SNMP, необходимы логин и пароль для работы. (Версии SNMP v1 и v2 одновременно с SNMP v3 не применяются. SNMP v3 приносит изменения в протокол добавлением криптографической защиты, является улучшением за счёт новых текстовых соглашений, концепций и терминологии SNMP).</p>
SNMP порт	<p>Порт прослушивания прокси – программы устройства. Это UDP – порт не является портом TCP. Значение варьируется от 1 до 65535.</p> <p>Значение по умолчанию – 161.</p>

Параметр	Функция
Группа только чтение	Доступ SNMP только для чтения: поддерживается для всех целей SNMP.
Группа чтение/запись	Доступ SNMP для чтения и записи: поддерживается для всех целей SNMP.
Трап адрес	Адрес системы мониторинга сети или ПК с предустановленным специализированным программным средством мониторинга. Служит для самостоятельной отправки видеорегистратором информации о событиях по протоколу SNMP.
Трап порт	Порт системы мониторинга сети или ПК с предустановленным специализированным программным средством мониторинга для захвата пакетов по SNMP протоколу. Значения параметра в диапазоне от 1 до 65535, с шагом 1. Значение по умолчанию: 162.
Польз-ль только чтение	Вводится имя пользователя с правами только на чтение.
Польз-ль чтение/запись	Вводится имя пользователя с правами на чтение и запись.
Тип аутентификации	Выберите метод хэширования MD5 или SHA. Система автоматически распознает метод.
Пароль	Пароль для аутентификации. Пароль должен содержать не менее восьми символов.
Тип шифрования	Выберите алгоритм симметричного шифрования CBC или DES.
Пароль шифрования	Введите пароль шифрования.

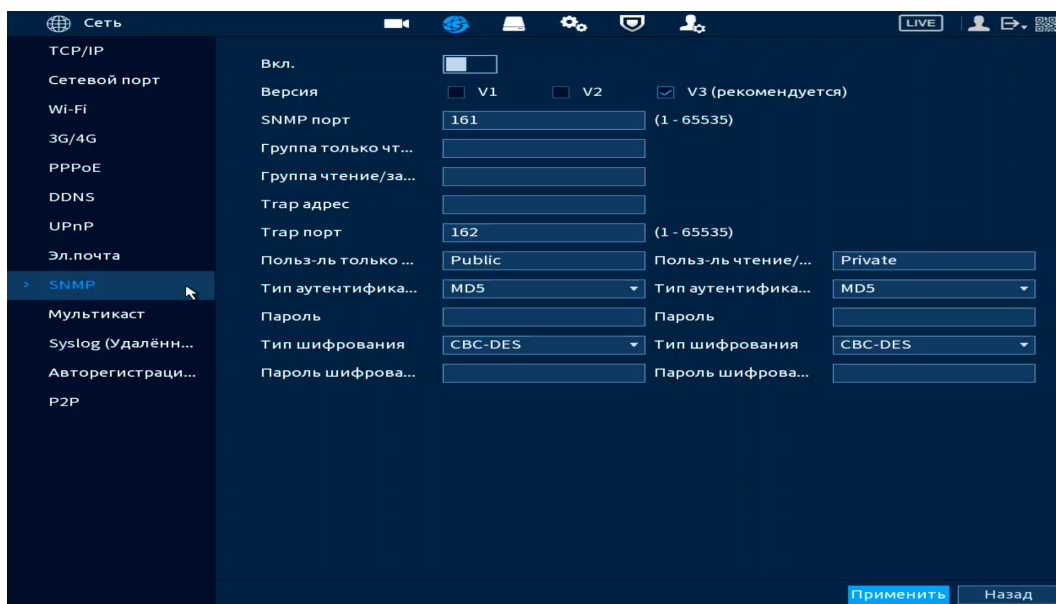
12.10 ПОДРАЗДЕЛ «МУЛЬТИКАСТ»

Настройте многоадресную рассылку для передачи данных в сегменте локальной сети. В этом режиме регистратор отправляет один поток видеоданных в так называемую группу, что создает значительно меньшую нагрузку на сеть. В данном меню вы можете настроить мультикаст адрес и порт группы, на которую могут подписаться другие устройства.



Рисунок 12.13 – Интерфейс настройки «Мультикаст»

Таблица 12.9 – Параметры настройки «Мультикаст»

Параметр	Функция
Вкл.	Включатель/выключатель функцию мультикаст.
IP адрес	Диапазон многоадресного протокола от 224.0.0.0 до 239.255.255.255.
Порт	Порт многоадресного протокола, диапазон 1025 – 65534.

Для получения потока посредством мультикаст необходим видеоплеер для потокового видео, (например, VLC player). Запрос потока производится в следующем формате: `udp://@IP:port`, пример: `udp://@224.1.2.4:40000`.

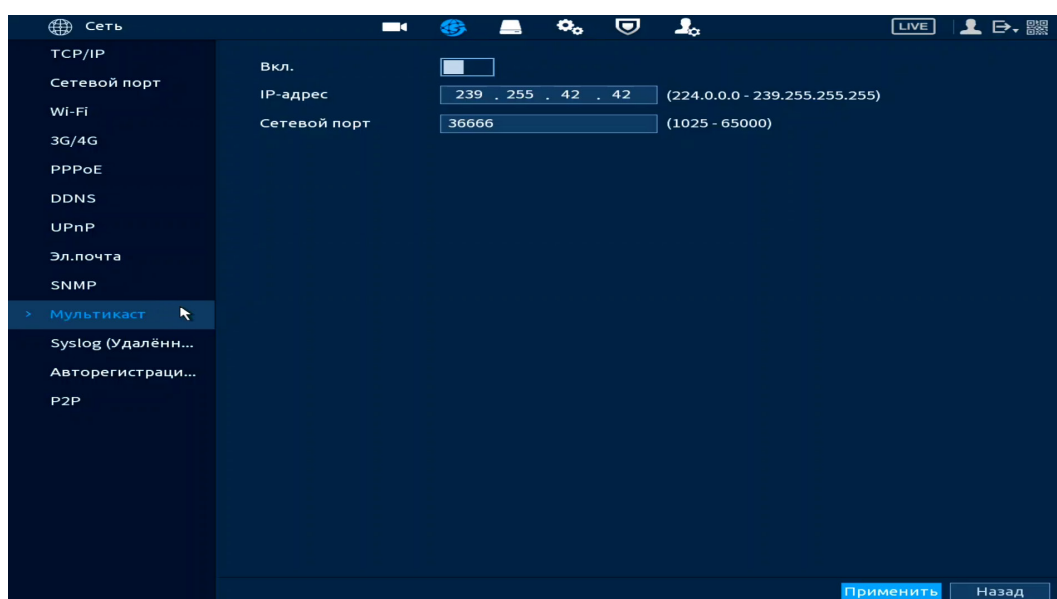
12.11 ПОДРАЗДЕЛ «SYSLOG (УДАЛЁННЫЙ ЖУРНАЛ)»

12.11.1 HTTP

Настройте отправку данных на удалённый сервер по протоколу HTTP.



Рисунок 12.14 – Интерфейс настройки «HTTP»

Таблица 12.10 – Параметры настройки

Параметры	Функции
Тип протокола	Отображен тип протокола.
Сервер	Поле ввода адреса сервера, на который будут отправляться данные.
Порт	Поле ввода порта сервера.
Путь загрузки изображений	Поле ввода пути загрузки.

12.11.2 Syslog (Удалённый журнал)

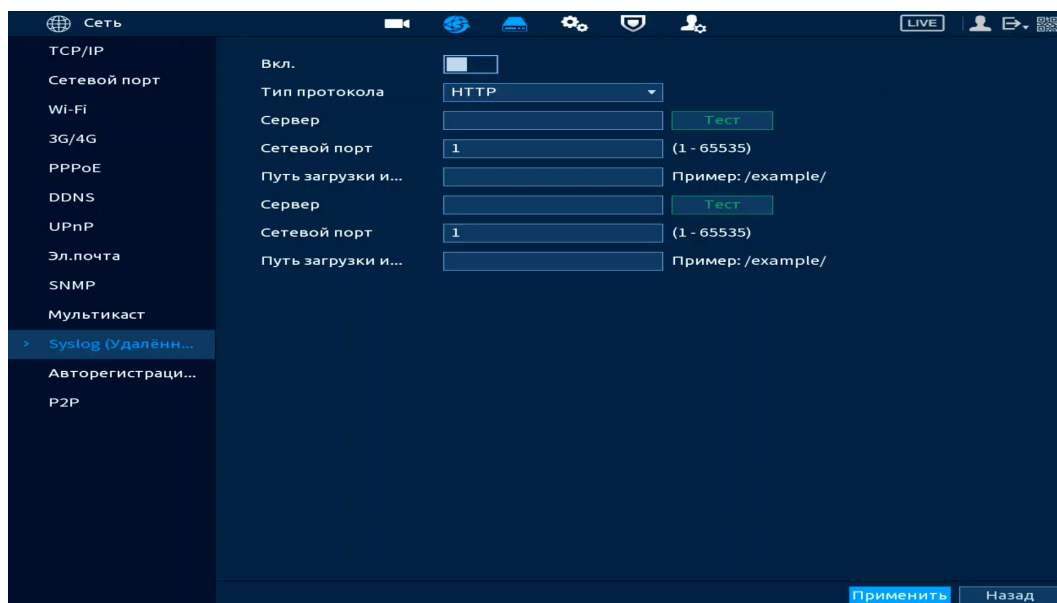
Настройте отправку данных системного журнала о тревоге на удалённый сервер по протоколу Syslog.



Рисунок 12.15 – Интерфейс настройки «Удалённый журнал»

Таблица 12.11 – Параметры настройки

Параметры	Функции
Тип протокола	Отображен тип протокола.
Сервер	Поле ввода адреса сервера, на который будут отправляться данные.
Сервер	Поле ввода адреса резервного сервера, на который будут отправляться данные.
Порт	Поле ввода порта сервера.
План автоотчёта	Устанавливается время отправки данных на сервер.

12.12 ПОДРАЗДЕЛ «АВТОРЕГИСТРАЦИЯ НА ПРОКСИ»

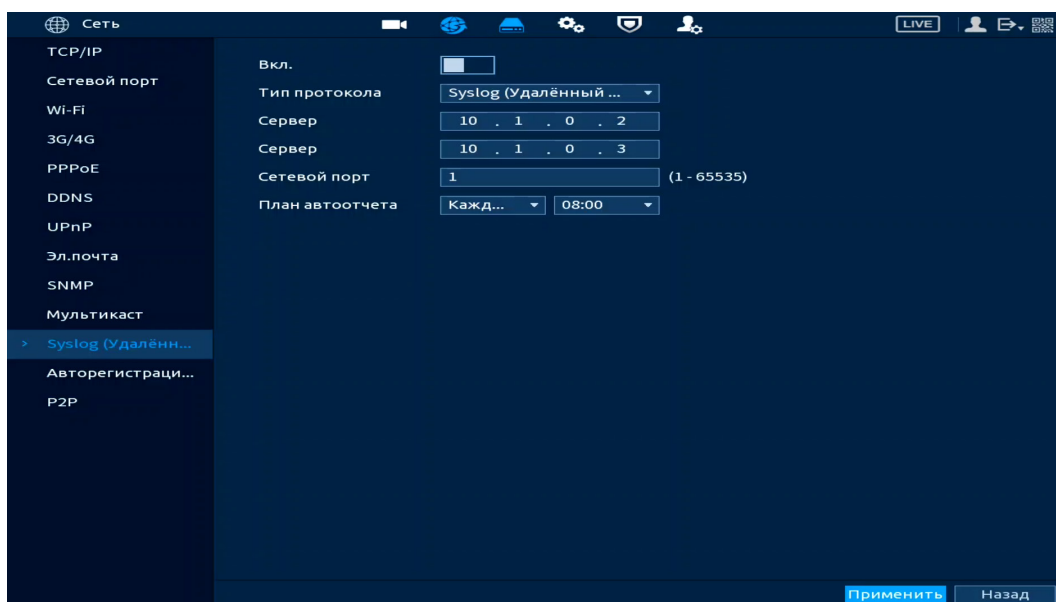
Настройка идентификатора для добавления в управляющее ПО.



Рисунок 12.16 – Интерфейс настройки «Авторегистрация на прокси»

Таблица 12.12 – Параметры настройки

Параметры	Функции
SN	По умолчанию 1.
Сервер	Поле ввода IP-адреса сервера с управляющим ПО.
Сетевой порт	Поле ввода сетевого порта подключения к ПО.
ID устр-ва	Поле ввода пользовательского идентификатора видеорегистратора.

12.13 ПОДРАЗДЕЛ «P2P»

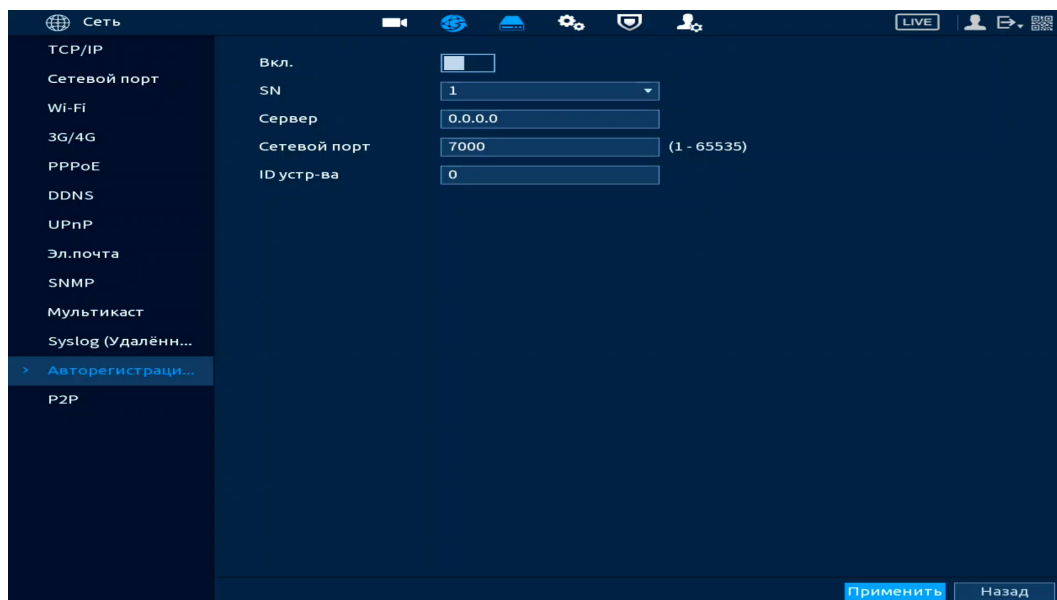
Сервис P2P позволяет удалённо подключаться к изделию через интернет с мобильных устройств и удалённых ПК в условиях отсутствия внешнего статического IP-адреса.

Нажмите «Вкл.», «Применить». При нажатии кнопки «Применить» все изменения применяются автоматически без перезагрузки. В случае успешной операции статус изменится на «Онлайн».



Рисунок 12.17 – Интерфейс включения «P2P»

12.13.1 Подключение к сервису «P2P» через программу «BOLID VISION»

Запустите на ПК программу «BOLID VISION». На главной странице откройте раздел «Устройства». Интерфейс представлен ниже (Рисунок 12.18).



Рисунок 12.18 – Главная страница программы «BOLID VISION»

Для добавления устройства вручную введите параметры устройства (Рисунок 12.19). После заполнения параметров устройства нажмите «Добавить». На этом добавление устройства завершено.

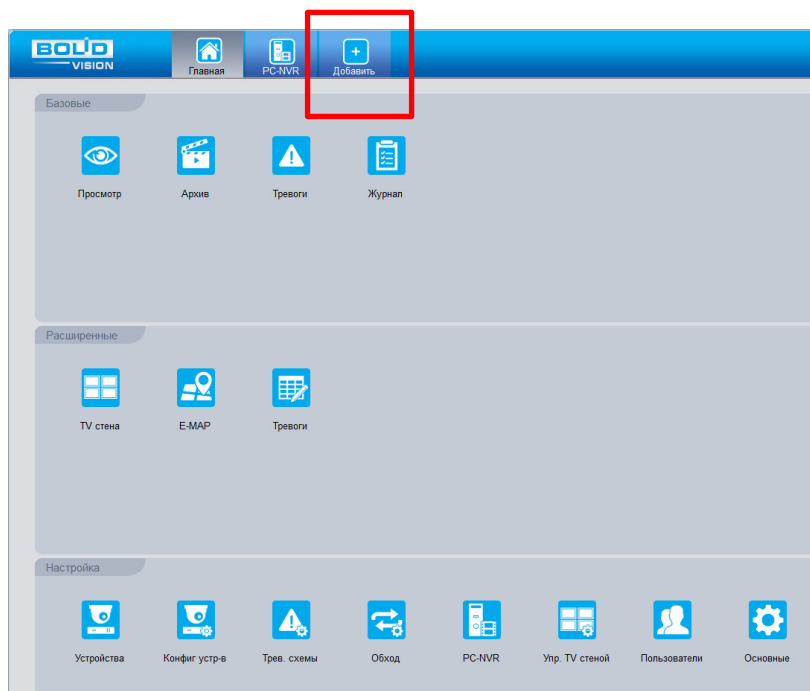

Рисунок 12.19 – Раздел «Добавление устройства» через программу «BOLID VISION»

12.13.2 Подключение к сервису «Р2Р» через мобильное устройство

Из магазина приложений мобильного устройства загрузите и установите бесплатное мобильное приложение «DMSS», и запустите его.

В меню приложения на главной странице выберите «+» в правом верхнем углу интерфейса (Рисунок 12.20). Далее выберите «Scan SN» (Рисунок 12.21) и с помощью камеры в мобильном приложении отсканируйте QR-код устройства (Рисунок 12.22), или заводской наклейки, расположенной на корпусе устройства (Рисунок 12.22). При необходимости введите серийный номер устройства вручную. На этом добавление устройства завершено.

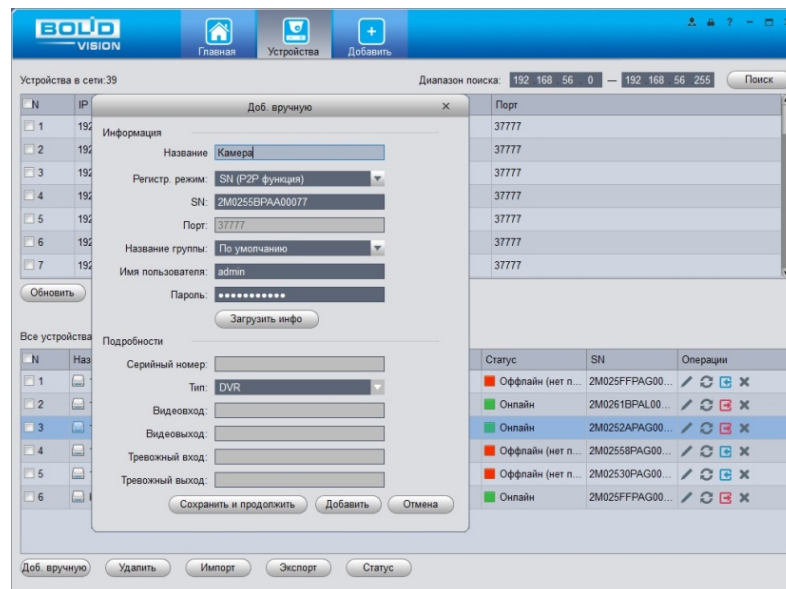

ВНИМАНИЕ!

Подключение к устройству в мобильном приложении доступно без авторизации или только с одного авторизованного аккаунта. Для обеспечения возможности подключения к устройству с других аккаунтов необходимо удалить устройство из списка добавленных, в результате чего устройство станет доступно для подключения другим пользователем или без авторизации в мобильном приложении.



Рисунок 12.20 – Добавление устройства в мобильном приложении



Рисунок 12.21 – Сканирование QR-кода устройства в мобильном приложении

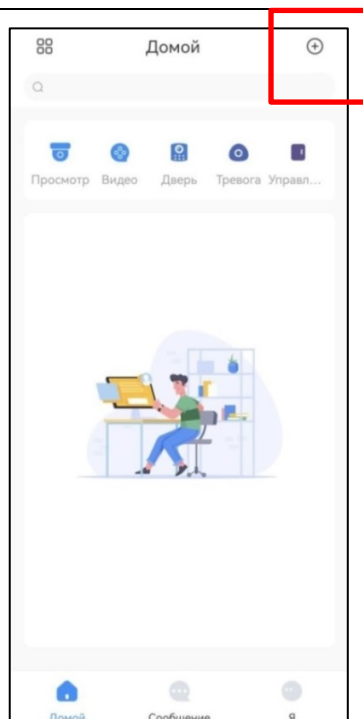

Рисунок 12.22 – Добавление устройства в мобильном приложении

13 НАСТРОЙКИ АРХИВИРОВАНИЯ. РАЗДЕЛ ГЛАВНОГО МЕНЮ УПРАВЛЕНИЯ «ЗАПИСЬ»

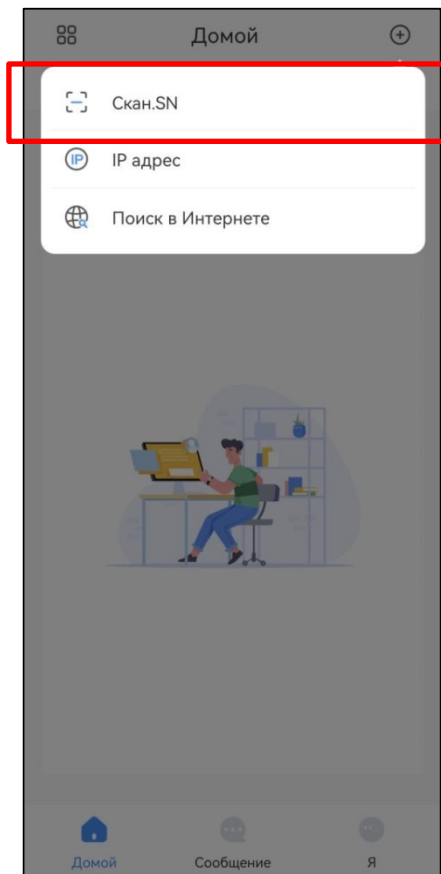
13.1 ПОДРАЗДЕЛ «РЕЖИМ ЗАПИСИ»

В данном пункте устанавливается режим записи видеопотоков на HDD. Если от видеорегистратора требуется постоянная запись видеопотоков, то активируйте режим «Постоянная» для выбранных каналов и сохраните настройку. Далее перейдите «Главное меню => Запись => Управление HDD» и установите режим записи на HDD в столбце «Режим». На этом настройка постоянной записи на видеорегистраторе будет завершена.

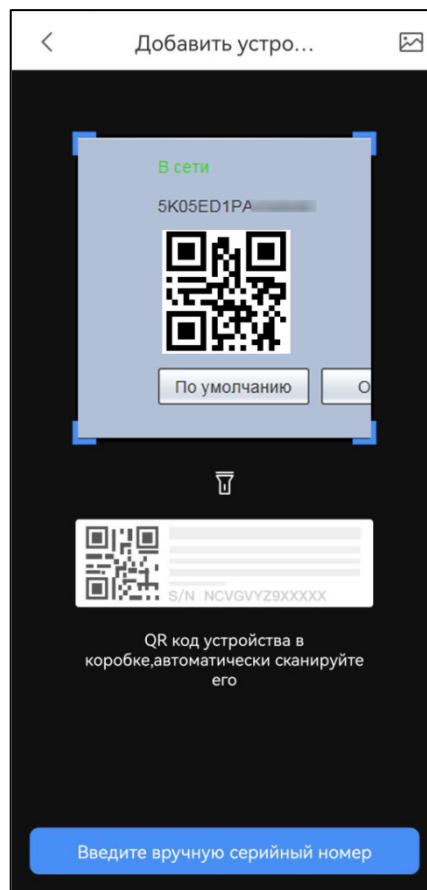
Для записи по событиям или расписанию, например, для записи по событию, видеоаналитики и т.д., активируйте пункт «По событию» для выбранных каналов и видеопотоков. При таком выборе запись будет вестись по срабатыванию события в настроенный период времени в расписании. Описание настройки расписания описано ниже.

Также в данном интерфейсе можно активировать запись снимков по настроенным событиям или расписанию, события для записи снимков настраивается отдельно.



Рисунок 13.1 – Интерфейс настройки записи

Дополнительно настроить режим записи можно в контекстном меню устройства, для этого перейдите в режим просмотра видеопотоков в реальном времени и нажмите правую клавишу мыши. Перейдите «Контекстное меню => Ручное управление => Режим записи».

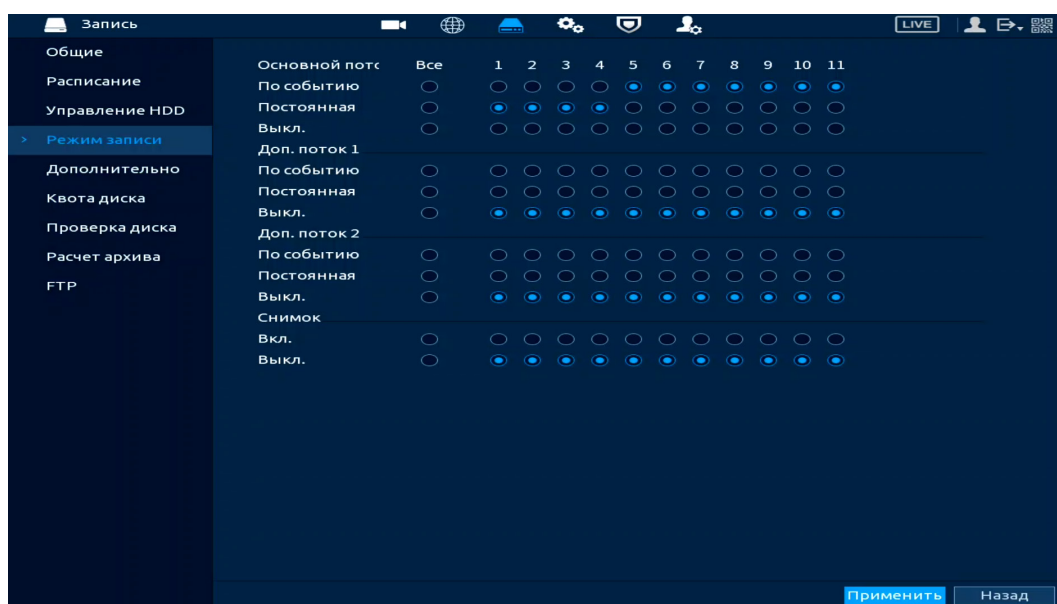

Рисунок 13.2 – Интерфейс настройки записи

13.2 ПОДРАЗДЕЛ «РАСПИСАНИЕ»

Данный подраздел предоставляет пользователю возможность настройки временных промежутков видеозаписи по различным событиям. Дополнительно настраивается расписание записи снимков по событию.

13.2.1 Пункт «Видеозапись»



Рисунок 13.3 – Настройка расписания записи на устройства

1. Перейдите в «Главное меню => Запись => Расписание => Видеозапись».

2. Из выпадающего списка выберите канал для формирования еженедельного расписания записи (Рисунок 13.3).

3. Установите время предзаписи. Указывается продолжительность видеозаписи до возникновения события (Рисунок 13.3).

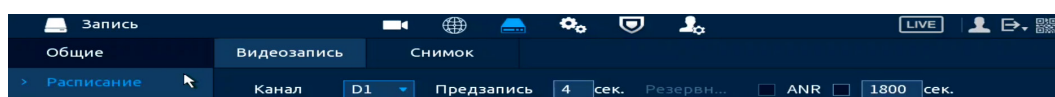
4. При наличии на устройстве нескольких HDD возможно установить один из них в качестве резервного. Резервный диск служит для защиты записанных данных от потери.

📖 Для назначения резервного HDD, перейдите в «Главное меню => Запись => Управление HDD» из выпадающего списка в столбце «Режим» выберите «Резервный HDD»;

📖 На резервный HDD будут сохраняться копии только записанных видео, видеокадры сохраняться не будут.



Рисунок 13.4 – Управление HDD

5. Включите функцию ANR (см. Рисунок 13.3) во избежание потери видеоданных при сбое соединения.

📖 Установите максимальное значение периода загрузки. Камера может загрузить файл записи только в течение указанного периода;

📖 Функция работает только при установленной в камеру SD-карты.

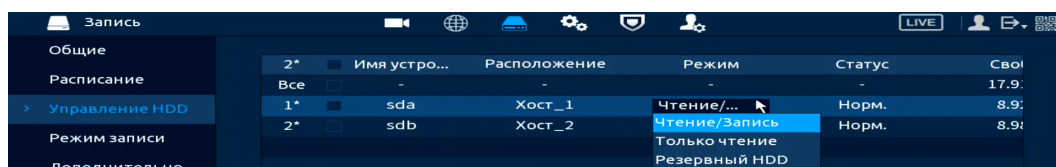
6. Установка расписания в графическом интерфейсе. Запись производится по срабатыванию событий и в постоянном режиме. Выделите событие из списка.



Рисунок 13.5 – Панель событий





ВНИМАНИЕ!

Убедитесь, что запись по событию на канале включена, для этого перейдите «Главное меню => Тревога» или «Главное меню => Видеоаналитика».

7. Далее наведите мышь на временной интервал и нажмите левую клавишу мыши для нанесения события на интервал.

8. Для удаления некорректно нанесённого интервала нажмите кнопку . Если нужно удалить уже нанесённый и сохранённый интервал, то нажмите на событие и проведите по интервалу, который нужно удалить.

9. Если необходимо составить единое расписание для нескольких дней, то перед установкой свяжите дни, нажав  (связанные отмечаются значком ) и установите требуемый режим записи.





Рисунок 13.6 – Настройка расписания записи

1. Для ручного ввода расписания нажмите кнопку .
2. Выберите, настраиваемый период, доступно шесть периодов.
3. Введите время для периода.
4. Выберите событие для этого периода.
5. Установите день недели для настройки.

Например, «Период 1», выставляем время записи с 9:00 по 18:00. Далее выделяем события для записи, в примере выделены: срабатывание по движению, по тревоге, по видеоаналитики. Выделяем дни недели, например, с понедельника по пятницу и нажимаем кнопку «ОК» (Рисунок 13.7). Настроенные параметры записи для «Периода 1» будут дублированы на выделенные дни (Рисунок 13.8).

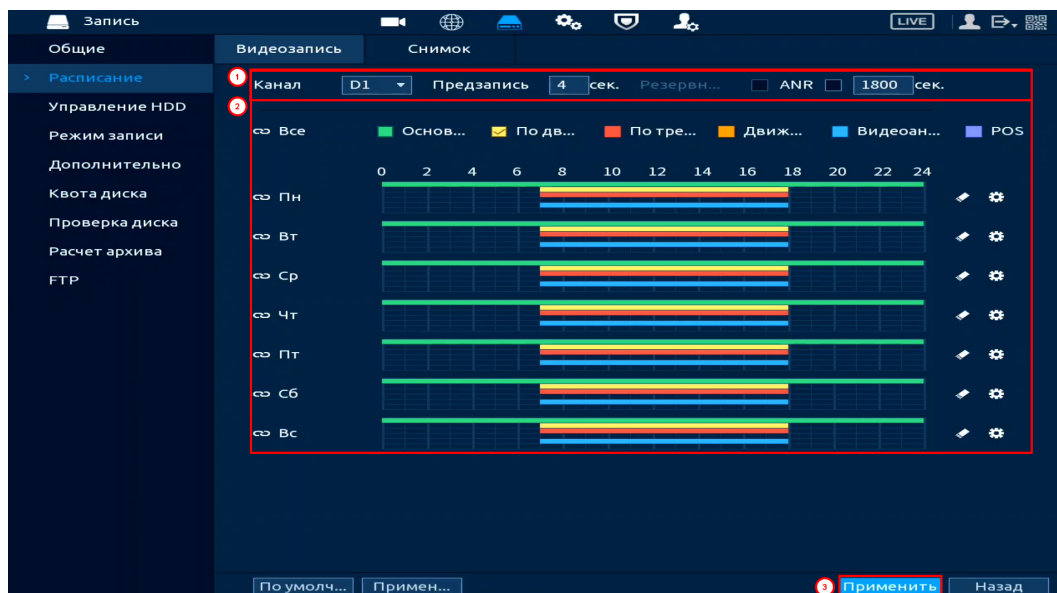

Рисунок 13.7 – Настройка расписания записи



Рисунок 13.8 – Настройка расписания записи

6. Сохраните настройку.

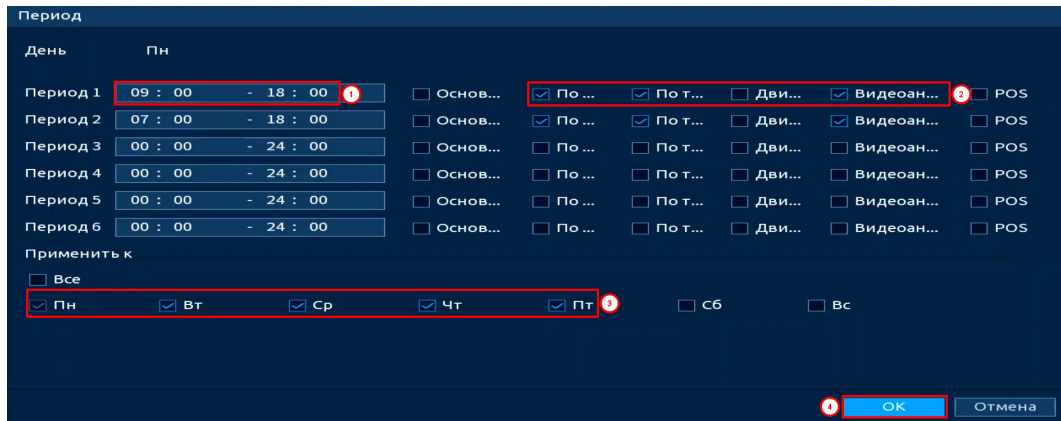
7. После окончания настройки вы можете дублировать настройки на другие каналы записи. Нажмите кнопку «Применить к», в появившемся окне выберите канал(лы), на который вы хотите дублировать созданные параметры записи и нажмите кнопку «ОК». Сохраните настройки.

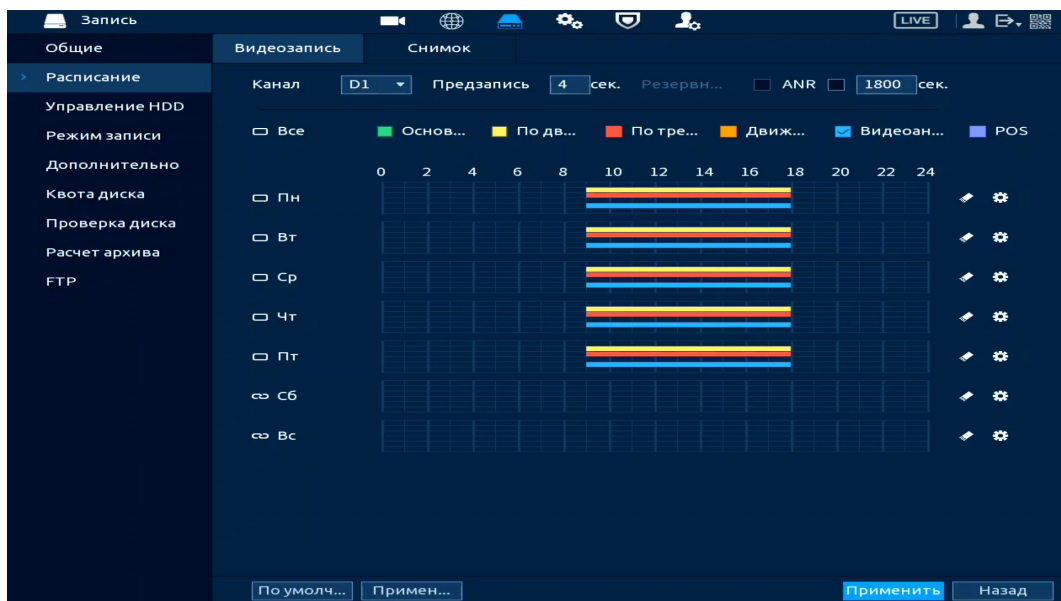

Рисунок 13.9 – Копирование настроек на другие каналы

13.2.2 Пункт «Снимок»

1. Перейдите «Главное меню => Запись => Расписание => Снимок».
2. Из выпадающего списка выберите канал для формирования еженедельного расписания записи выполнения снимков.
3. Установка расписания в графическом интерфейсе. Снимок производится по срабатыванию событий и в постоянном режиме. Выделите событие из списка.

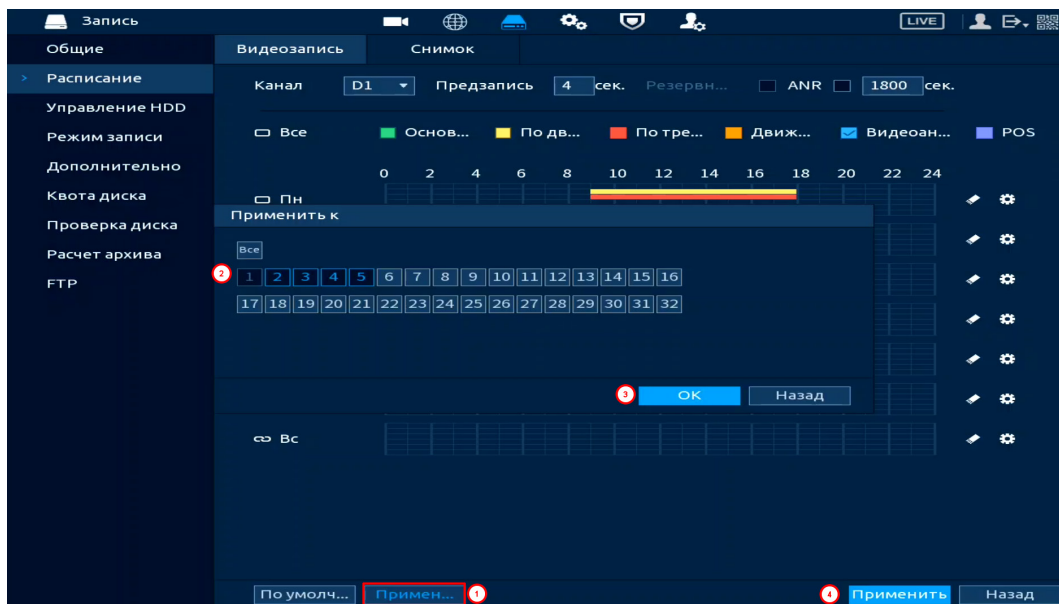

Рисунок 13.10 – Панель событий



ВНИМАНИЕ!

Убедитесь, что запись по событию на канале включена, для этого перейдите «Главное меню => Тревога» или «Главное меню => Видеоаналитика».

4. Далее наведите мышь на временной интервал и нажмите левую клавишу мыши для нанесения события на интервал.
5. Для удаления некорректно нанесённого интервала нажмите кнопку . Если нужно удалить уже нанесённый и сохранённый интервал, то нажмите на событие и проведите по интервалу, который нужно удалить.



6. Если необходимо составить единое расписание для нескольких дней, то перед установкой свяжите дни, нажав  (связанные отмечаются значком ) и установите требуемый режим записи.



Рисунок 13.11 – Настройка расписания снимка на устройстве

1. Для ручного ввода расписания нажмите кнопку .
2. Выберите, настраиваемый период, доступно шесть периодов.
3. Введите время для периода.
4. Выберите событие для этого периода.
5. Установите день недели для настройки.

Например, «Период 1», выставляем время записи с 8:00 по 9:00. Далее выделяем события для записи, в примере выделены: срабатывание по движению, по тревоге, по видеоаналитики. Выделяем дни недели, например, с понедельника по пятницу и нажимаем кнопку «ОК» (Рисунок 13.7). Настроенные параметры работы снимка для «Периода 1» будут дублированы на выделенные дни (Рисунок 13.8).



Рисунок 13.12 – Настройка расписания записи



Рисунок 13.13 – Настройка расписания записи

6. Сохраните настройку.

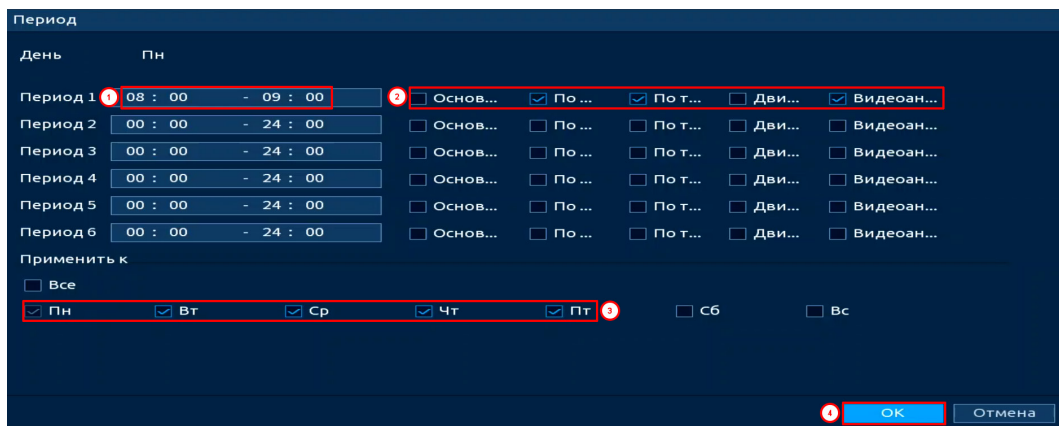
7. После окончания настройки вы можете дублировать настройки на другие каналы записи. Нажмите кнопку «Применить к», в появившемся окне выберите канал(лы), на который вы хотите дублировать созданные параметры и нажмите кнопку «ОК».

8. Сохраните настройки.

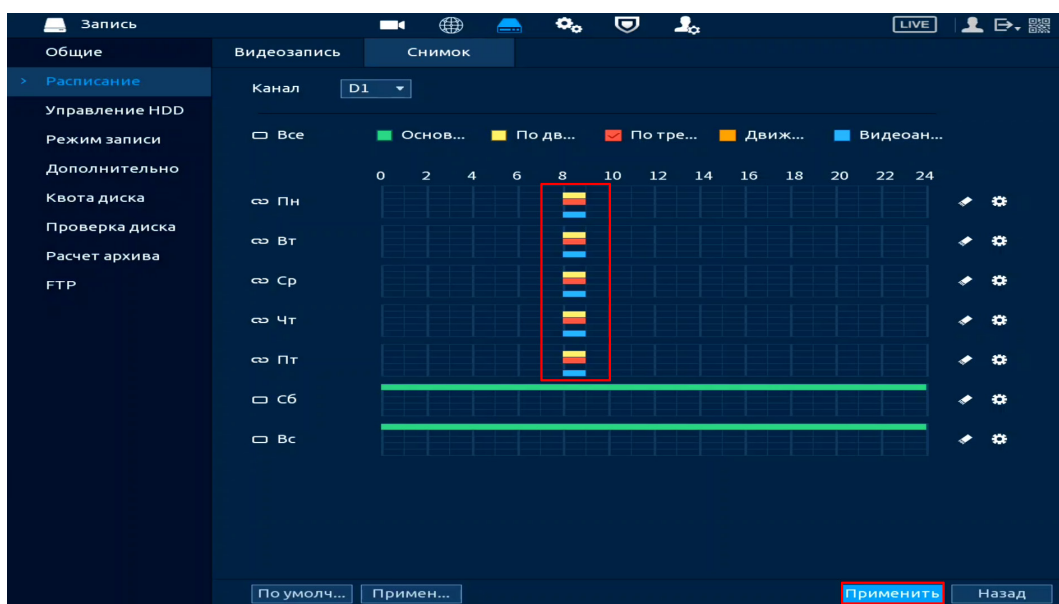

Рисунок 13.14 – Копирование настроек на другие каналы

13.3 ПОДРАЗДЕЛ «УПРАВЛЕНИЕ HDD»

В данном подразделе доступны настройки выбора режима записи видеоархива на доступных дисках, форматирование дисков и просмотр информации о дисках.

Для настройки режимов из выпадающего списка в столбце «Режим» выберите режим работы диска (Чтение/Запись, Только чтение, Резервный HDD (Режим доступен при подключении двух дисков)).

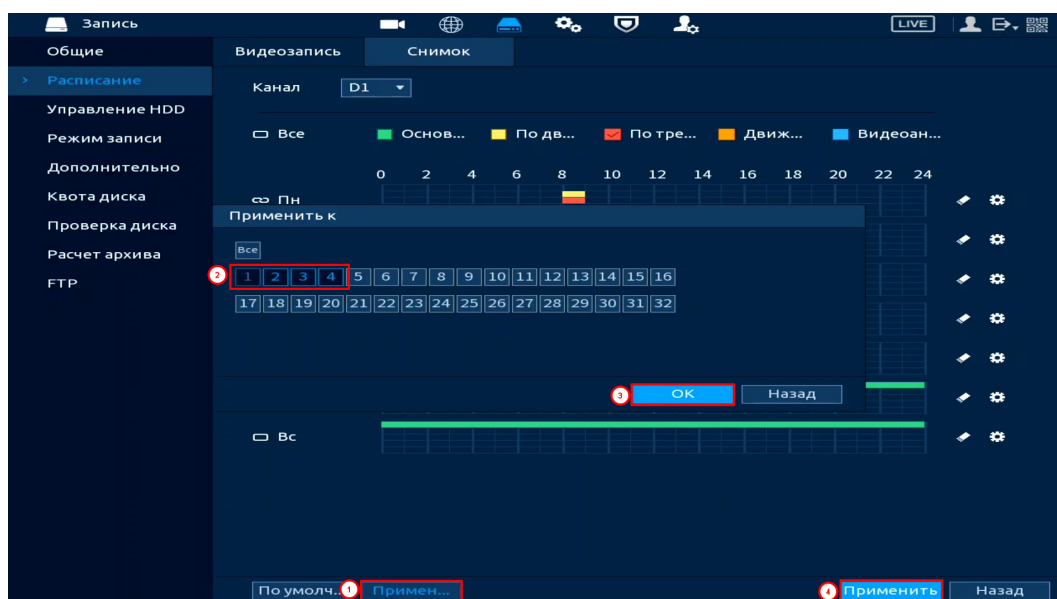
– Режим «Только чтение» – пользователю будет доступен только просмотр ранее сохранённых файлов. В таком режиме файлы на диске защищены от форматирования устройством;

– Режим «Чтение/запись» – в этом режиме на выбранный диск будет вестись запись и дополнительно пользователю будет доступен просмотр сохранённых файлов. Настройка событий при заполнении диска выполняется в подразделе «Основные» данного раздела настройки «Запись»;

– Режим «Резервирование HDD» – выбранный диск выступает как дополнительное устройство хранения информации. Резервное копирование помогает защитить данные от потери.





Рисунок 13.15 – Интерфейс настройки

13.4 ПОДРАЗДЕЛ «ОБЩИЕ»

Выберите из выпадающего списка в строке «Заполнение HDD» событие, которое будет происходить после заполнения HDD. Доступно два варианта: остановка записи при заполнении или замена старых записей на новые (перезапись).

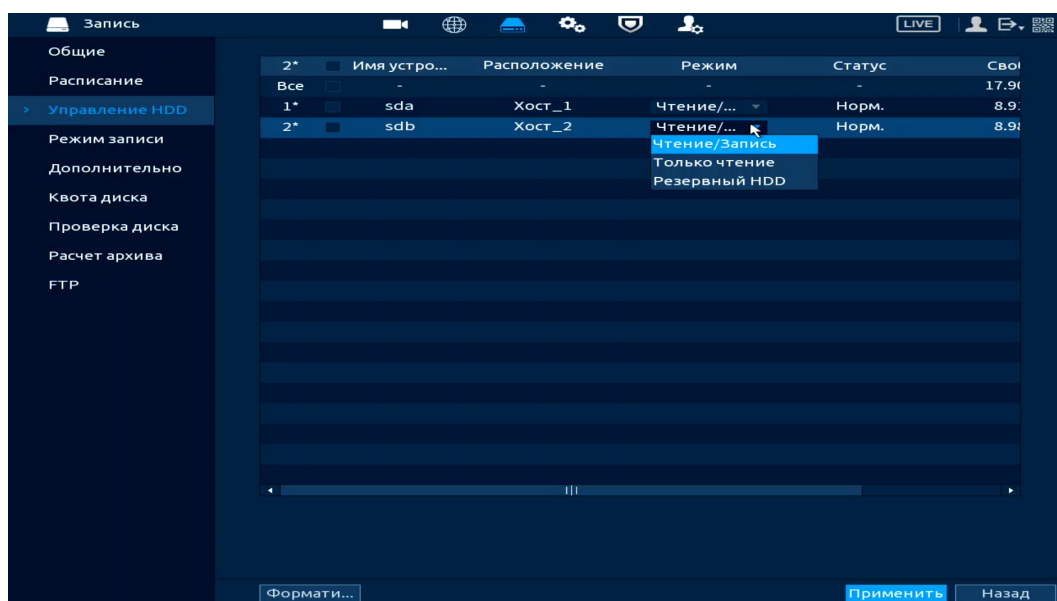
Можно установить параметры записи файла в архив. Формат установки параметров: время или объём записи файлов. Для просмотра записанных файлов перейдите «Главное меню => Архив», нажмите кнопку , расположенную на панели инструментов. По умолчанию длительность записи файлов составляет один час.

Для удаления старых записей спустя установленное время, в строке «Автоудаление старых файлы» из выпадающего списка выберите «Пользовательский» и установите необходимое количество дней.





Рисунок 13.16 – Дополнительные настройки записи

13.5 ПОДРАЗДЕЛ «ДОПОЛНИТЕЛЬНО»

13.5.1 Пункт «Группа дисков»

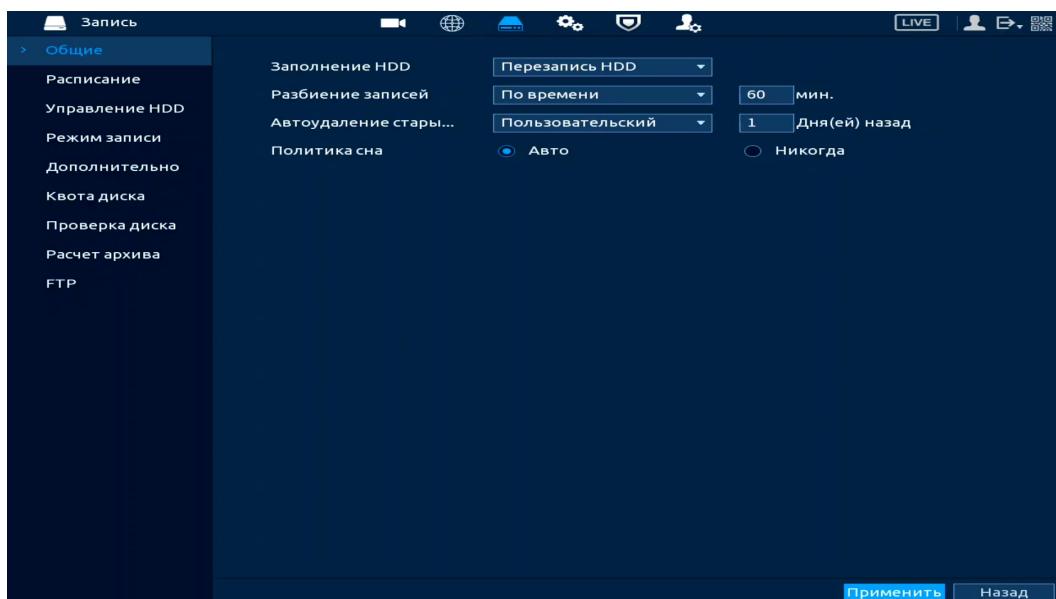
Выберите из выпадающего списка номер группы носителя (диска) для дальнейшей настройки сохранения записи с выбранного канала. Таким образом, на носитель будут писаться, и сохраняться выбранные видеопотоки с каналов.

 Настраиваемый диск должен находиться в статусе «Чтение/Запись» (см. Подраздел «Управление HDD»).



Рисунок 13.17 – Интерфейс настройки группы дисков

13.5.2 Пункт «Основной поток»

Выберите канал и установите группу носителя (HDD) для записи и хранения видео файлов с основного видеопотока.

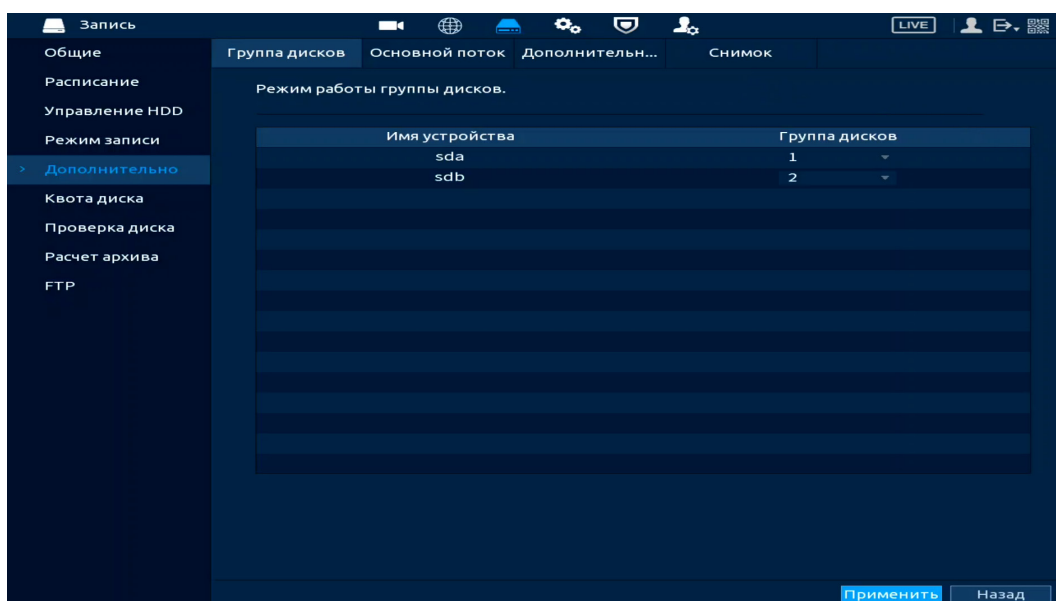

Рисунок 13.18 – Интерфейс настройки основного потока

13.5.3 Пункт «Дополнительный поток»

Выберите канал и установите группу носителя для записи и хранения видео файлов с дополнительного видеопотока.

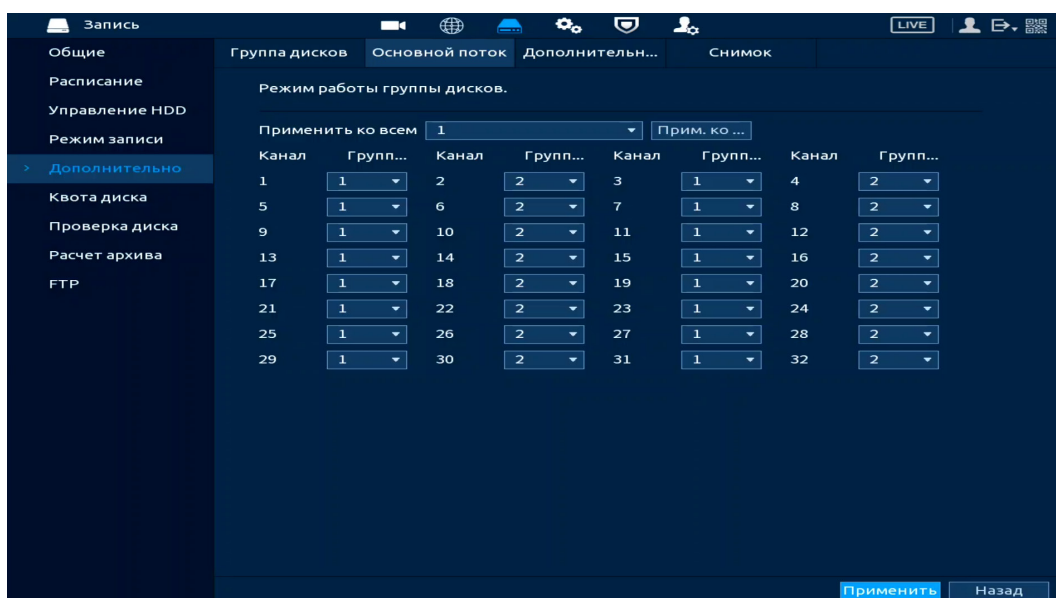

Рисунок 13.19 – Интерфейс настройки доп. потока

13.5.4 Пункт «Снимок»

Выберите канал и установите группу носителя (HDD) для архивирования снимков экрана видеопотока.

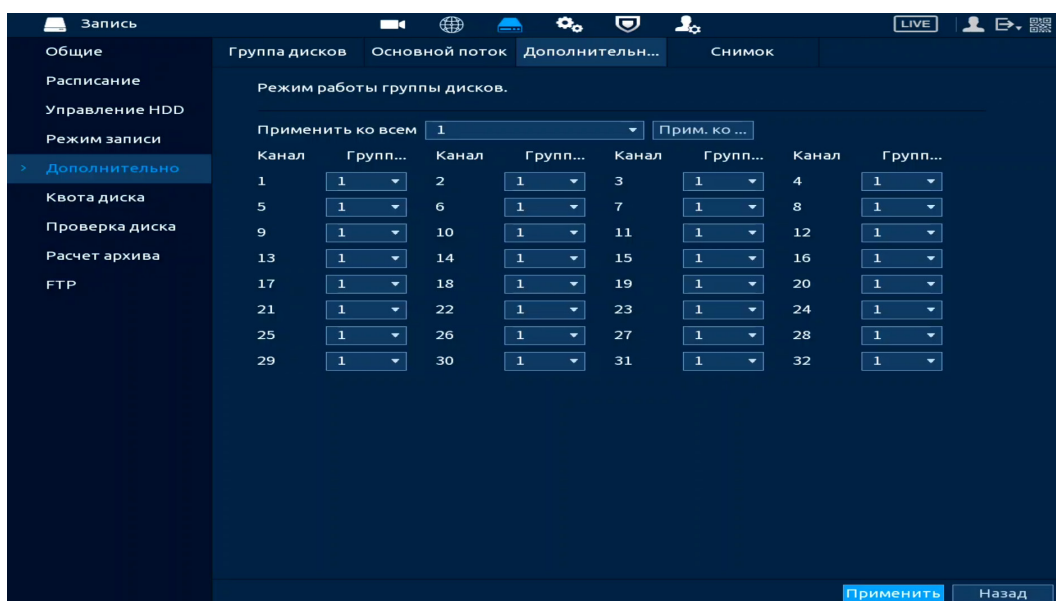

Рисунок 13.20 – Интерфейс настройки снимка

13.6 ПОДРАЗДЕЛ «КВОТА ДИСКА»

Перейдите в режим квоты и установите фиксированную ёмкость хранения по выбранному параметру для каждого канала.

1. Выберите канал.
2. Выберите параметр настройки режима: параметр по длительности записи (в днях) или по объёму (ГБ).
3. Задайте значения длительности записи, скорости передачи битов и ёмкости места хранения.
4. Нажмите кнопку «Применить».
5. Отформатируйте диск для успешной работы.

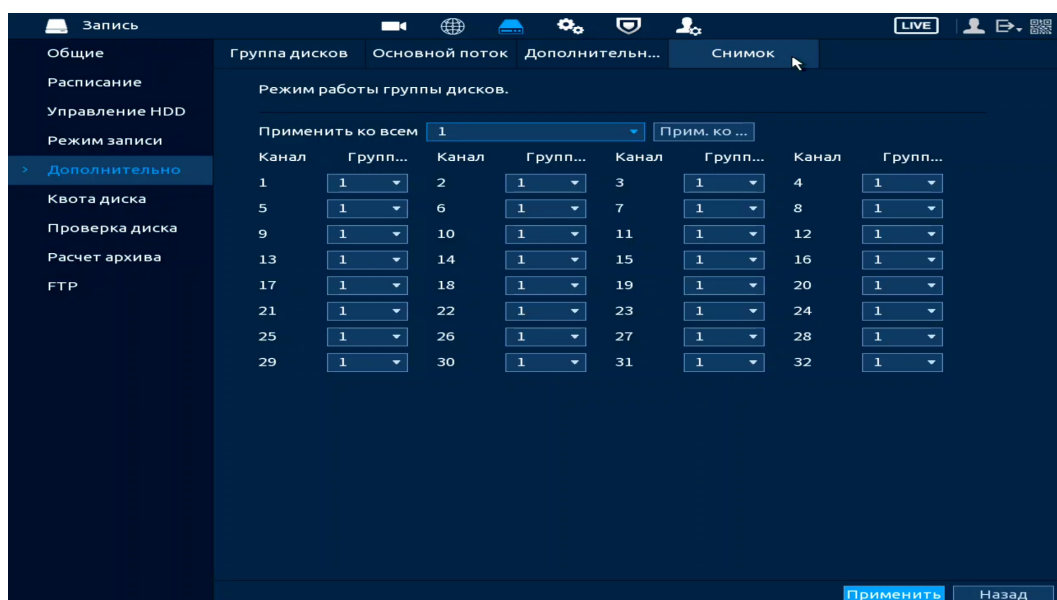

Рисунок 13.21 – Квота диска

13.7 ПОДРАЗДЕЛ «ПРОВЕРКА ДИСКА»

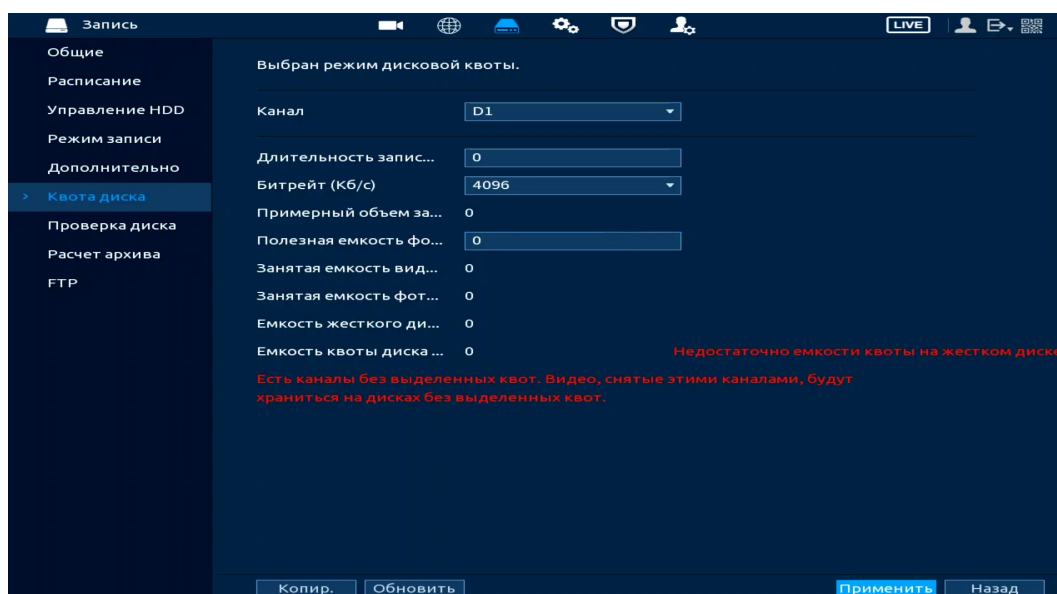

ПРИМЕЧАНИЕ!

Функция доступна только при локальном входе в систему.

13.7.1 Пункт «Тест (Проверка вручную)»

Перейдите «Главное меню => Запись => Проверка диска => Проверка вручную» для анализа текущего состояния диска.

1. Выберите из выпадающего списка тип анализа, доступны два варианта:

– Быстрая проверка – проверка через универсальные системные файлы;

– Полный тест – углубленное сканирование диска на устройстве, протекает такое сканирование дольше, чем при быстром варианте и также может повлиять на работу диска.

2. Из выпадающего списка выберите HDD.

3. Нажмите «Начать проверку» для начала и «Остан. проверку» для остановки.

4. Далее перейдите в пункт меню «Отчёт о проверке», для просмотра собранного анализа.



Рисунок 13.22 – Анализ работоспособности HDD

13.7.2 Пункт «Отчёт о проверке»

Выберите из списка интересующий отчёт, при помощи мыши (наведите на отчёт и нажмите на левую клавишу два раза) или при помощи бегунка на интерфейсе просмотра (передвиньте бегунок вправо и нажмите «Вид»), перейдите в отчёт.

Отчёт о проверке можно перенести на USB устройство, в интерфейсе «Результат», или просмотреть таблицу атрибутов в разделе «S.M.A.R.T.».

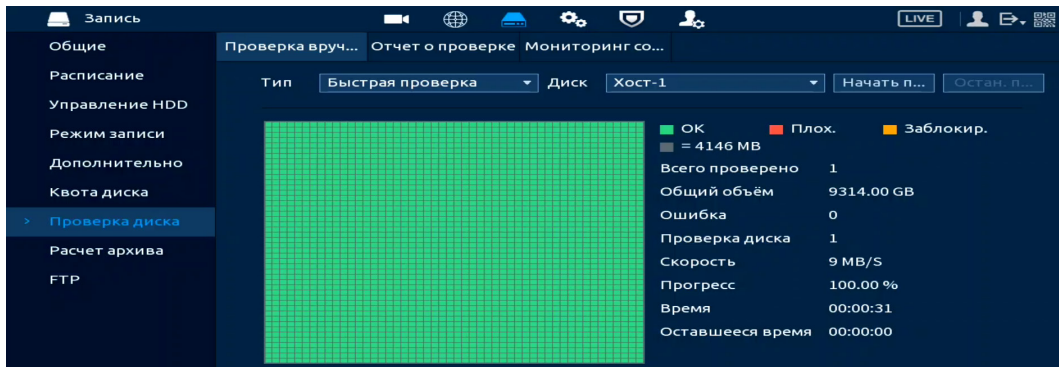
При необходимости замените диск на устройстве.



Рисунок 13.23 – Просмотр информации о HDD

13.7.3 Пункт «Мониторинг состояния»

Проверка дисков на ошибки доступна только для дисков Seagate Skyhawk от 4Т и выше.

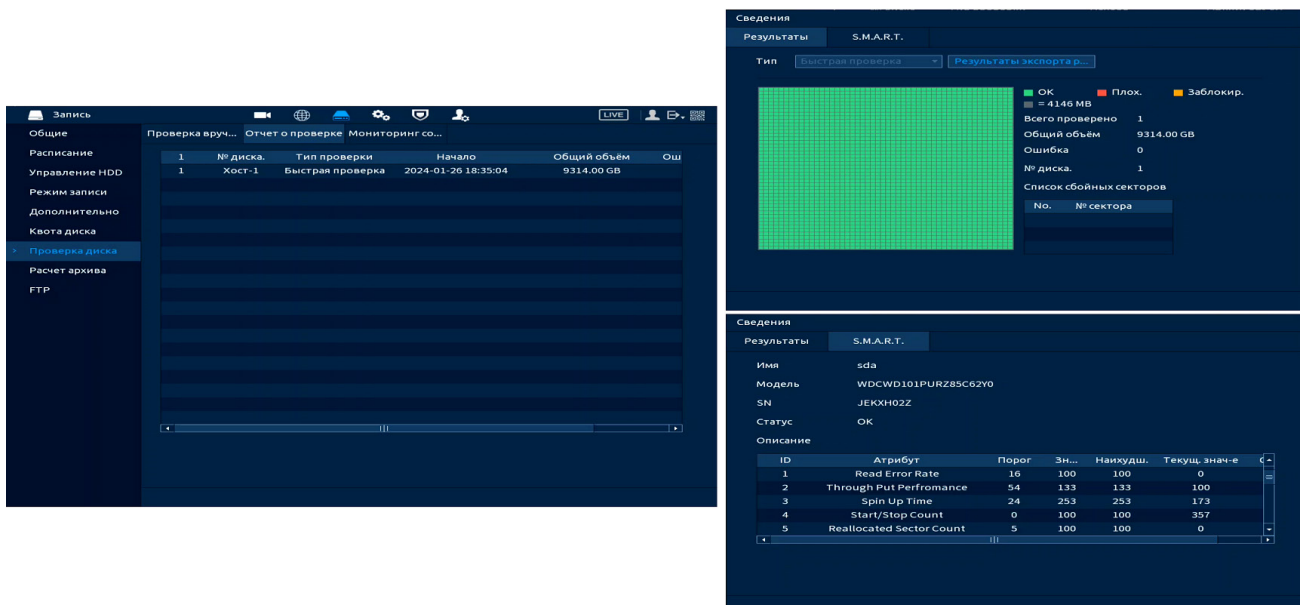

Рисунок 13.24 – Мониторинг состояния

13.8 ПОДРАЗДЕЛ «РАСЧЁТ АРХИВА»

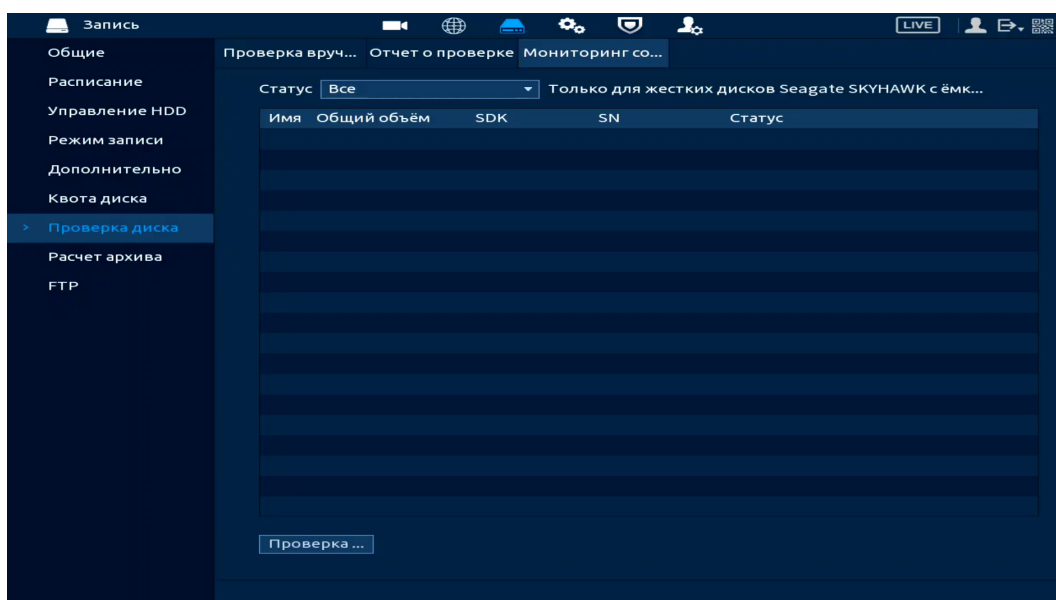

ПРИМЕЧАНИЕ!

Функция доступна только при локальном входе в систему.

13.8.1 По месту

1. Выберите канал, для которого нужно рассчитать время записи за вводимый объём. Нажмите кнопку , если нужно изменить разрешение, частоту кадров, скорость передачи на выбранном канале (Рисунок 13.25).



Рисунок 13.25 – Расчёт времени. Выбор канала

2. Введите объём в строке «Общий объём».
3. Нажмите кнопку «Выбрать» и в появившемся окне выберите HDD для расчёта.
4. Нажмите кнопку «Применить». В строке «Время» появится результат.



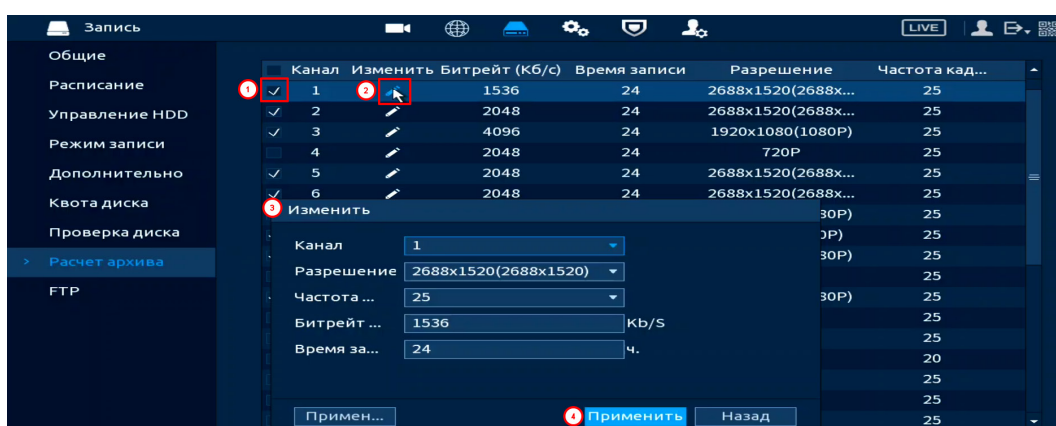

Рисунок 13.26 – Выбор диска для расчёта и результат

13.8.2 По времени

1. Выберите канал, для которого нужно рассчитать объём на диске за вводимое время. Нажмите кнопку , если нужно изменить разрешение, частоту кадров, скорость передачи на выбранном канале (Рисунок 13.27).

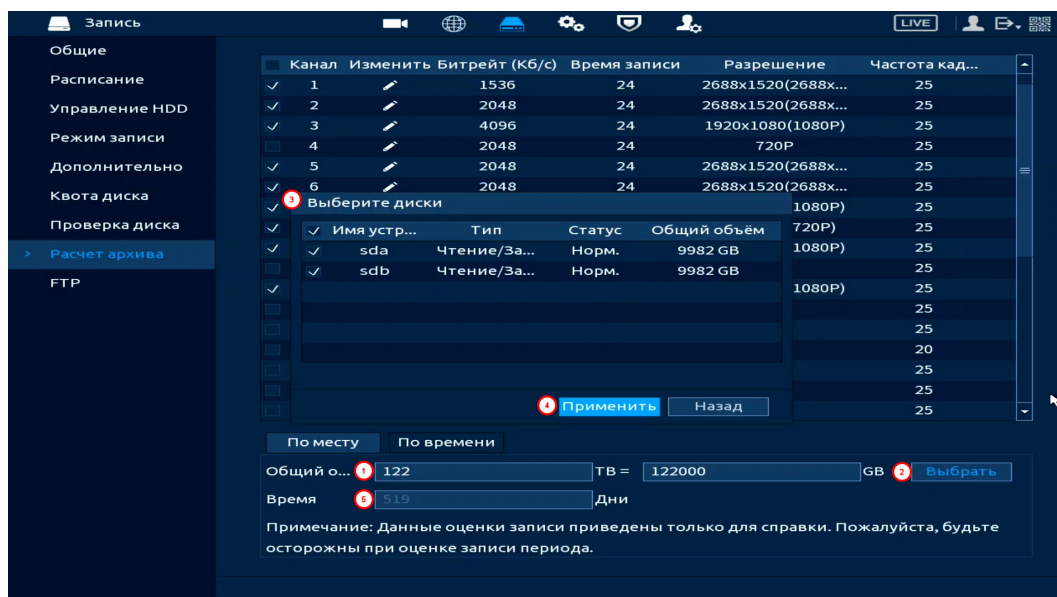

Рисунок 13.27 – Расчёт объёма. Выбор канала

2. Введите время для расчёта, строка «Время».
3. После расчёт требуемой ёмкости автоматически появляется в строке «Общий объём».

The screenshot shows a dark-themed interface with two tabs at the top: 'По месту' and 'По времени'. Below the tabs are three input fields: 'Время' with the value '22', 'Общий о...' with the value '5.170', and 'ТВ = 5170 GB'. There are small red circles with numbers '1' and '2' next to the first and third fields respectively. At the bottom, there is a note in Russian: 'Примечание: Данные оценки записи приведены только для справки. Пожалуйста, будьте осторожны при оценке записи периода.'

Рисунок 13.28 – Расчёт объёма. Результат

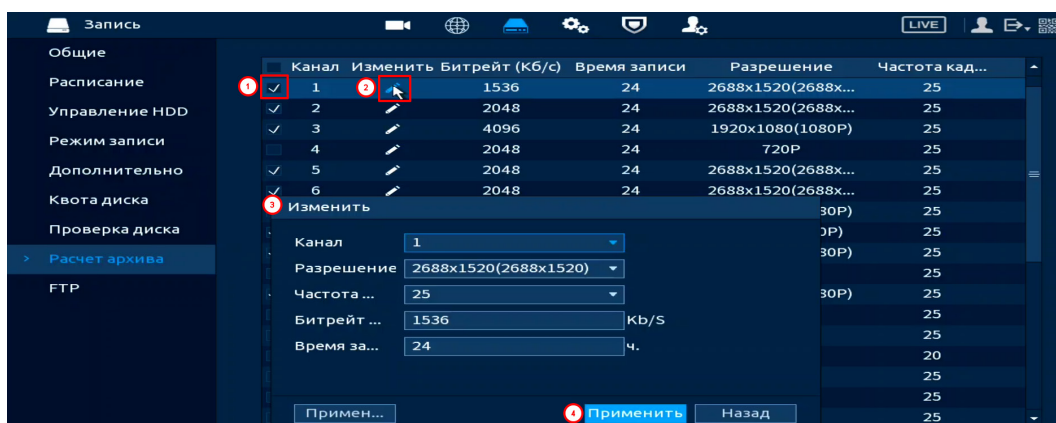
13.9 ПОДРАЗДЕЛ «FTP»

Настройте параметры доступа видеорежистратора к серверу FTP/SFTP для архивного хранения (Рисунок 13.29). Для этого:

1. Активируйте функцию.
2. Введите IP-адрес SFTP (FTP) сервера, строка «Сервер».
3. Укажите порт (по умолчанию 22 для SFTP и 21 для FTP).
4. Введите «Имя пользователя (Логин)» и пароль доступа к вашему SFTP (FTP) серверу.
5. Укажите путь сохранения записей архива на удалённом сервере и размер файлов в Мегабайтах.
6. Теперь необходимо настроить для каждого канала интервалы времени по дням недели, за которые будут экспортироваться записи архива.
7. Из выпадающего списка выберите канал.
8. Укажите день недели.
9. Период 1 и период 2 не взаимосвязаны между собой. Это означает, что например, мы можем настроить 1 период на постоянный экспорт за установленный промежуток времени, а на 2 периоде настроить экспорт по событию и наоборот.

 Экспортируемые файлы должны присутствовать на HDD. Данная функция работает независимо от настроек расписания в текущий момент.

10. Также необходимо включить режим записи (постоянная, события) на нужных нам камерах и выбрать период записи.

11. Сохраните настройку.



Рисунок 13.29 – Настройка FTP

14 РАЗДЕЛ ГЛАВНОГО МЕНЮ УПРАВЛЕНИЯ «СИСТЕМА»

14.1 ПОДРАЗДЕЛ «ОБЩИЕ»

14.1.1 Пункт «Общие»

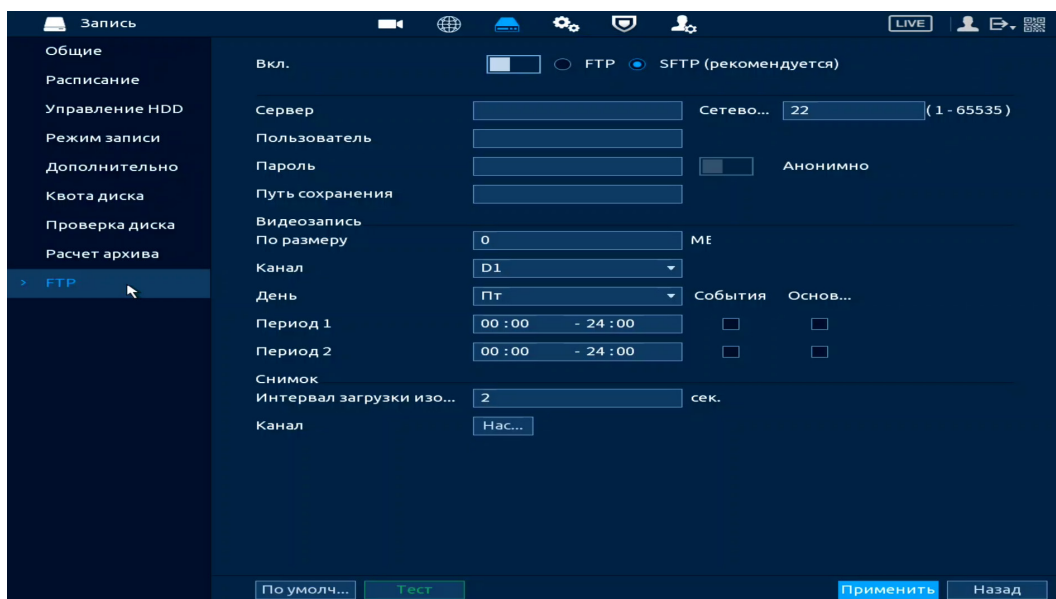
Измените основные настройки, такие как язык системы, имя устройства, автовыход из системы, сетевые настройки и др.



Рисунок 14.1 – Интерфейс настройки общих параметров

Таблица 14.1 – Параметры настройки

Параметры	Функции
Имя устройства	Текстовый идентификатор устройства.
ID уст-ва (RS-485)	Номер устройства. Используется для подключения других устройств. Одно из таких устройств – пульт управления BOLID RC-01.
Язык	Выбор языка пользовательского интерфейса.
Видео формат	<ul style="list-style-type: none"> – Выбор видео формата в соответствии с местоположением. Для России оставьте значение PAL. – PAL в основном используется в России, Китае, на Ближнем Востоке и в Европе; – NTSC в основном используется в Японии, Соединённых Штатах Америки, Канаде и Мексике.
Синхр. региональных настроек камер	Включение синхронизация (Язык, стандарт видео и часовой пояс).

Параметры	Функции
Мгновенное воспр-е	Установка длительности записи файла. Для воспроизведения выберите канал записи, выведите меню всплывающую панель и нажмите кнопку  (Информацию по меню смотрите «Всплывающая панель управления каналом»).
Автовыход из системы	Установка времени автовыхода из меню (выход авторизованного пользователя).
Синхр.врем. камер	Включение синхронизация времени с внешними устройствами.
Интервал	Установка времени синхронизации.
Панель навигации	Включение панели навигации (См. Панель навигации в режиме просмотра).
Скорость мыши	Установка при помощи бегунка скорости передвижения мыши.
Выбор каналов без авторизации	Выбор каналов, которые не будут просматриваться при выходе пользователя из системы (после выхода выбранные каналы будут блокировать видеопоток с камеры). <div data-bbox="488 1160 1121 1440" data-label="Image">  </div>

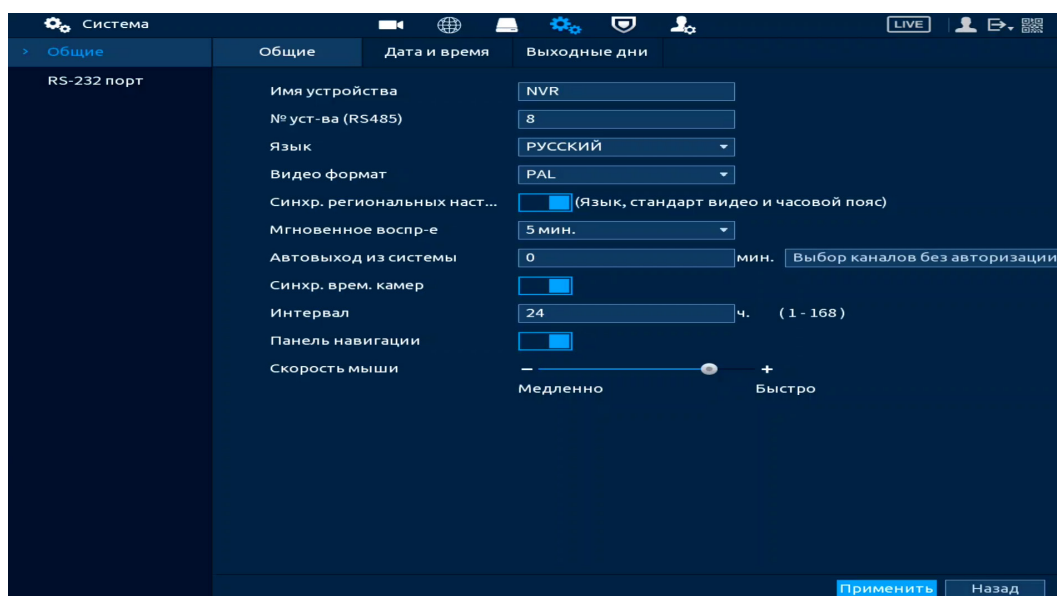
14.1.2 Пункт «Дата и время»

Уделите внимание настройкам времени на устройстве. Неправильно выставленное время, может привести к некорректному отображению архива, журнала событий и журнала тревожных событий на устройстве.

В настройках устройства доступна ручная настройка системного времени и синхронизация при помощи NTP-сервера. Интерфейс настройки показан на рисунке ниже (Рисунок 14.2).



Рисунок 14.2 – Интерфейс настройки даты и времени

Функции и диапазон значений расширенных настроек даты и времени представлены в таблице ниже (Таблица 14.2).

Таблица 14.2 – Параметры настройки даты и времени

Параметры	Функции
Системное время	Ввод системного времени. Для сохранения внесённых изменений нажмите кнопку «Сохранить» и далее нажмите «Применить».
Часовой пояс	Выбор часового пояса из выпадающего списка. Для сохранения внесённых изменений нажмите кнопку «Сохранить» и далее нажмите «Применить».
Формат даты	Выбор формата даты.
Разделитель даты	Выбор из выпадающего списка способа разделения.
Формат времени	24-часовой и 12-часовой форматы времени.
Летнее время	Включение автоматического перехода на летнее время.
Тип	Выбор типа установки даты (дата/неделя).
Начало	Установка времени начала перехода на летнее время.
Конец	Установка времени окончания перехода на летнее время.
NTP	Включение протокола синхронизации времени по сети.
Сервер	Ввод адреса NTP сервера.

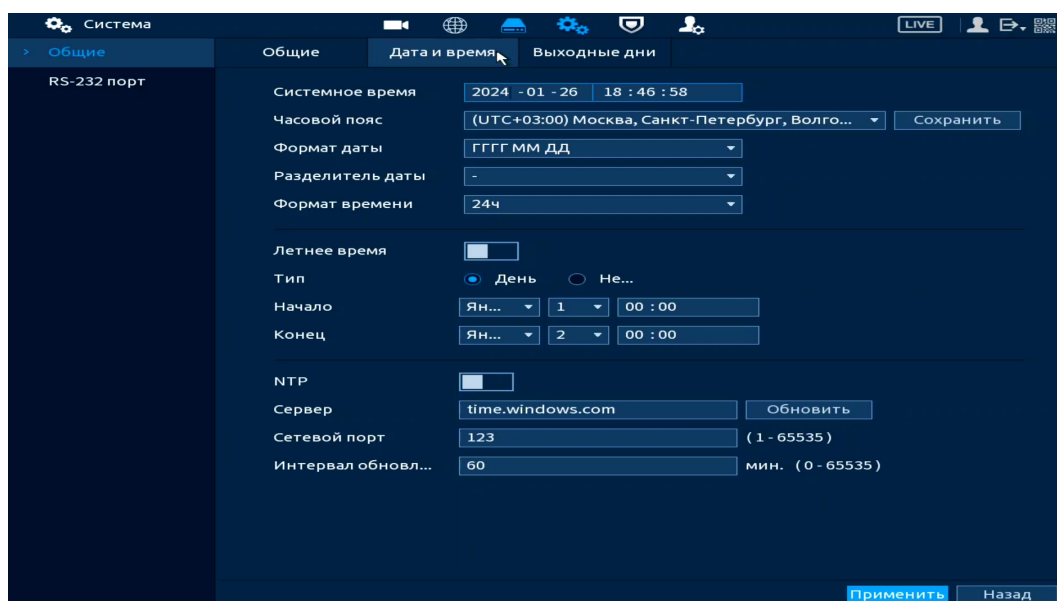
Параметры	Функции
Обновить	Кнопка синхронизации с сервером.
Сетевой порт	Поле ввода порта NTP сервера. Система поддерживает только протокол TCP, порт по умолчанию – 123.
Период обновления	Задание периодичности синхронизации устройства с сервером. Диапазон значений – от 0 до 65535.

14.1.3 Пункт «Выходные дни»

Для добавления праздничных дней нажмите кнопку «Добавить», в появившемся окне, введите наименование, дату праздника, установите длительность и повтор. Для добавления и сохранения праздника нажмите кнопку «ОК».



Рисунок 14.3 – Интерфейс добавления праздничных дней

15 РАЗДЕЛ ГЛАВНОГО МЕНЮ УПРАВЛЕНИЯ «ЦЕНТР БЕЗОПАСНОСТИ»

15.1 ПОДРАЗДЕЛ «СТАТУС БЕЗОПАСНОСТИ»

Просмотрите при помощи сканирования полную информацию о безопасности устройства в режиме реального времени. Доступно сканирование пользователя и служб (определение состояния текущей конфигурации рекомендациям) и сканирование модулей безопасности (проверка работоспособности модулей безопасности, кроме проверки активности).

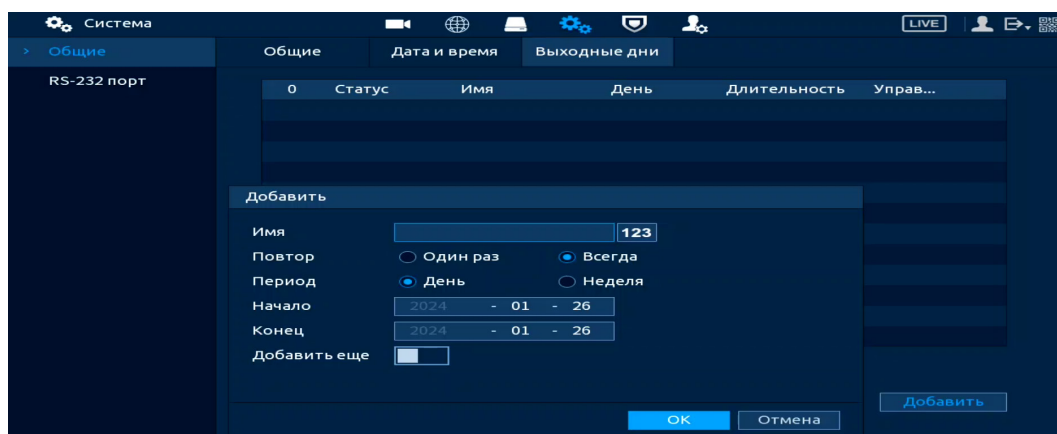
При возникновении угрозы значок выделяется оранжевым цветом, зеленым при исправной работе. Для проверки безопасности нажмите кнопку «Сведения».



Рисунок 15.1 – Статус безопасности

15.2 ПОДРАЗДЕЛ «СЛУЖБЫ»

15.2.1 Пункт «Доп. сервисы»

Перейдите в раздел для включения/отключения функций уведомления и доступа по протоколам.

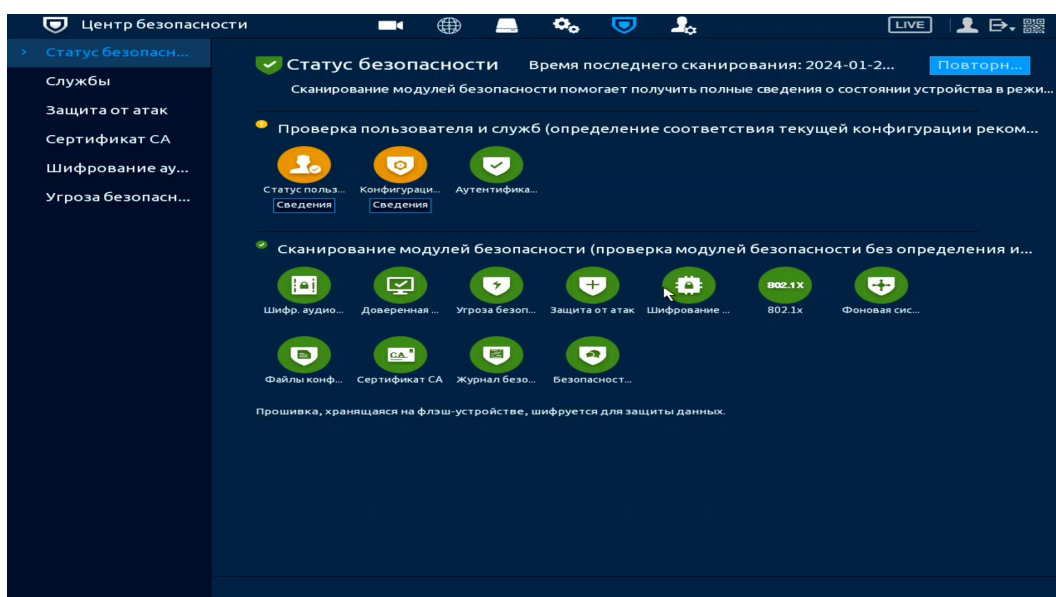

Рисунок 15.2 – Системное обслуживание

Таблица 15.1 – Параметры системного обслуживания

Параметр	Функции
Push-уведомления	<p>После включения функции уведомления по тревожным событиям будут отправляться на телефон пользователя.</p> <p>Функция включена по умолчанию.</p> <p>📖 При использовании функции могут возникнуть риски для безопасности. Рекомендуется отключить эту функцию, если она не используется.</p>
CGI	<p>При включенной функции возможно выполнение различных операций, используя CGI команды по HTTP(S) протоколу. Функция включена по умолчанию. Руководство по использованию данной функцией можно запросить в техподдержке.</p> <p>📖 При использовании функции могут возникнуть риски для безопасности. Рекомендуется отключить эту функцию, если она не используется.</p>
ONVIF	<p>После включения этой функции устройство будет доступно по протоколу ONVIF. Функция включена по умолчанию, но может быть необходимо добавить, либо настроить ONVIF пользователя в соответствующем разделе настроек.</p>

Параметр	Функции
ONVIF	<p>📖 При использовании функции могут возникнуть риски для безопасности. Рекомендуется отключить эту функцию, если она не используется.</p>
NTP-сервер	<p>После включения этой функции будет доступна синхронизация времени по протоколу NTP. Функция включена по умолчанию.</p> <p>📖 При использовании функции могут возникнуть риски для безопасности. Рекомендуется отключить эту функцию, если она не используется.</p>
SSH	<p>Включение доступа через протокол SSH. Функция отключена по умолчанию.</p> <p>📖 При использовании функции могут возникнуть риски для безопасности. Рекомендуется отключить эту функцию, если она не используется.</p>
Разрешить обнаружение устройства	<p>После включения этой функции видеорегистратор будет доступен для обнаружения сторонними устройствами по сети.</p>
Режим аутентификации частного протокола	<p>Режим безопасности (рекомендуется) – используется проверка дайджест-аутентификация доступа при подключении к видеорегистратору.</p> <p>Совместимый режим – используется, когда клиент не поддерживает проверку подлинности дайджест-доступа.</p>
LLDP	<p>Включение обнаружения через протокол Link Layer Discovery Protocol (LLDP)</p>

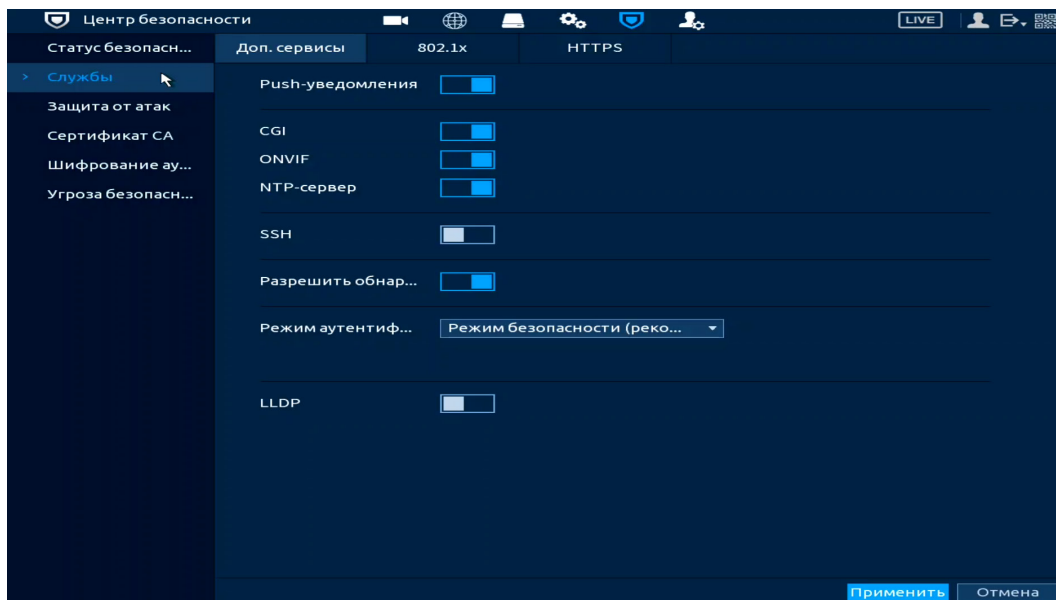
15.2.2 Пункт «802.1x»

802.1x – это стандарт IEEE для доступа к локальной сети с настроенной проверкой подлинности подключения. Обеспечивает дополнительный уровень безопасности.



Рисунок 15.3 – Стандарт IEEE 802.1X

1. Для настройки требуется активировать и выбрать режим аутентификации. Доступен выбор между протоколом PEAP (защищенный протокол EAP) и протоколом безопасности транспортного уровня TLS.

2. Активируйте переключатель в строке «Сертификат CA».

3. Введите имя и пароль авторизованного аккаунта устройства на RADIUS-сервере.

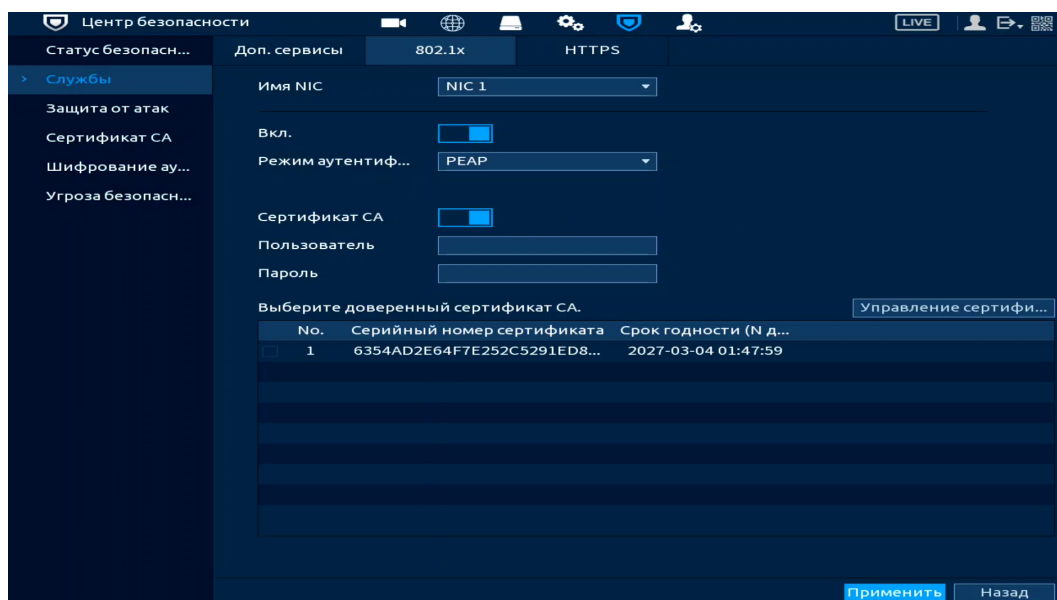
4. Загрузите доверенный или выберите уже существующий, сгенерированный самим устройством, сертификат. Для загрузки доверенного сертификата нажмите кнопку «Управление сертификатами». В появившемся окне нажмите «Уст. доверен. сертификата», укажите путь выбранного сертификата и импортируйте его на устройство.



Рисунок 15.4 – Импорт

15.2.3 Пункт «HTTPS»

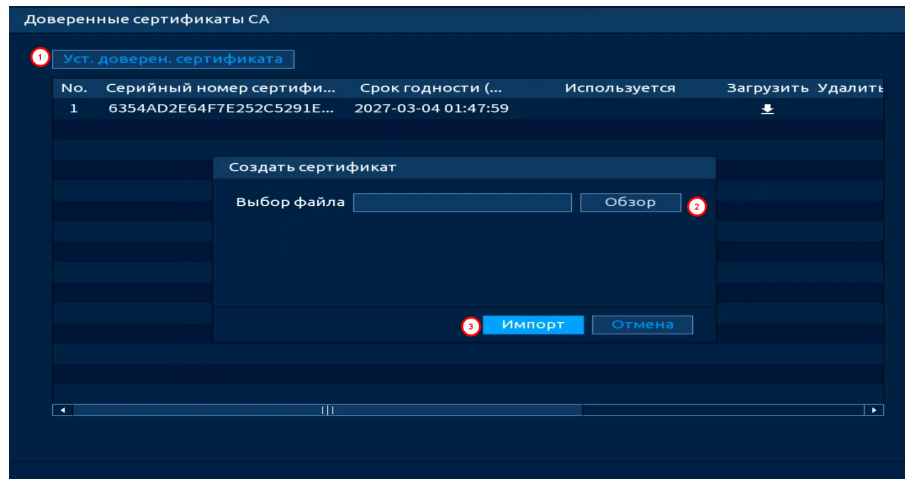

ВНИМАНИЕ!

Перед включением HTTPS и созданием сертификата убедитесь, что текущее время и часовой пояс установлены правильно.

Пункт HTTPS поддерживает просмотр и управление параметрами повышения безопасности сетевой работы с использованием сетевых сертификатов.

Чтобы перейти на работу по https протоколу, клиент должен получить и установить в систему пакет сгенерированных сертификатов с открытым и закрытым ключом, которые были созданы на видеорегистраторе.



Рисунок 15.5 – HTTPS

1. Убедитесь в актуальности текущей даты в настройках видеорегистратора.
2. Включите HTTPS для повышения безопасности системы.
3. Далее включите совместимость TLSv1.1, чтобы обеспечить совместимость протоколов.
4. Выберите пакет сертификатов устройства.
5. Для создания, импорта или экспорта сертификата нажмите кнопку «Управление сертификатами».
6. Сохраните настройку.

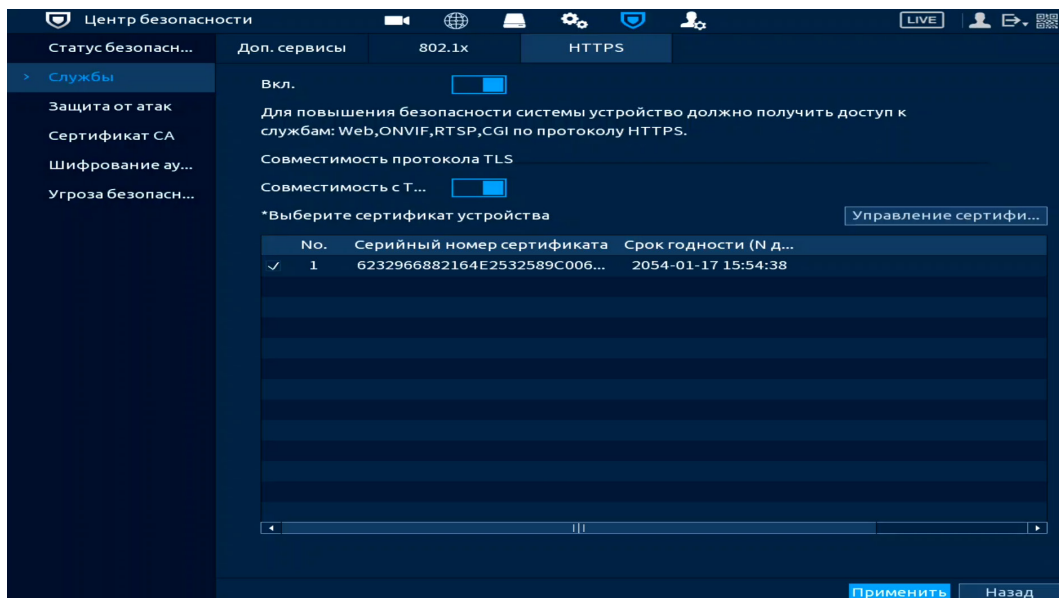

Рисунок 15.6 – Настройка

15.3 ПОДРАЗДЕЛ «ЗАЩИТА ОТ АТАК»

15.3.1 Пункт «Сетевой экран»

Добавьте IP-адрес, MAC-адрес или диапазон IP в выбранный список для блокировки или для разрешения доступа к устройству по сети.

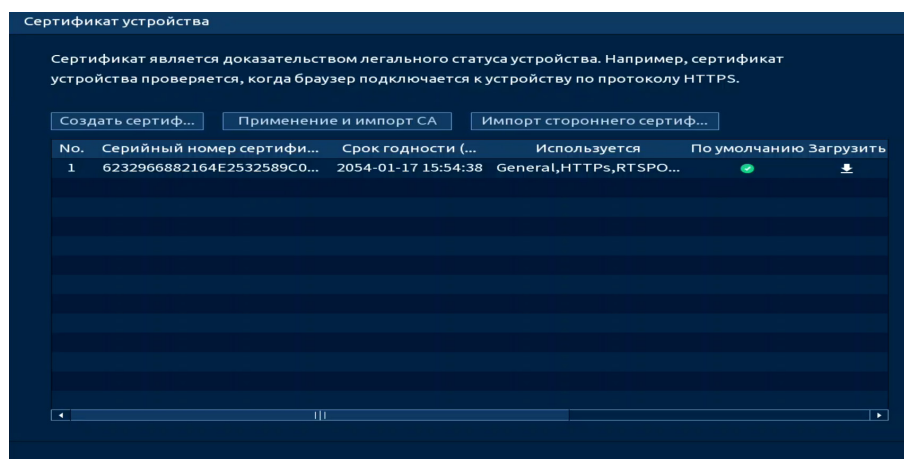

Рисунок 15.7 – Сетевой экран

1. Включите функцию и выберите список доступа (Рисунок 15.8).
Для данного устройства доступны следующие варианты:

- Белый список – сетевой доступ разрешен;
- Черный список – сетевой доступ запрещен.

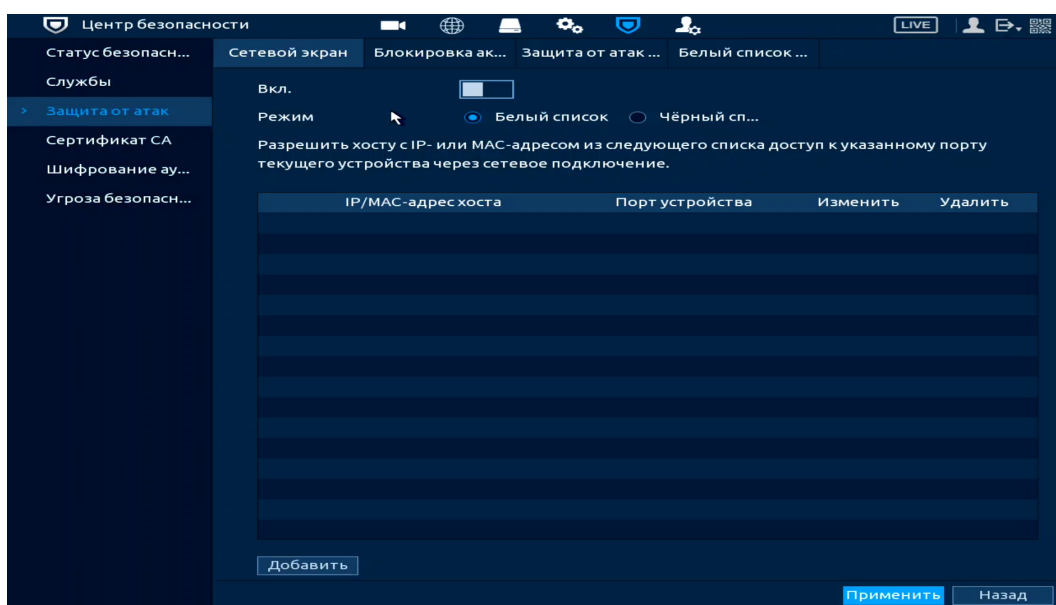

Рисунок 15.8 – Добавить

2. Нажмите кнопку «Добавить», выберите из выпадающего списка способ добавления (Рисунок 15.8). Доступны три способа добавления в список:

– Добавление при введении IP-адреса устройства. Дополнительно вводится диапазон доступных сетевых портов для введённого IP-адреса;

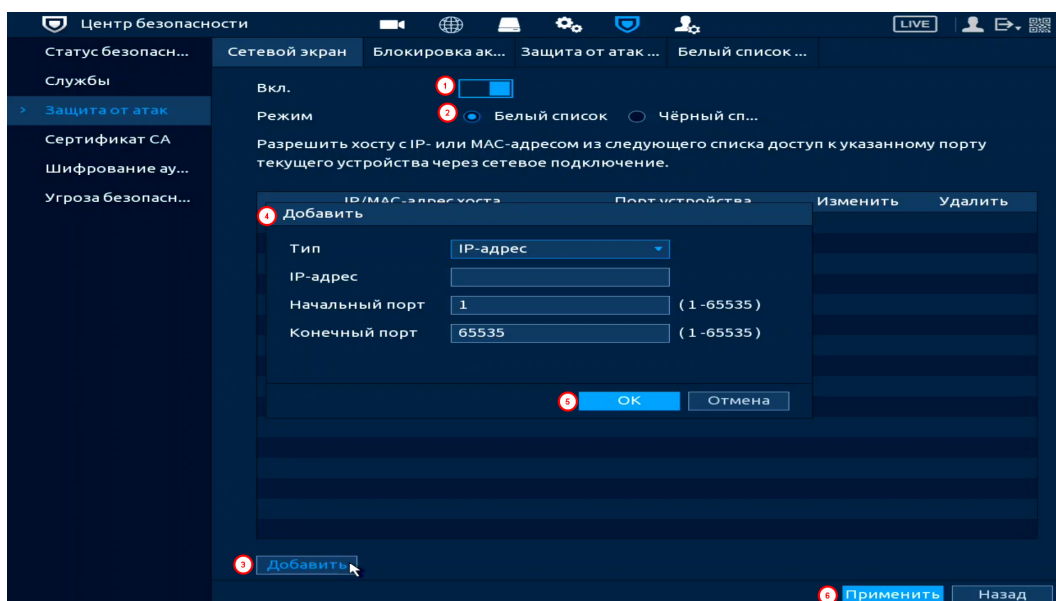

Рисунок 15.9 – Добавить IP адрес

– Добавление диапазона IP-адресов в список. Дополнительно вводится диапазон доступных сетевых портов для введённого диапазона IP-адресов;

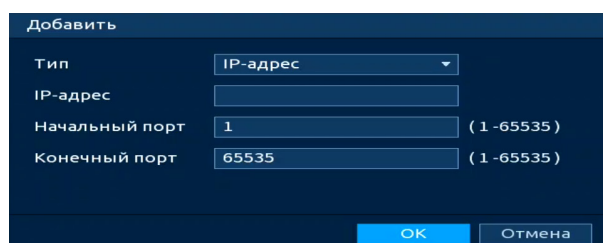

Рисунок 15.10 – Добавить IP подсеть

– Добавление при введении MAC-адреса.

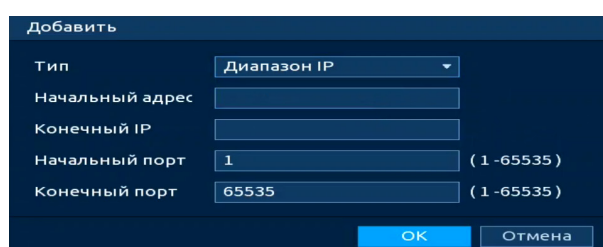

Рисунок 15.11 – Добавить MAC-адрес

15.3.2 Пункт «Блокировка аккаунта»

Перейдите «Главное меню => Центр безопасности => Защита от атак => Блокировка аккаунта» и установите пороговое значение для блокировки учётной записи (Рисунок 15.12). Значение определяется количеством неудачных попыток ввода, как только количество попыток превышает пороговое значение, учётная запись блокируется на введённое время блокировки.

📖 К защищаемым службам и функциям относятся: веб-интерфейс, доступ по ONVIF, SNMP, SDK, и пр.

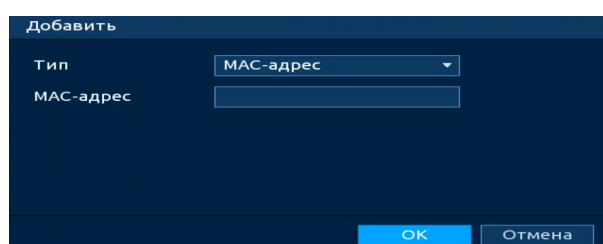
Для включения оповещения о попытке несанкционированного входа перейдите в пункт меню (Пункт «Несанкционированный вход»).



Рисунок 15.12 – Блокировка учётной записи

15.3.3 Пункт «Защита от атак DoS»

Выберите «SYN атаки (Защита от атак с переполнением SYN)» или «ICMP атаки (Защита от атак с переполнением ICMP)» для защиты устройства от DoS атак.

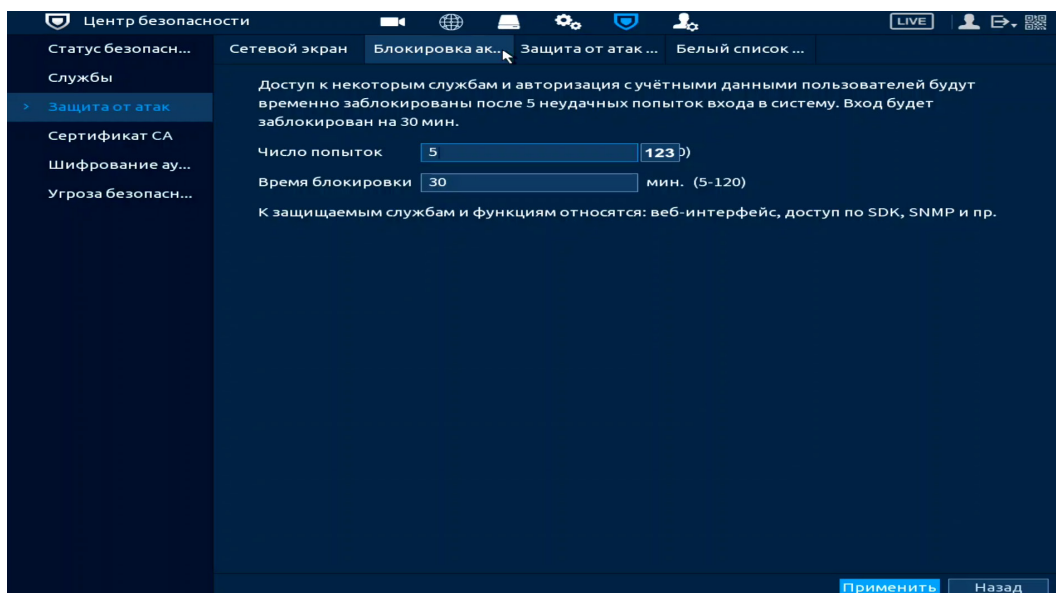

Рисунок 15.13 – Включение защиты от DoS атак

15.3.4 Пункт «Синхронизация времени – белый список»

Видеорегистратор поддерживает функцию добавления «белого» списка NTP-серверов. Устройство будет использовать только сохранённые NTP-сервера для синхронизации времени. Функция используется для обеспечения точности времени на устройстве.

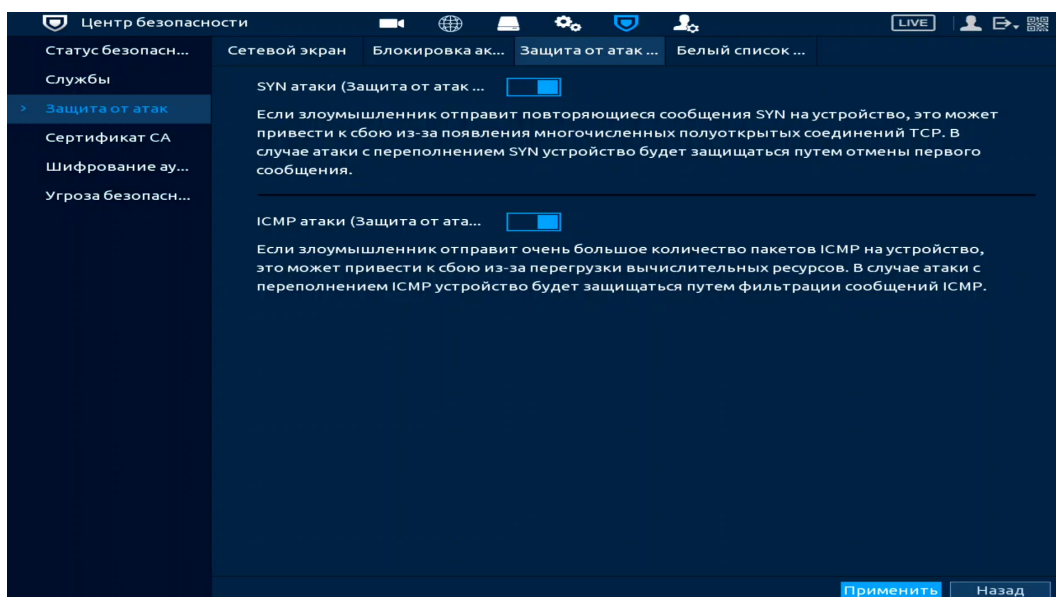

Рисунок 15.14 – Белый список NTP-серверов

15.4 ПОДРАЗДЕЛ «СЕРТИФИКАТ СА»

15.4.1 Пункт «Сертификат устройства»

Перейдите «Главное меню => Центр безопасности => Сертификат СА => Сертификат устройства» для создания сертификата или для импорта стороннего сертификата на устройство.

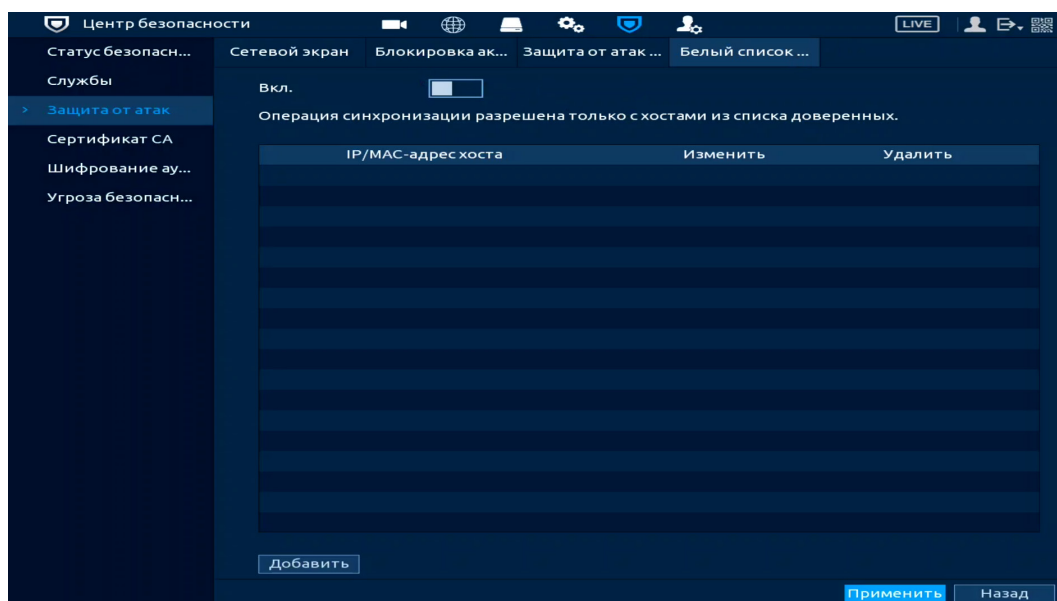
Следуйте инструкциям на экране для создания или импорта стороннего сертификата.



Рисунок 15.15 – Сертификат устройства

Кнопка «Создать сертификат» – служит для создания самоподписанного сертификата. Сертификат может быть использован, например, при подключении по HTTPS.

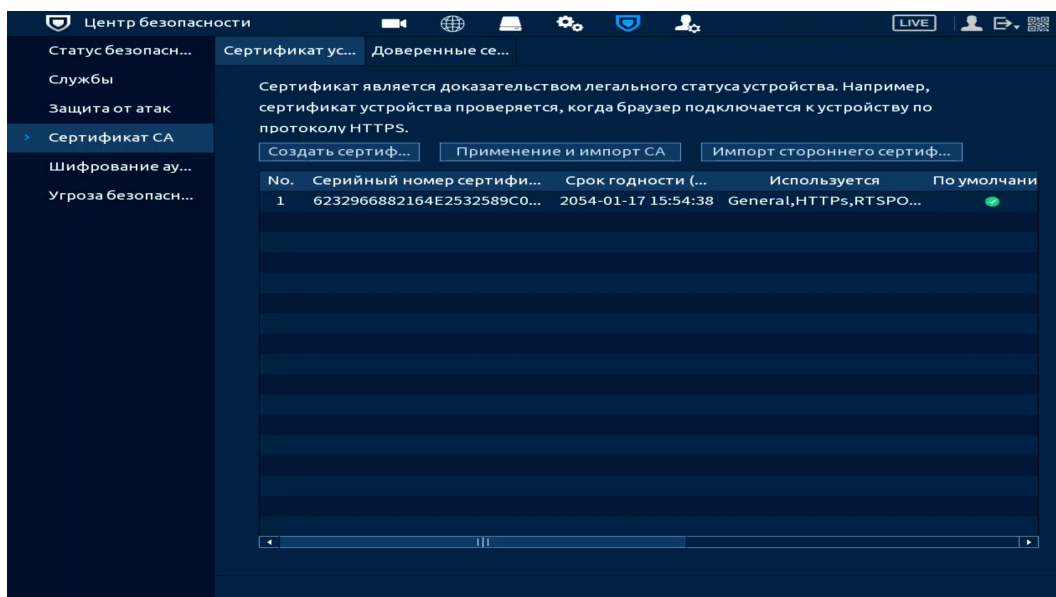

Рисунок 15.16 – Создание самоподписанного сертификата

Кнопка «Применение и импорт CA» – служит для создания и импорта доверенного сертификата путем создания запроса для отправки в центр сертификации и импорта возвращенного из центра сертификации сертификата.



Рисунок 15.17 – Создание и импорт доверенного сертификата

Кнопка «Применение и импорт СА» – служит для импорта готового сертификата выпущенного любым способом без помощи видеорегистратора.

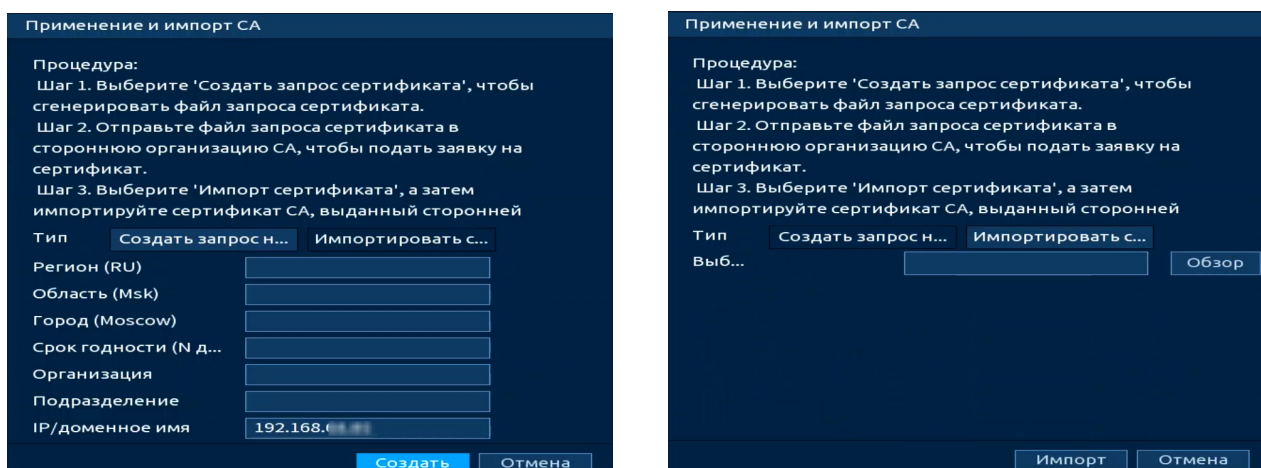

Рисунок 15.18 – Импорт стороннего сертификата

15.4.2 Пункт «Доверенные сертификаты СА»

Перейдите «Главное меню => Центр безопасности => Сертификат СА => Доверенные сертификаты СА» для импорта доверенного сертификата на устройство. Далее сертификат будет использован при настройке 802.1х.

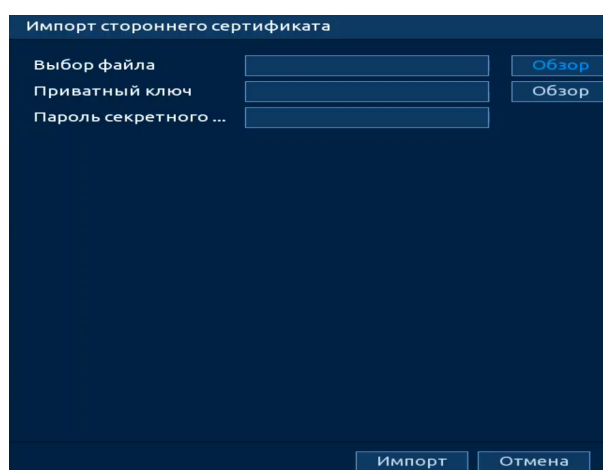

Рисунок 15.19 – Установка доверенного сертификата

15.5 ПОДРАЗДЕЛ «ШИФРОВАНИЕ АУДИО/ВИДЕО»

15.5.1 Пункт «Шифр. аудио/видео потока»

Функция используется для защиты аудио и видео потоков от несанкционированного доступа или изменения. Выберите способ шифрования аудио и видео потока. Доступен выбор из двух вариантов:

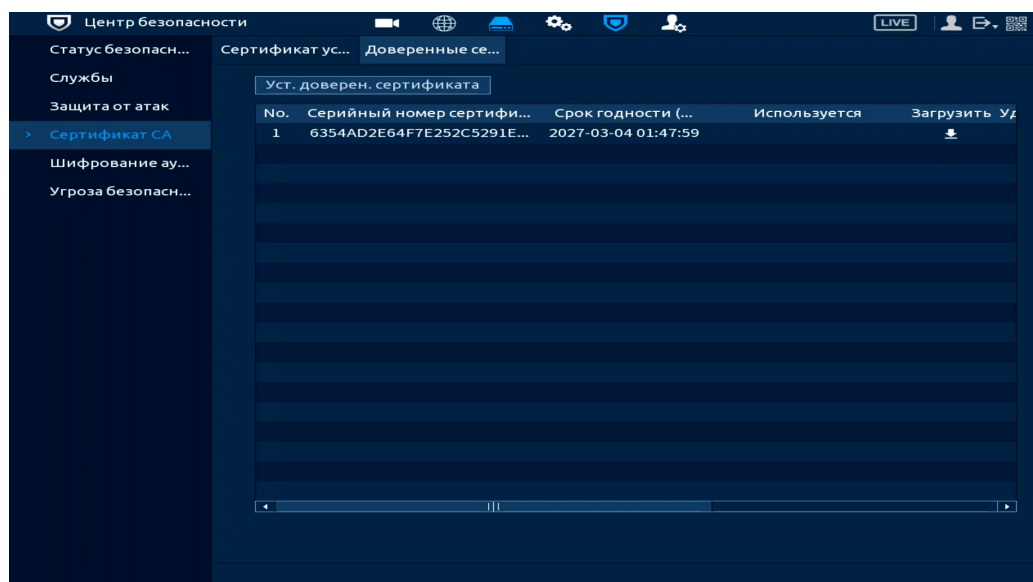
1. «Протокол конфид. обмена» – шифрование исходящего потока происходит с помощью закрытого протокола.

2. «RTSP через TLS» – шифрование происходит с помощью загруженного TLS сертификата.



Рисунок 15.20 – Интерфейс шифрования аудио/видео

Таблица 15.2 – Шифрования аудио/видео

Тип	Функция	
Протокол конфид. обмена	Включить	Включение шифрования потоковых фреймов с использованием закрытого протокола. При отключении службы, может возникнуть угроза безопасности.
	Тип шифрования	Параметр по умолчанию.
	Период обновления секретного ключа	Период обновления секретного ключа. Значение по умолчанию 12 часов, доступный диапазон от 0 до 720 часов, при 0 обновление ключа происходить не будет.
RTSP через TLS	Включить	Включение шифрования RTSP с помощью TLS. При отключении службы, может возникнуть угроза безопасности.
	Выберите сертификат устройства	Выбор сертификата из списка.
	Управление сертификатами	При нажатии кнопки появится окно для импорта сертификата TLS.

15.6 ПОДРАЗДЕЛ «УГРОЗА БЕЗОПАСНОСТИ»

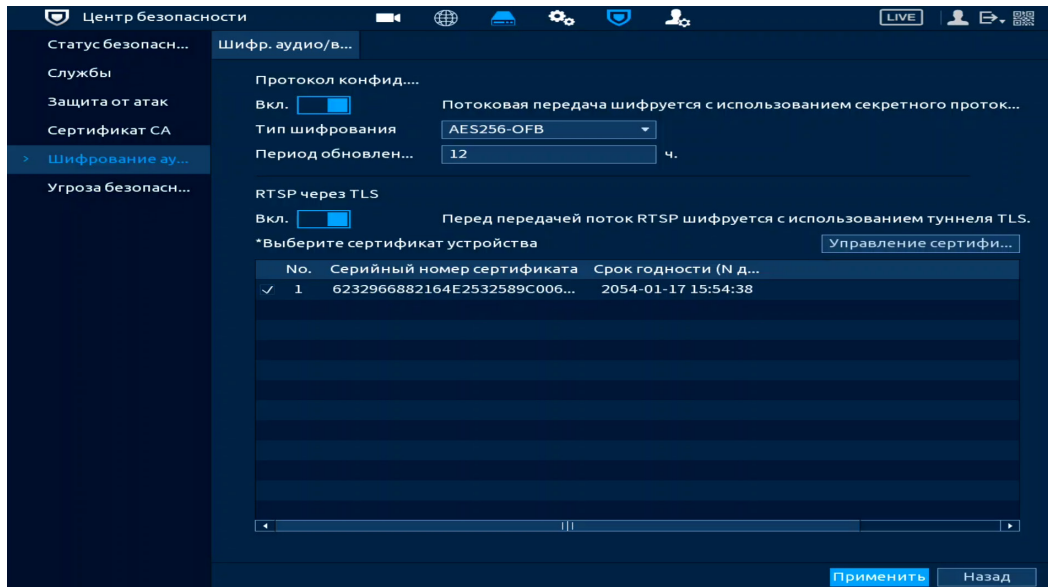
15.6.1 Пункт «Оповещение центра безопасности»

Перейдите «Главное меню => Центр безопасности => Угроза безопасности => Оповещение центра безопасности» для включения оповещений по срабатыванию событий центра безопасности.





Рисунок 15.21 – Оповещение после сбоя системы безопасности

1. Включите событие. При нажатии значка  будет показан список событий.

2. Выберите тип оповещения:

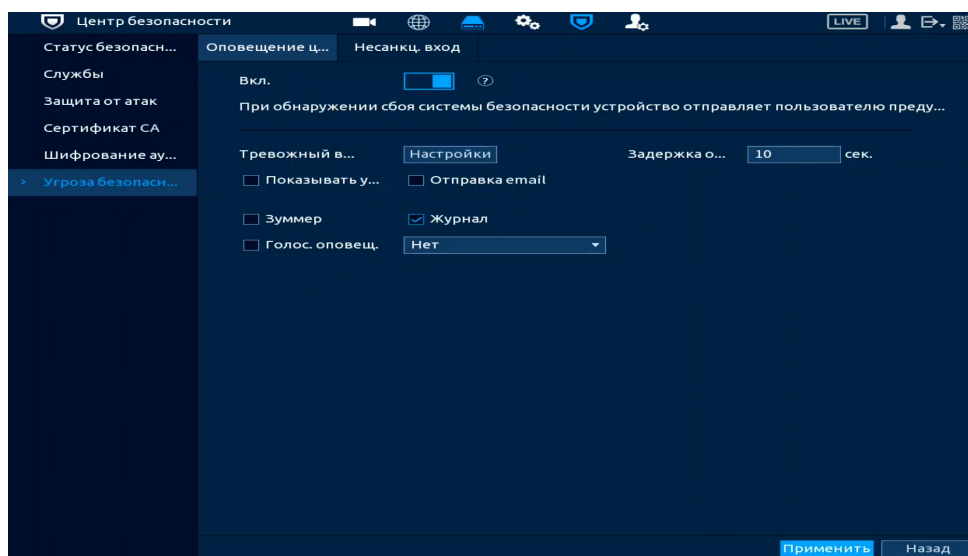
- Тревожный выход – Установите тревожный выход активации тревоги;
- Задержка отключения тревоги – Установите время для задержки после срабатывания тревожного выхода. Доступный диапазон от 10 с до 300 с;

- Показывать уведомления – Всплывающее окно оповещения;

- Отправка email – Отправка уведомления о тревоге на электронную почту. Для настройки/изменения перейдите «Главное меню => Сеть => Эл.почта»;

- Зуммер – Звуковое оповещение;

- Журнал – Информация об событие будет отображаться «Главное меню => Тревога => Журнал»;

– Голос. оповещ. – Для правильной работы оповещения к аудиовыходу видеорегистратора подключите периферийное устройство (колонки) и выберите файл оповещения. Если не был загружен файл оповещения, перейдите «Главное меню => Голосовое оповещение => Управление файлами» и добавьте файл оповещения.

3. Сохраните настройку.

15.6.2 Пункт «Несанкционированный вход»

Перейдите «Главное меню => Центр безопасности => Угроза безопасности => Несанкц.вход» для включения оповещения при несанкционированном доступе.



Рисунок 15.22 – Оповещение при несанкционированном доступе

1. Включите событие.

2. Выберите тип оповещения:

– Тревожный выход – Установите тревожный выход активации тревоги;

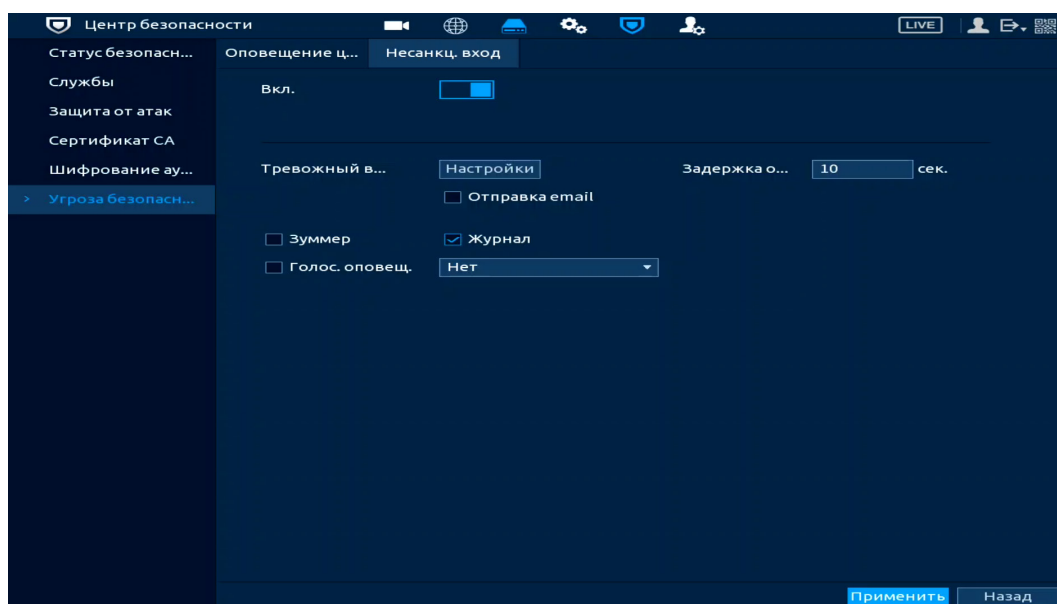
– Задержка отключения тревоги – Установите время для задержки после срабатывания тревожного выхода. Доступный диапазон от 10 с до 300 с;

– Отправка email – Отправка уведомления о тревоге на электронную почту. Для настройки/изменения перейдите «Главное меню => Сеть => Эл.почта»;

– Зуммер – Звуковое оповещение;

– Голос. оповещ. – Для правильной работы оповещения к аудиовыходу видеорегистратора подключите периферийное устройство (колонки) и выберите файл оповещения. Если не был загружен файл оповещения, перейдите «Главное меню => Голосовое оповещение => Управление файлами» и добавьте файл оповещения;

– Журнал – Информация об событие будет отображаться «Главное меню => Тревога => Журнал».

3. Сохраните настройку.

16 НАСТРОЙКИ УЧЁТНОЙ ЗАПИСИ И БЕЗОПАСНОСТИ. РАЗДЕЛ ГЛАВНОГО МЕНЮ УПРАВЛЕНИЯ «АДМ. ПОЛЬЗОВАТЕЛЕЙ»

16.1 ПОДРАЗДЕЛ «ПОЛЬЗОВАТЕЛЬ»

На рисунке ниже (Рисунок 16.1) показан интерфейс управления системными параметрами учётной записи пользователя.



Рисунок 16.1 – Интерфейс просмотра учётной записи

По умолчанию в системе представлены два пользователя: admin (администратор) и скрытый пользователь default (по умолчанию).

Скрытый пользователь default является внутренним для системы, и удалить его невозможно. Если в системе нет зарегистрированного пользователя, происходит автоматическая регистрация скрытого пользователя default. Вы можете задать или запретить для этого пользователя некоторые права, такие, например, как право просмотра каналов в реальном времени. Однако вы можете запретить отображение всех каналов или разрешить отображение только некоторых из них.

**ВНИМАНИЕ!**

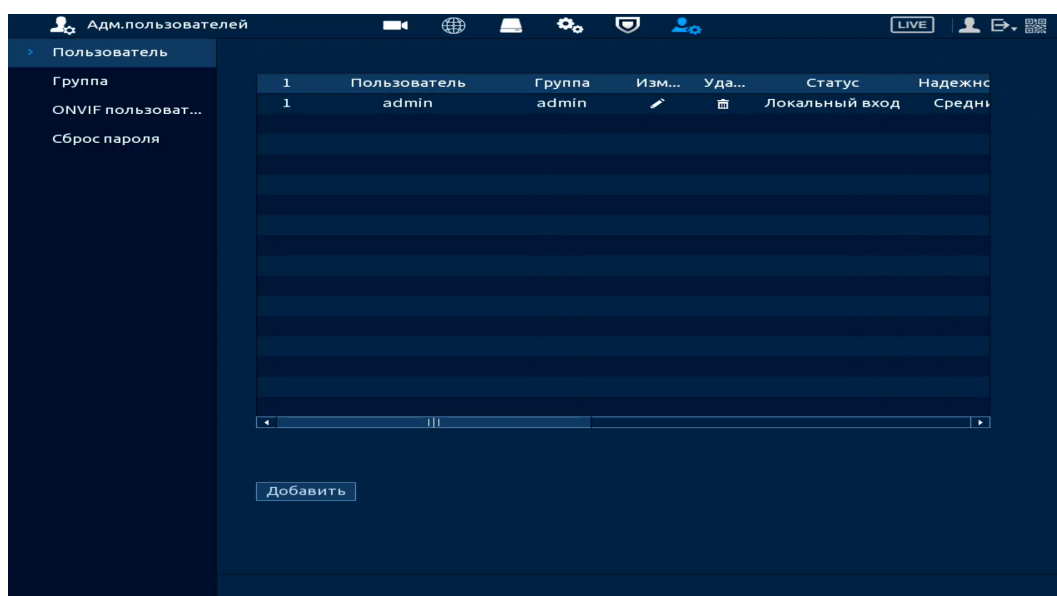
Права пользователя не могут превышать заданных прав группы.

Для добавления нового пользователя:

1. На представленном интерфейсе (Рисунок 16.2) нажмите кнопку «Добавить».



Рисунок 16.2 – Интерфейс добавления нового пользователя учётной записи

2. В появившемся окне (Рисунок 16.2) введите имя пользователя и пароль.

📖 Имя учётной записи пользователя может содержать до 31 символа;

📖 Пароль учётной записи должен состоять от 8 до 32 символов.

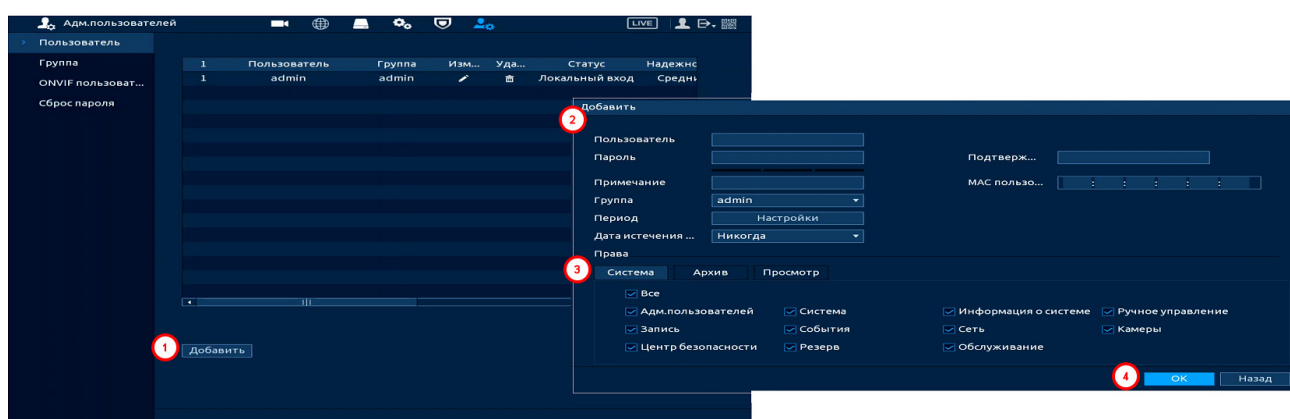
Содержать: буквы верхнего и нижнего регистра, цифры и спецсимволы (Спецсимволы: «'», «“», «;», «:», «&» – недопустимы);

📖 Пользователь с правами администратора может изменять пароль другого пользователя. По умолчанию количество пользователей равно 64, количество групп равно 20.

3. Выберите из выпадающего списка группу.

4. В целях обеспечения безопасности, для учётной записи оператора рекомендуется устанавливать права пользователя только на просмотр видео в реальном времени и воспроизведение архива.



ПРИМЕЧАНИЕ!

Во время настройки прав пользователя он не должен быть авторизован на устройстве.

Права пользователя «Архив» – снимите с канала для блокировки просмотра пользователем архива с канала. При снятии доступа канал будет отсутствовать в списке.



Рисунок 16.3 – Снят доступ для просмотра архива пользователем (каналы D1 и D2)

Права пользователя «Просмотр» – снимите доступ для блокировки просмотра видеопотока пользователем. При снятии доступа канал присутствует в общем списке, но отображение видеопотока заблокировано.



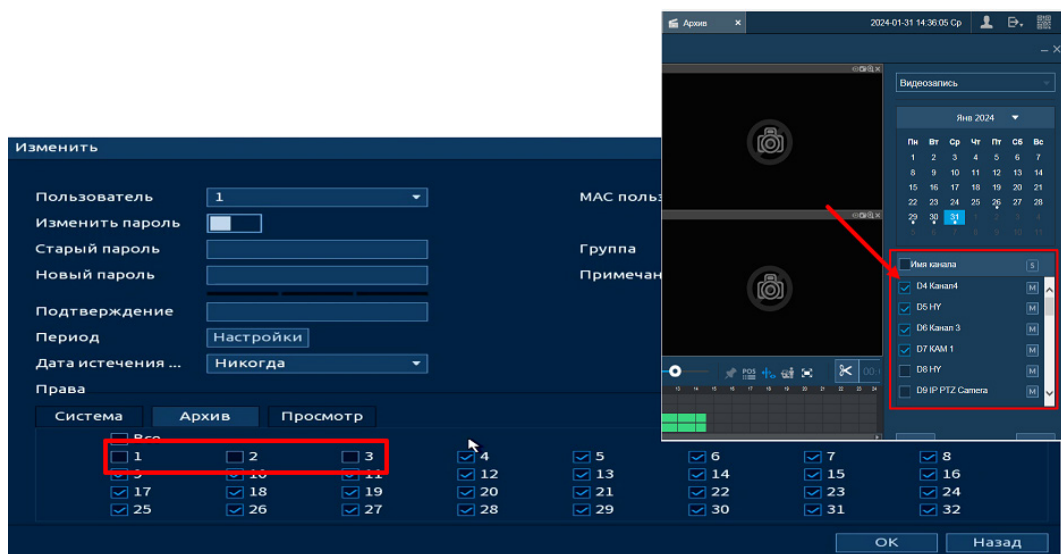

Рисунок 16.4 – Снят доступ для просмотра видеопотока пользователем (каналы D1 и D2)

Установите доступные права пользователя в разделе «Система»:

– Адм. пользователей – после снятия доступа пользователю доступен только просмотр своей учётной записи;

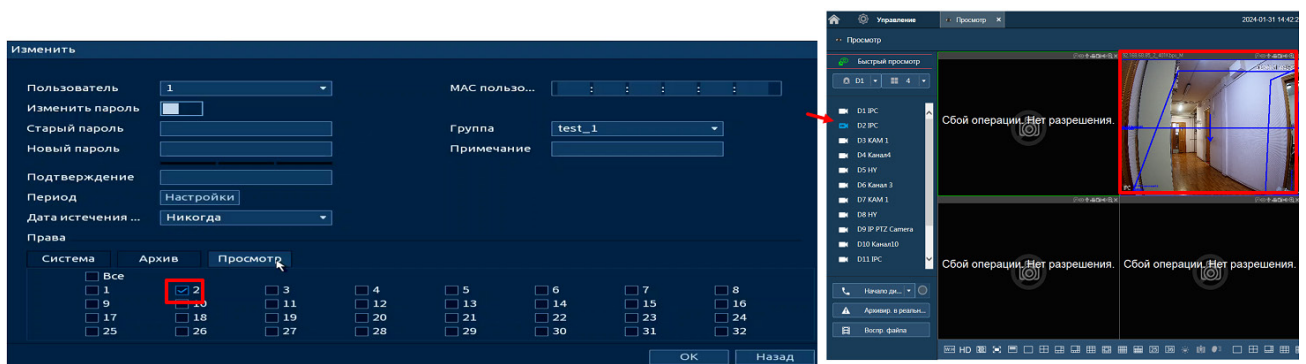
 При наличии доступа, пользователь может добавить нового пользователя и вносить изменения в созданную учётную запись, но вносить исправления в существующую учётную запись не может;

– Запись – доступ к настройкам архивирования записи на HDD и расписанию записи;

– Центр безопасности – доступ к правам безопасности;

– Система – доступ к настройкам языка, даты и времени, дисплея, голосового оповещения и подключения через RS-232;

– События – доступ к настройкам видеоаналитики и событий на доступных камерах, дополнительно доступен просмотр архив по срабатыванию УДД;

– Резерв – доступ к архивированию видео с доступных камер на переносной носитель;

– Информация о системе – доступ к просмотру системной информации и журнала событий;

– Сеть – доступ к сетевым настройкам видеорегистратора;

– Обслуживание – доступ к обновлению видеорегистратора, к сбросу на параметры «По умолчанию», доступ к импорту/экспорту отчёта о состоянии и автоперезагрузке;

– Ручное управление – доступ к настройкам параметров записи (запись по расписанию/постоянная);

– Камера – при наличии доступа пользователю доступен раздел «Настройка камер». Настроить изображение на каналах, у которых снят доступ невозможно.

5. Нажмите кнопку «Настройки» в строке «Период» для настройки расписания доступа (Рисунок 16.4).

16.2 ПОДРАЗДЕЛ «ГРУППА»

На интерфейсе представлены параметры управления группами пользователей.



Рисунок 16.5 – Интерфейс добавления группы учётной записи

1. Нажмите на интерфейсе просмотра (Рисунок 16.5) кнопку «Добавить».

2. В появившемся окне (Рисунок 16.6) введите имя группы и примечание.

 Имя учётной записи группы может содержать до 31 символа.

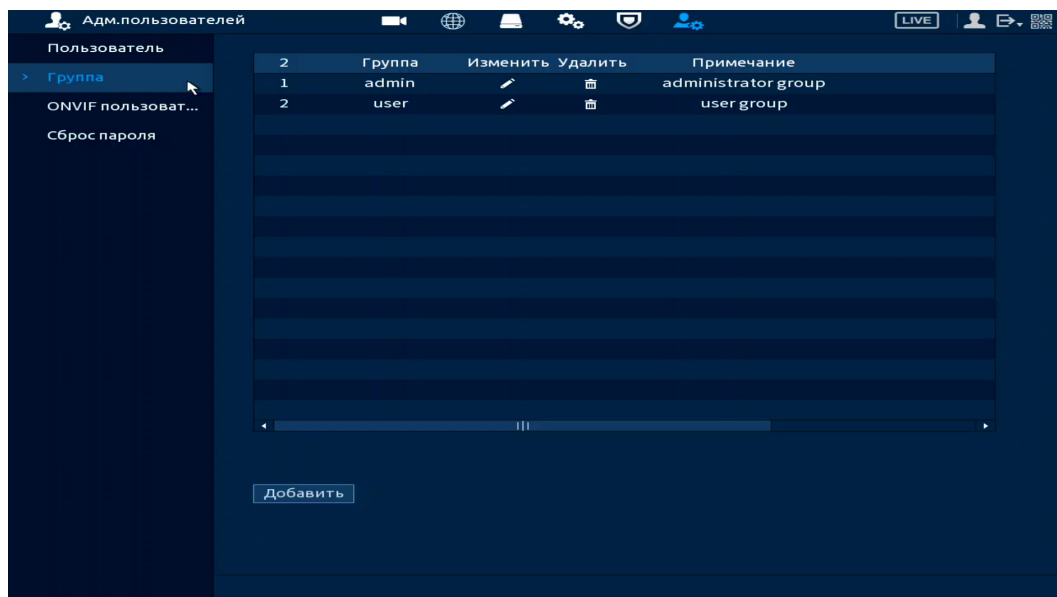
3. В целях обеспечения безопасности, для учётной записи оператора рекомендуется устанавливать права доступа только на просмотр видео в реальном времени и воспроизведение архива. Подробнее о правах доступа смотрите в разделе «Подраздел «Пользователь»».

4. После сохранения параметров добавления в появившемся окне отобразится новая группа.



Рисунок 16.6 – Добавление новой группы

16.3 ПОДРАЗДЕЛ «ONVIF ПОЛЬЗОВАТЕЛЬ»

После подключения камеры стороннего производителя к видеорегистратору через пользователя ONVIF, используйте подтвержденную учётную запись для подключения к видеорегистратору. Интерфейс просмотра показан на рисунке ниже (Рисунок 16.7), на нем доступны функции добавления, удаления и изменения данных пользователя. Пользователь ONVIF по умолчанию – admin. Он создается после инициации видеорегистратора. Для некоторых серий продуктов пароль пользователя ONVIF изменяется при инициализации пароля.

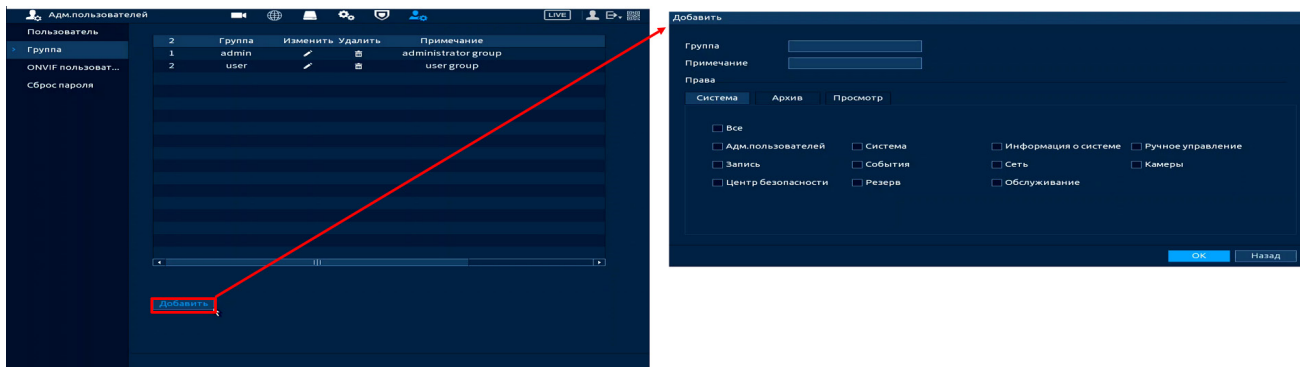

Рисунок 16.7 – Интерфейс просмотра учётной записи ONVIF пользователя

1. Для добавления нажмите кнопку «Добавить» и в появившемся окне заполните данные.



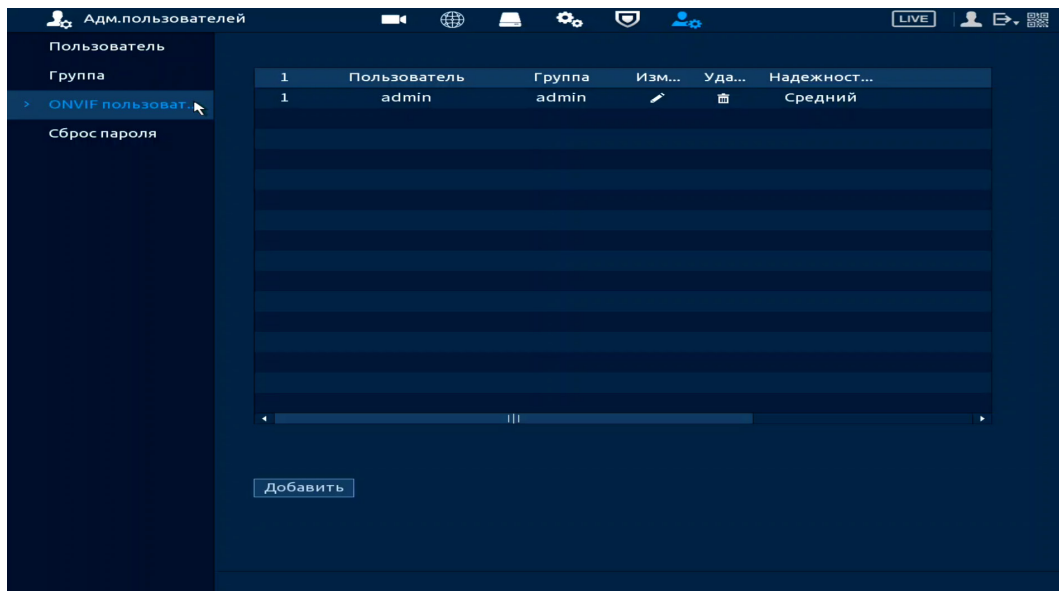

Рисунок 16.8 – Поле для заполнения данных нового пользователя в учётной ONVIF

2. Для внесения изменений в данные для существующего пользователя нажмите кнопку  в столбце «Изменить» (в появившемся окне можно изменить пароль, группу пользователя).



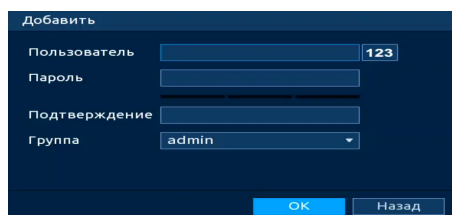

Рисунок 16.9 – Поле изменения данных для пользователя в учётной записи ONVIF

3. Для удаления пользователя из учётной записи ONVIF нажмите кнопку  в столбце интерфейса «Удалить».

16.4 ПОДРАЗДЕЛ «СБРОС ПАРОЛЯ»

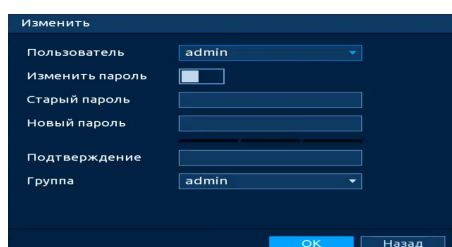
Доступны два способа восстановления пароля «Сброс пароля по email (QR код)» и «Вопрос безопасности (Секретный вопрос)».

1. Включите выбранную функцию.
2. Введите email для восстановления пароля.
3. Установите секретный вопрос и введите ответ на него для дополнительного варианта восстановления пароля при локальном входе в систему.
4. Сохраните настройку.



Рисунок 16.10 – Сброс пароля по email (QR код)

The screenshot shows the 'Восстановление по секретным вопросам' (Recovery by secret questions) interface. The title is 'Восстановление по секретным вопросам'. Below the title, there is a subtitle: 'Восстановление по секретным вопросам' and a description: 'Пароль администратора можно восстановить после ответа на секретные вопросы.' (The administrator password can be restored after answering secret questions.)

The form contains three question-answer pairs:

- Вопрос 1**: 'Ваша любимая детская книга' (Your favorite children's book). The answer field is empty.
- Вопрос 2**: 'Имя Вашего первого начальника' (Name of your first boss). The answer field is empty.
- Вопрос 3**: 'Ваш любимый фрукт' (Your favorite fruit). The answer field is empty.

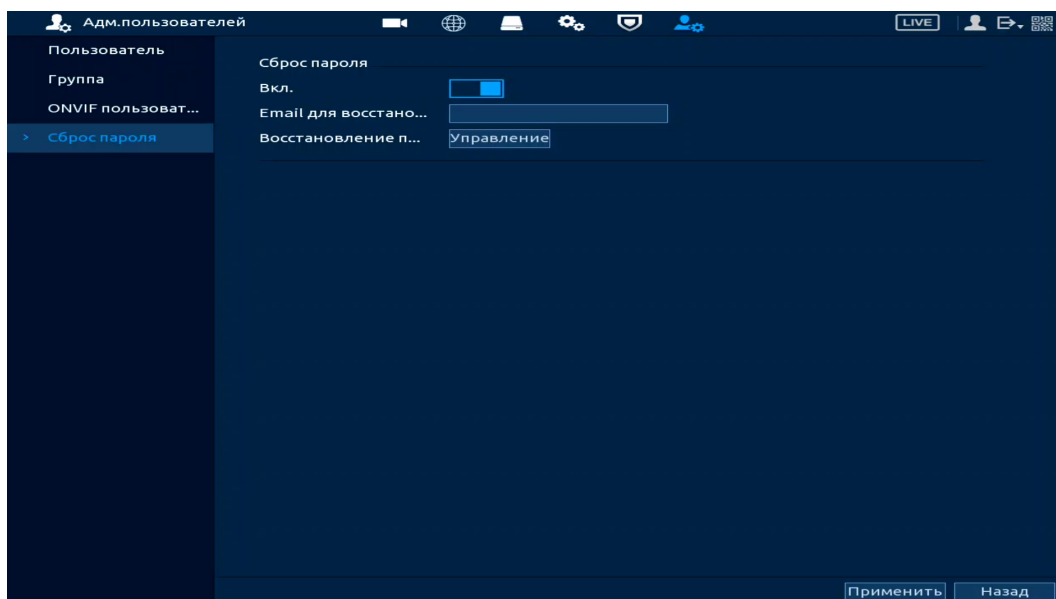
At the bottom right, there are two buttons: 'ОК' (OK) and 'Отмена' (Cancel).

Рисунок 16.11 – Восстановление по секретным вопросам

17 ПРОСМОТР АРХИВА. РАЗДЕЛ ГЛАВНОГО МЕНЮ «АРХИВ»

Основным способом просмотра архива на устройстве является интерфейс просмотра «Архив». Для просмотра перейдите «Главное меню => Архив».



Рисунок 17.1 – Меню просмотра «Архив»

Дополнительно перейти в меню просмотра можно:

1. Через контекстное меню устройства (Рисунок 17.2).

Для этого перейдите в контекстное меню и нажмите «Быстрый поиск».

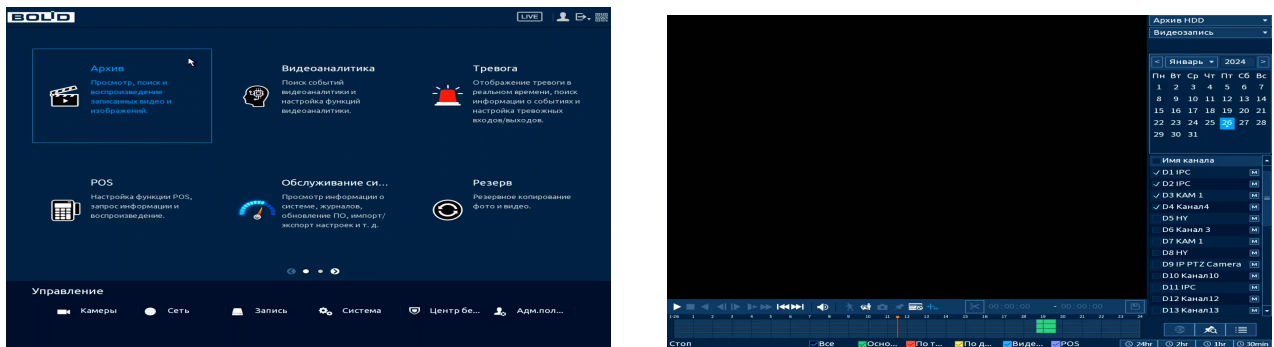



Рисунок 17.2 – Меню просмотра «Архив»

2. В режиме просмотра через панель навигации (Рисунок 17.3).

Для этого в режиме просмотра нажмите левую клавишу мыши, далее на панели навигации нажмите кнопку .

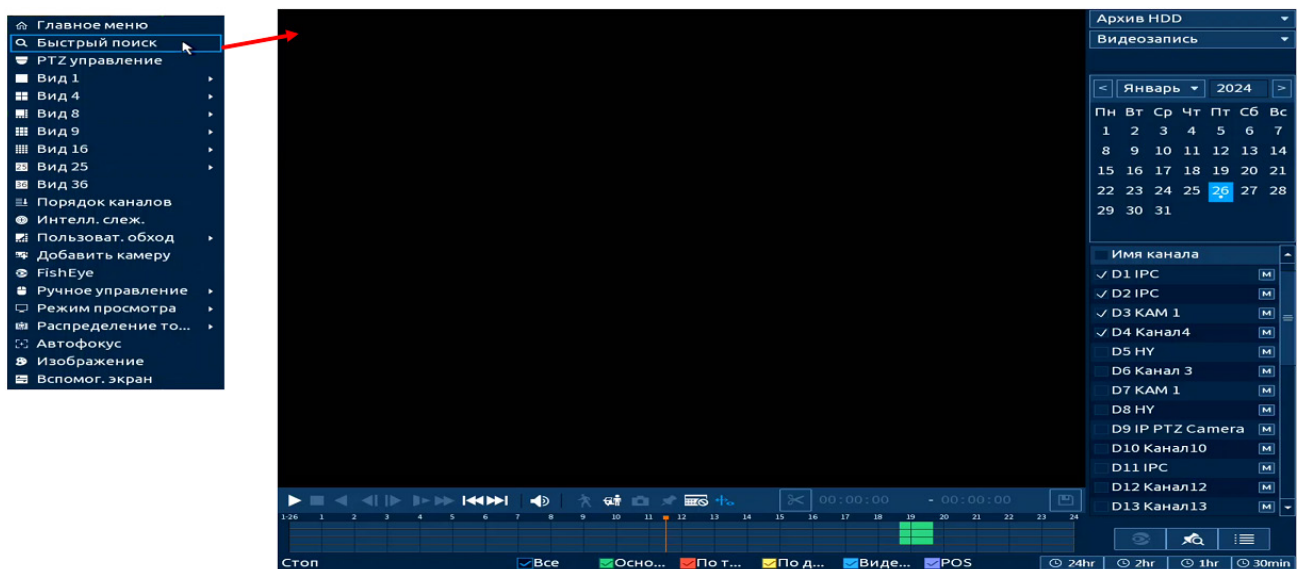

Рисунок 17.3 – Меню просмотра «Архив»

17.1 ПРОСМОТР АРХИВА

Интерфейс просмотра архивированного видеопотока и изображений (видеокадра) по настроенным детектируемым событиям показан на рисунке ниже (см. Рисунок 17.4).

Тип поиска Календарь Каналы воспроизведения

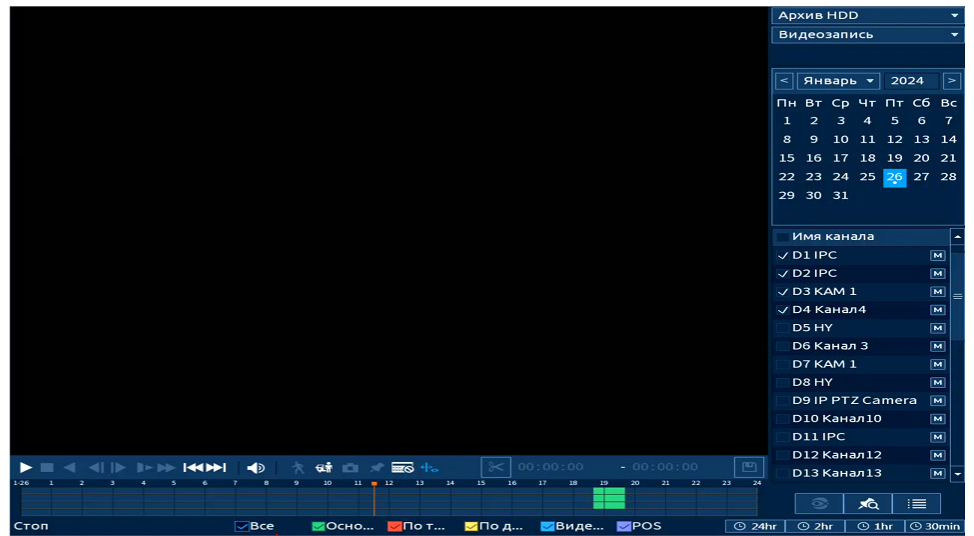
Экран просмотра

Воспроизведение видео

Шкала времени

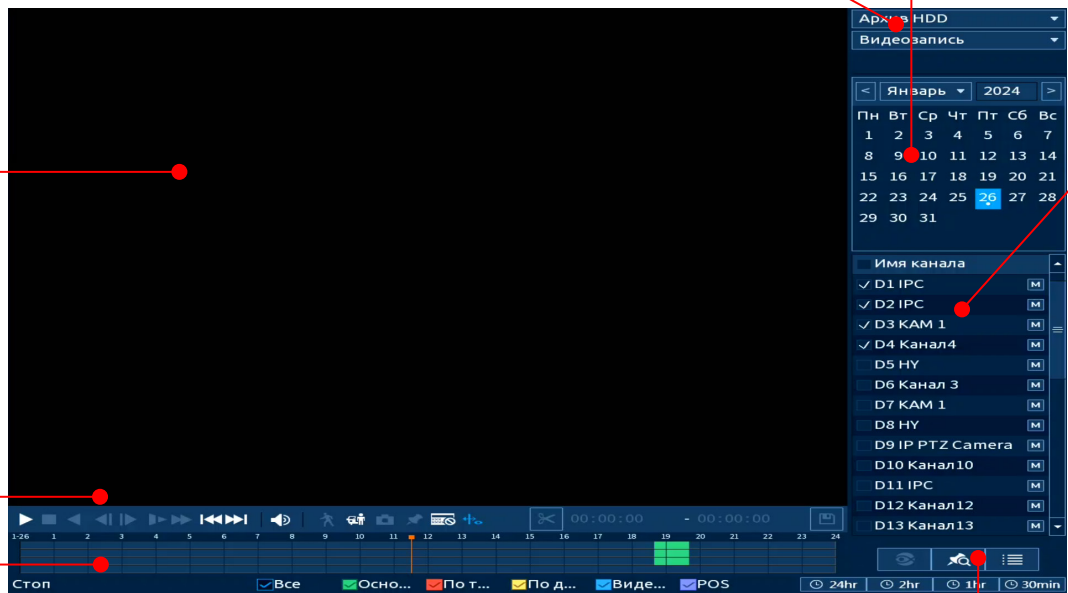

Панель инструментов

Рисунок 17.4 – Просмотр архива

1. Для просмотра собранного архивированного видеопотока выберите из списка канал(лы) воспроизведения.

2. Выберите на нижней части шкалы времени событие, по которому вы хотите посмотреть запись (на календаре будут отмечаться дни, имеющие запись по событию).



Рисунок 17.5 – Шкала времени

Значения и параметры шкалы времени даны в таблице ниже (Таблица 17.1).

Таблица 17.1 – Типы и функции параметров шкалы времени

Тип	Функции
Тип записи	Пост... – постоянная запись.
	По т... – запись по тревожному событию.
	По д... – запись при обнаружении движения.
	Виде... – запись после срабатывания видеоаналитики.
	POS – запись при работе POS.
Масштаб шкалы времени	24hr – отображение записей в течение последних двадцати четырёх часов.
	2hr – отображение записей в течение последних двух часов.
	1hr – отображение записей в течение последнего часа.
	30min – Отображение записей в течение последних тридцати минут.

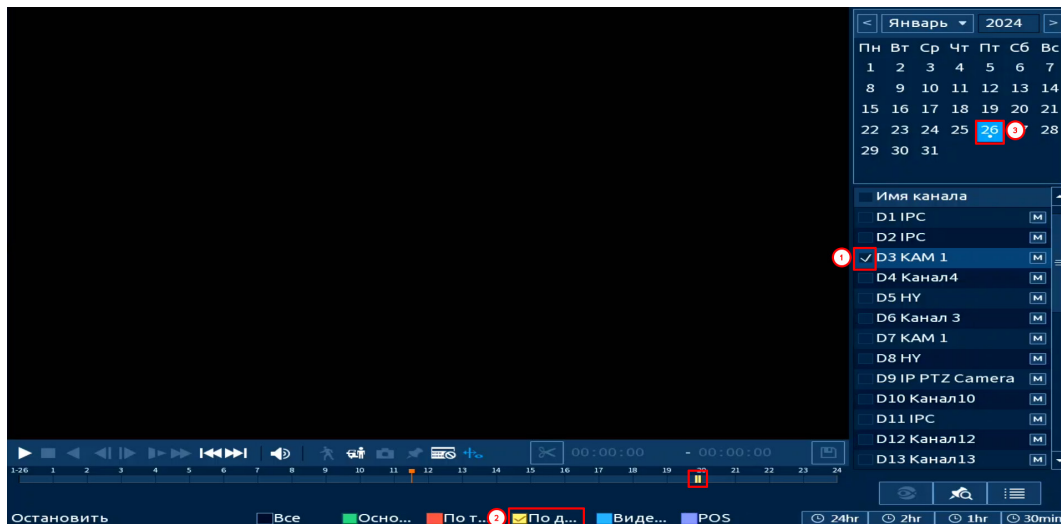
3. Далее установите на календаре день, за который необходимо проанализировать архив видеозаписей (дни, содержащие запись по выбранному событию будут выделены точкой (Рисунок 17.5)).

4. В верхней части шкалы времени появится запись по событию (например, как на предыдущем рисунке (см. Рисунок 17.5)), нажмите для вывода на экран просмотра запись.

 Если при однооконном просмотре нужно увеличить некую область для более детального просмотра, нажмите левую клавишу мыши и выделите область. Для возвращения к стандартному просмотру нажмите правую клавишу мыши.

5. Для работы с видео используйте панель воспроизведения.











Рисунок 17.6 – Панель управления воспроизведением

Названия и функции кнопок управления воспроизведением (Таблица 17.2).

Таблица 17.2 – Названия и функции кнопок управления воспроизведением

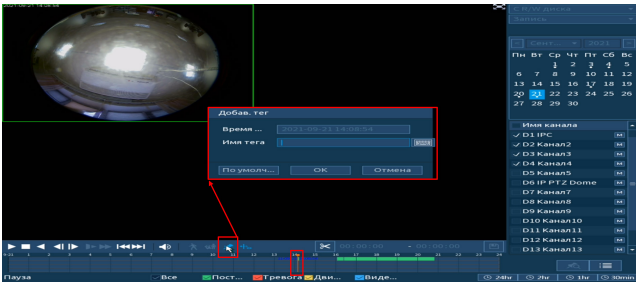
Кнопка		Функция
	Воспроизведение/ Пауза	Воспроизведение видеозаписи/пауза.
	Стоп	Кнопка остановки воспроизведения.
	Обратное воспроизведение	Перемотка назад в режиме воспроизведения.
	Переключение между кадрами	Кнопки переключения между кадрами.
	Медленно	Кнопка уменьшения скорости воспроизведения: 1/2, 1/4, 1/8, 1/16.
	Быстро	Кнопка увеличения скорости воспроизведения в двукратном ускорении, четырёхкратном ускорении и т.д.
	Предыдущий день/ Следующий день	Переключение между днями.
	Громкость	Кнопка включения/выключения звука. Всплывающая шкала управления громкостью звука при помощи ползунка.

Кнопка		Функция
	SMART поиск (Поиск)	Поиск движения в заданной зоне. Для просмотра полной информации перейдите в пункт меню «SMART поиск».
	Цель (Классификация объектов)	Интеллектуальное обнаружение движения человека или транспортного средства. Классификация настраивается отдельно, перейдите «Главное меню => Видеоаналитика => Параметры => Классификация объекта». Поиск возможен только по архиву.
	Снимок	Создание моментального снимка и сохранение его на носитель.
	Правила видеоаналитики	Просмотр архива с отображением видеоаналитики.
	Добавить метку	<p>Выберите канал записи, на шкале времени установите начало метки и нажмите . В появившемся окне введите имя метки и сохраните ее.</p>  <p>Для просмотра списка сохранённых меток (тегов):</p> <ol style="list-style-type: none"> 1 Остановите запись. 2 Выберите канал. 3 Нажмите кнопку , созданные метки будут отображены в списке.
	Информация о POS	Перейдите в одноканальный режим и нажмите кнопку для вывода POS информации.

17.1.1 SMART поиск



ВНИМАНИЕ!

Для работы данной функции на камерах должен быть активирован детектор движения, для поиска по параметру обнаружения движения. Камеры должны быть настроены на постоянную запись (если эти условия не будут выполнены, то данная функция работать не будет). Система не поддерживает обнаружение движения в полноэкранном режиме. В то время, когда активирован SMART поиск на каком-либо канале, воспроизведение остальных каналов прекращается.

В режиме просмотра для упрощения поиска нужного момента при постоянной записи предусмотрена функция «SMART поиск».

1. Для активации выберите один из каналов воспроизведения и перейдите в одноканальный режим просмотра.
2. Включите воспроизведение записи.
3. Нажмите кнопку



Рисунок 17.7– Настройка

4. С помощью левой клавиши мыши выделите зону «SMART поиска» (Рисунок 17.8).

5. Нажмите кнопку , система выполнит интеллектуальный поиск и начнет воспроизведение найденных видеозаписей, где присутствует движение.

6. Для остановки воспроизведения повторно нажмите кнопку

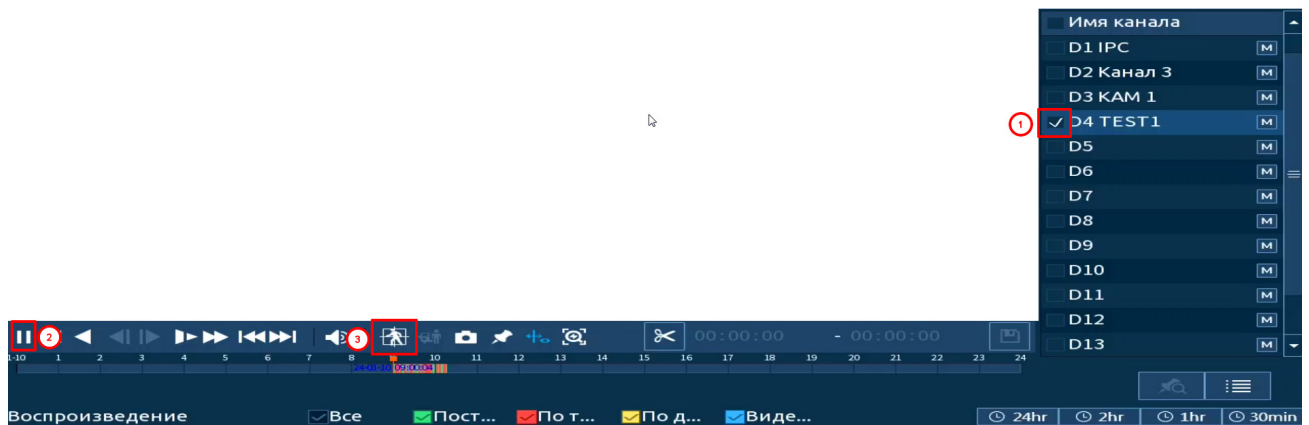



Рисунок 17.8 – Выделение зоны для поиска

17.1.2 Фрагмент записи для архивирования

Созданный таким образом фрагмент (видеоролик) будет архивирован на переносной носитель.

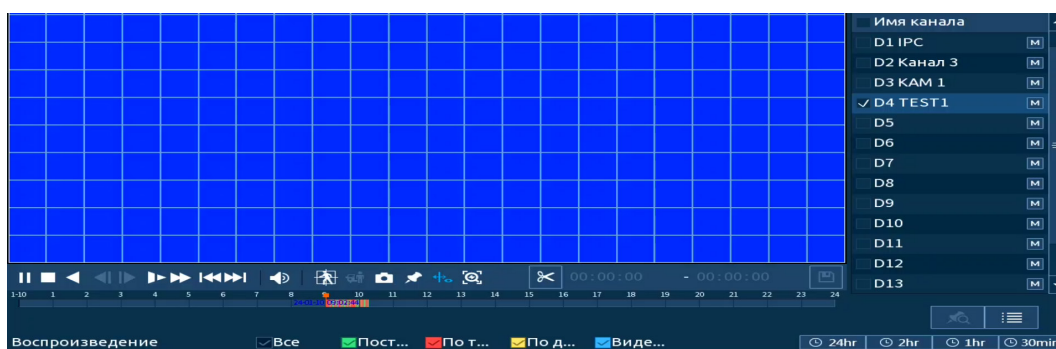
1. Выберите канал для просмотра архива.



2. В режиме воспроизведения установите при помощи мыши на шкале времени начало фрагмента и нажмите кнопку .

3. Затем повторно нажмите кнопку , для окончания записи фрагмента.

4. В поле времени будет отображаться записанный интервал времени.

5. Для сохранения полученной записи нажмите кнопку .

В появившемся окне «Архивация» будет отображаться сохранённый заархивированный файл.

 Дополнительно при нажатии кнопки  можно сохранить файлы записи (без разделения на фрагменты).

6. Выберите из списка USB носитель.

7. Отметьте файл для архивирования.

8. Нажмите кнопку «Архивация».



Рисунок 17.9 – Интерфейс архивирования отрезка

17.1.3 Панель инструментов

Интерфейс панели инструментов представлен на рисунке ниже (Рисунок 17.10).



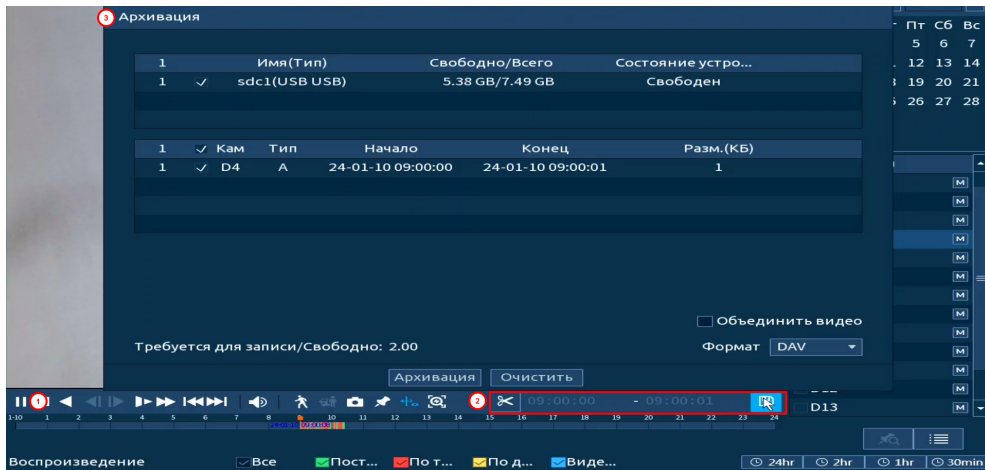

Рисунок 17.10 – Панель инструментов

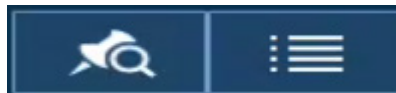

(Список меток).

Для создания метки:

1. Выберите канал записи.
2. На шкале времени установите начало метки и нажмите .
3. В появившемся окне введите имя метки и сохраните ее.





Рисунок 17.11 – Создание метки

Для просмотра списка сохранённых меток:

1. Выберите канал просмотра.
2. Нажмите кнопку  для просмотра списка меток.
3. Для поиска метки по времени введите время и нажмите поиск

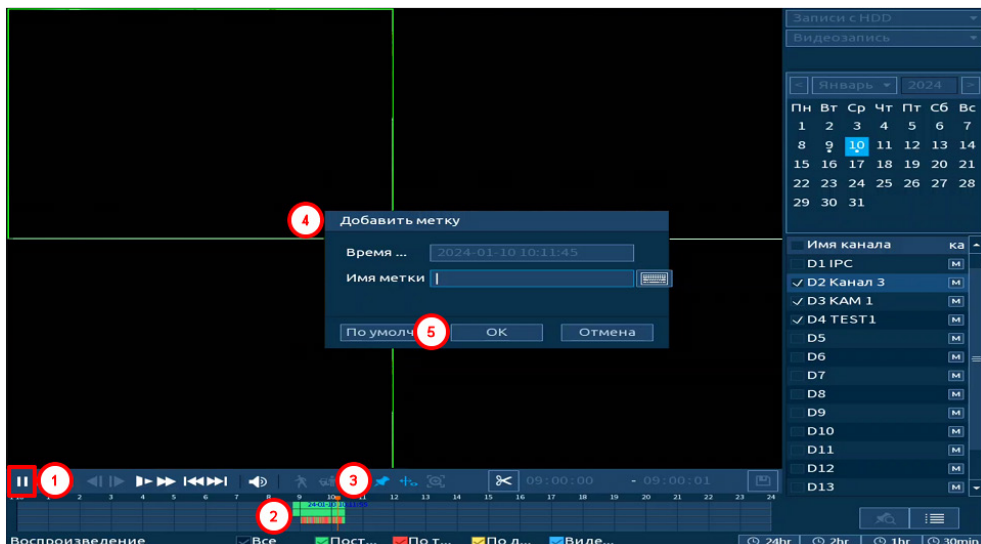

4. Для просмотра нажмите два раза на метку.

5. Для удаления, просмотра информации и изменения имени метки выделите её в списке и нажмите кнопку .

 Для изменения имени метки нажмите два раза на неё и в появившемся окне измените имя;

 Для удаления выделите метку и нажмите кнопку «Удалить»;

 После завершения работы нажмите кнопку «Назад».

6. Выделите метку в списке и нажмите кнопку  для сохранения файла из видеоархива, на который была установлена метка.

7. Остановите воспроизведение и нажмите кнопку  для возвращения к панели инструментов.



Рисунок 17.12 – Информация о метке



(Список файлов).

После нажатия кнопки, откроется список файлов архива за текущие сутки (до 128 записей).

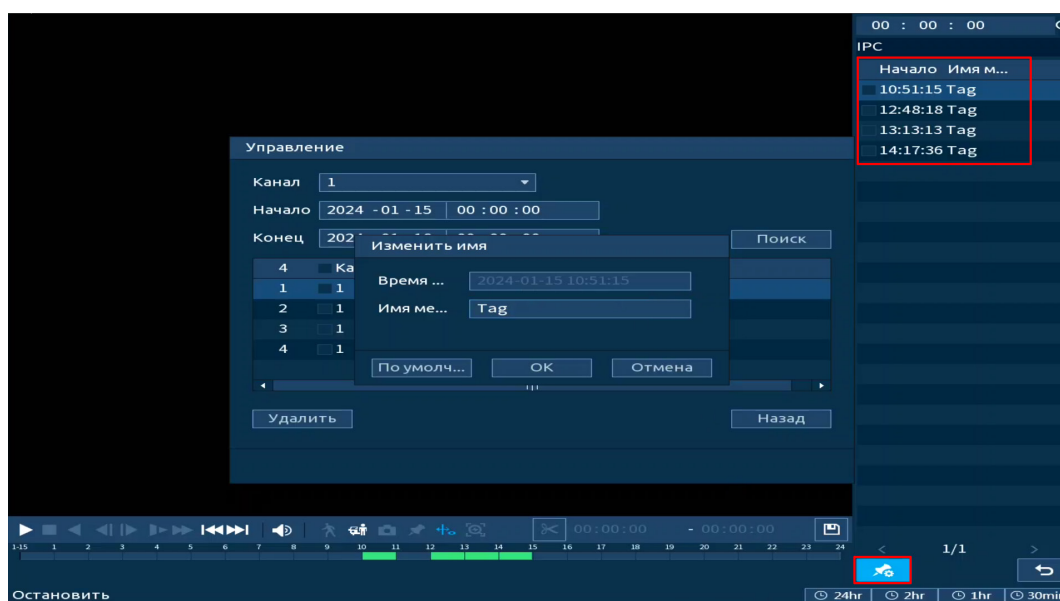
1. Выберите канал просмотра и день.

2. Для поиска списка файлов по времени (за текущие сутки) введите время и нажмите кнопку поиска .

3. Нажмите два раза на файл для просмотра.

4. Для сохранения файла на переносной носитель выделите файл и нажмите кнопку

5. Вы можете заблокировать файлы, чтобы в дальнейшем они не были перезаписаны (одновременно до 16 файлов). Для этого выберите нужные файлы из списка и нажмите кнопку

Файл для блокировки не должен находиться в режиме записи.

6. Для просмотра списка заблокированных файлов или для разблокировки файла, нажмите кнопку , в появившемся окне «Заблокировать» выберите файлы и нажмите кнопку «Разблокировать».



Рисунок 17.13 – Блокировка/Разблокировка файлов

17.1.4 Тип поиска

17.1.4.1 Просмотр с внутреннего носителя

Доступно воспроизведение с установленного внутреннего носителя на устройстве «Архив HDD». При этом типе поиска доступно воспроизводить видеофайлы, снимки и нарезку видеофайлов.

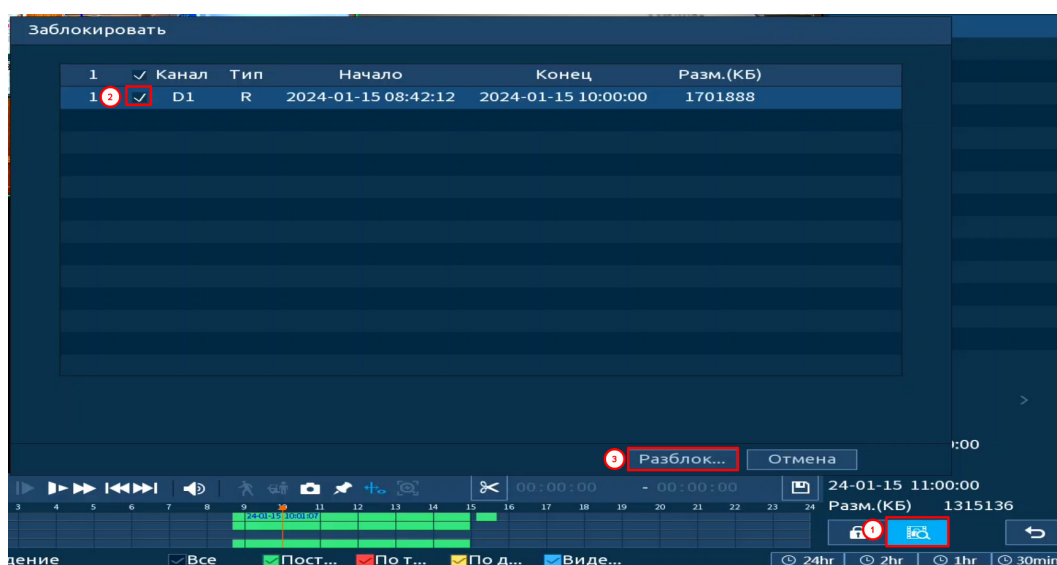



Рисунок 17.14 – Тип поиска

Нарезка

1. Для просмотра нарезки видеофайлов выберите из выпадающего списка параметр «Нарезка» и установите количество разделений на раскладке (доступны варианты раскладки: Вид 4/Вид 8/Вид 16).

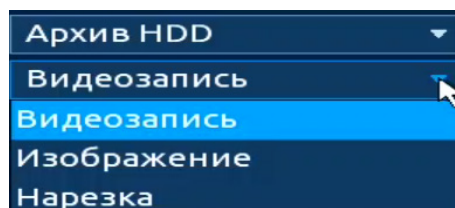
2. Далее выберите канал и день просмотра.

3. Установите время отображения.

 Нарезка видеофайлов в общем количестве будет отображать один час;

 Файлы отображения по отдельности содержат пять минут выбранного времени.



Рисунок 17.15 – Просмотр с внутреннего носителя

17.1.4.2 Просмотр с внешнего носителя

Также доступен просмотр с внешнего носителя. Для просмотра видеофайлов с внешнего устройства:

1. Выберите из выпадающего списка «Архив на внешнем носителе».

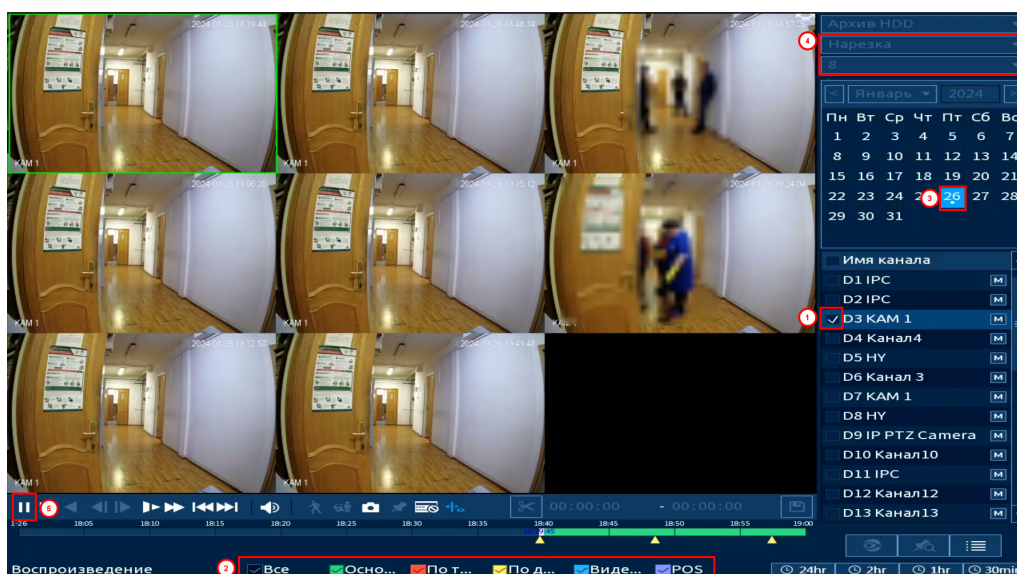

Рисунок 17.16 – Тип поиска

2. Укажите «Путь» нахождения файлов для просмотра.

3. В столбце «Имя» отобразятся файлы для просмотра импортированных файлов с внешнего носителя.

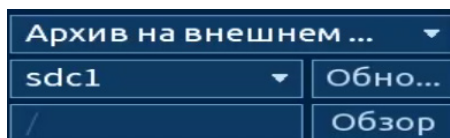

Рисунок 17.17 – Просмотр видеопотока с внешнего носителя

18 НАСТРОЙКА И ПРОСМОТР ТРЕВОЖНЫХ СОБЫТИЙ. РАЗДЕЛ ГЛАВНОГО МЕНЮ «ТРЕВОГА»

18.1 Подраздел «Журнал»

Перейдите «Главное меню => Тревога => Журнал» для просмотра журнала тревожных событий.

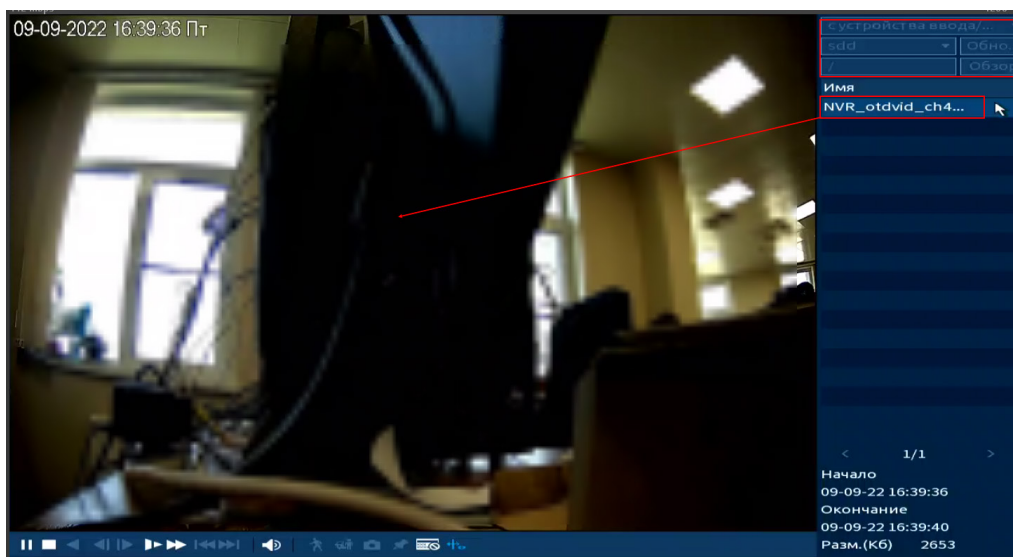



Рисунок 18.1 – Интерфейс просмотра журнала

Таблица 18.1 – Функции и диапазоны параметров настройки

Параметр	Функция
Тип	Тип события.
Период	Установите время поиска.
Поиск	Кнопка активации поиска тревоги по заранее заданным параметрам.
Архивация	Сохранение файлов журнала.
Сведения	Просмотр сведений по событию.

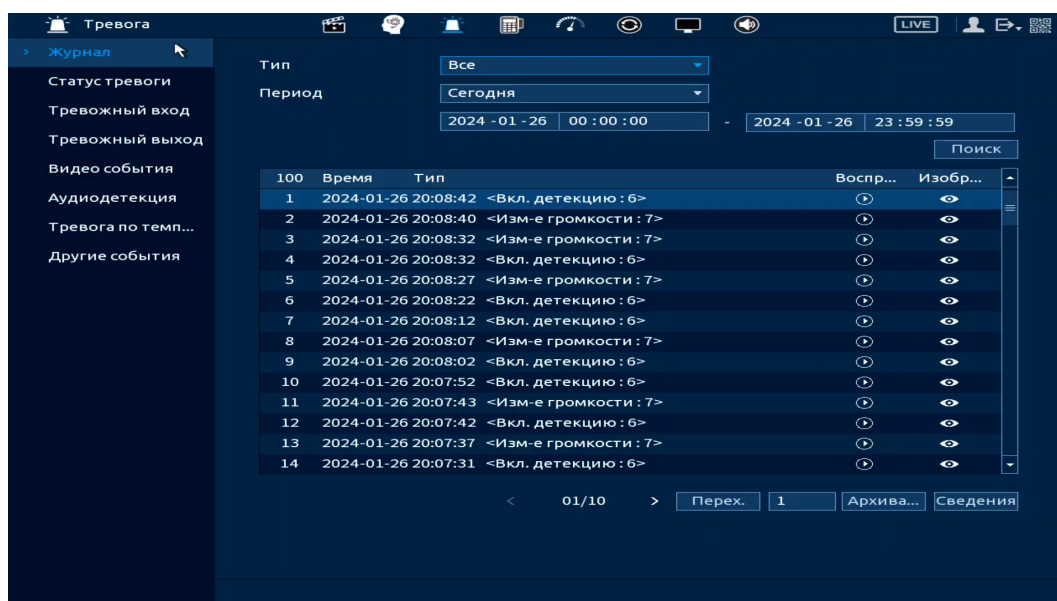
1. Для поиска записи необходимо задать начальное и конечное время.

2. Выбрать тип события для поиска.

3. Нажать кнопку «Поиск». В списке будут отображаться файлы журнала тревожных событий. В журнале хранится максимум 10000 записей (до 100 записей на каждой из страниц). Для переключения между страницами введите в поле  номер нужной и нажмите кнопку «Перех.».

4. Для сохранения журнала событий, необходимо нажать кнопку «Архивация» и выбрать путь сохранения.

18.2 ПОДРАЗДЕЛ «СТАТУС ТРЕВОГИ»

Перейдите «Главное меню => Тревога => Статус тревоги» для просмотра списка срабатываний тревоги на каналах просмотра и на видеорегистраторе.



Рисунок 18.2 – Интерфейс просмотра статуса устройств

18.3 ПОДРАЗДЕЛ «ТРЕВОЖНЫЙ ВХОД»

Подраздел «Тревожный вход» дает управление к параметрам настройки реакции видеорегистратора на тревожные события от различных устройств и ПО.

18.3.1 Пункт «Локальная тревога»

Перейдите «Главное меню => Тревога => Тревожный вход => Локальная тревога» для настройки параметров реакции на сигнал с подключенного внешнего устройства к тревожным входам видеорегистратора. Например, можно подключить любой внешний датчик с замыкающим контактом.





Рисунок 18.3 – Интерфейс настройки локальной тревоги

1. Выберите из выпадающего списка тревожный вход.
2. Включите событие.
3. Из выпадающего списка выберите тип тревожного входа. Доступны два варианта установки:

- НО – нормально открыт;
- НЗ – нормально закрыт.

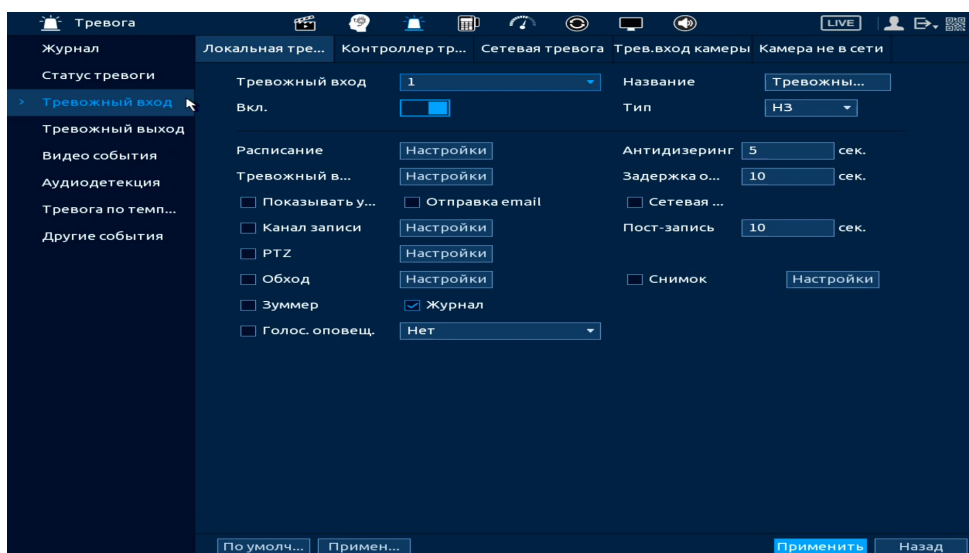
4. Введите название события.

5. Установите период работы/бездействия, нажав кнопку «Настройки» в строке «Расписание», предусмотрены шесть периодов в течение суток для каждого дня недели (Рисунок 18.4).

Если необходимо составить единое расписание для нескольких дней, то перед установкой свяжите дни, нажав  (связанные отмечаются значком ) и установите требуемый режим записи.



Рисунок 18.4 – Панель расписания

Для ручного ввода периода работы/бездействия, нажмите кнопку  и в появившемся окне введите временные интервалы, установите дни с такими настройками, поставив флажок.

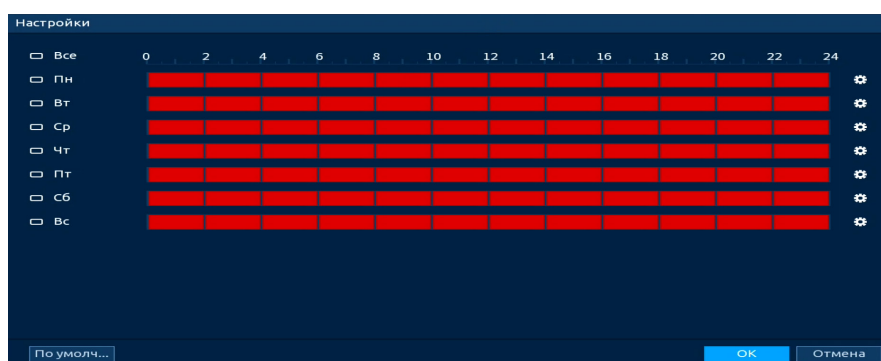

Рисунок 18.5 – Расписание

6. Выберите способ оповещения и установите задержку:

– Антидизеринг – Установите для активности тревожного события.

После получения тревоги система автоматически задерживает сигнал об обнаружении события на заданное время. Другими словами, если поставить этот параметр равным 10 с, то тревожное событие будет длиться еще 10 с с момента окончания его обнаружения. Если в течение 10 с происходит аналогичное событие, то оно также присваивается этому событию. Если новое событие происходит на 11 с – 12 с после начала первого события, то это будет уже другое событие, которое будет идентифицировано системой отдельно;

– Задержка отключения тревоги – Установите время для задержки после срабатывания тревожного выхода. Доступный диапазон от 10 с до 300 с;

– Тревожный выход – Установите тревожный выход активации тревоги;

– Показывать сообщение – Всплывающее окно оповещения;

– Сетевая тревога – Отправка тревожного сигнала в сеть. Для работы данного оповещения убедитесь, что настроена и правильно работает функция сетевого меню «Удалённый журнал». Для проверки/настройки перейдите «Главное меню => Сеть»;

– Отправка email – Отправка уведомления о тревоге на электронную почту. Для настройки/изменения перейдите «Главное меню => Сеть => Эл.почта»;

– Канал записи – Установить канал, на котором будет вестись запись после срабатывания события (по умолчанию выбран настраиваемый канал);

– Пост-запись – Установите время для продолжения записи после сигнала тревоги. Доступный диапазон от 10 с до 300 с;

– PTZ – Установите параметры работы PTZ при срабатывании тревожного события. Нажмите кнопку и установите номер предустановки;

– Снимок – Снимок экрана после срабатывания события;

– Обход – Включение обхода по выбранным каналам. Нажмите кнопку «Настройки» и выберите каналы, которые будут включены в обход при срабатывании события;

– Зуммер – Звуковое оповещение;

– Журнал – Информация об событии будет отображаться «Главное меню => Тревога => Журнал»;

– Голос. оповещ. – Для правильной работы оповещения к аудиовыходу видеорегистратора подключите периферийное устройство (колонки) и выберите файл оповещения. Если не был загружен файл оповещения, перейдите «Главное меню => Голосовое оповещение => Управление файлами» и добавьте файл оповещения.

7. Сохраните настройку.

8. После окончания настройки Вы можете скопировать и перенести настройки на другие каналы (Рисунок 18.6). Нажмите кнопку «Применить к», в появившемся окне выберите канал(ы), на который вы хотите перенести скопированные настройки и нажмите кнопку «ОК» для переноса. Сохраните настройку.



Рисунок 18.6 – Копирование настроек на другие каналы

18.3.2 Пункт «Сетевая тревога»

Перейдите «Главное меню => Тревога => Тревожный вход => Сетевая тревога» для настройки параметров реакции на тревожный сигнал через сетевую передачу.



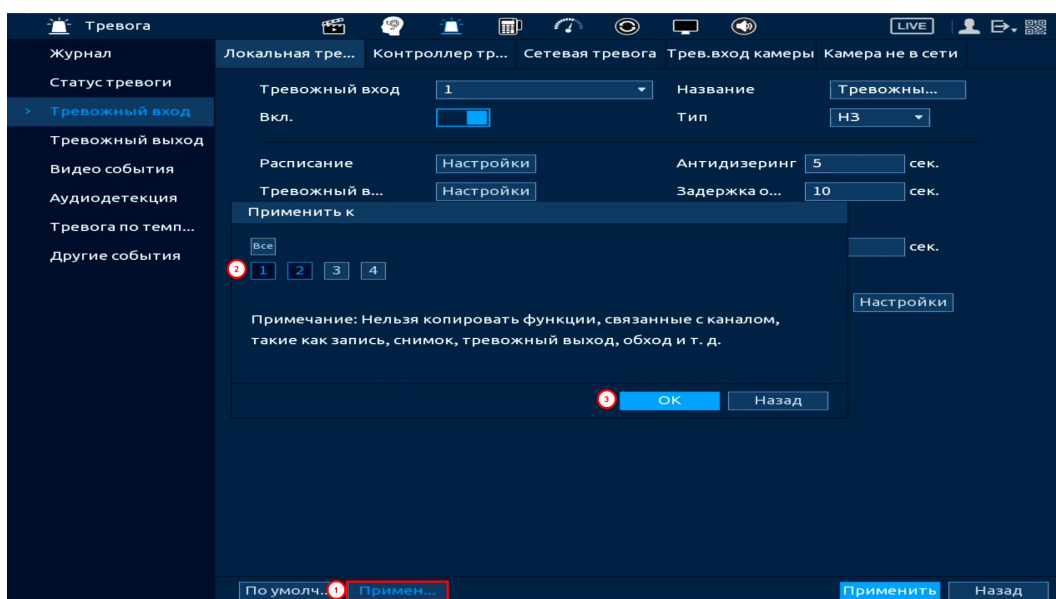

Рисунок 18.7 – Интерфейс настройки

1. Выберите из выпадающего списка настраиваемый канал.
2. Включите событие.
3. Введите название события.
4. Установите период работы/бездействия, нажав кнопку «Настройки» в строке «Расписание», предусмотрены шесть периодов в течение суток для каждого дня недели (Рисунок 18.8).

Если необходимо составить единое расписание для нескольких дней, то перед установкой свяжите дни, нажав  (связанные отмечаются значком ) и установите требуемый режим записи.

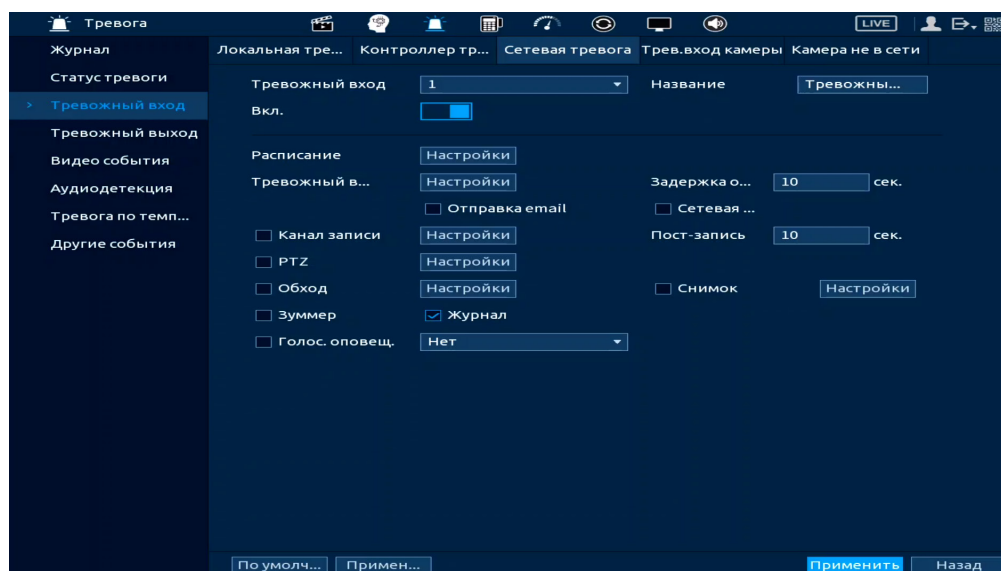

Рисунок 18.8 – Панель расписания

Для ручного ввода периода работы/бездействия, нажмите кнопку  и в появившемся окне введите временные интервалы, установите дни с такими настройками, поставив флажок.

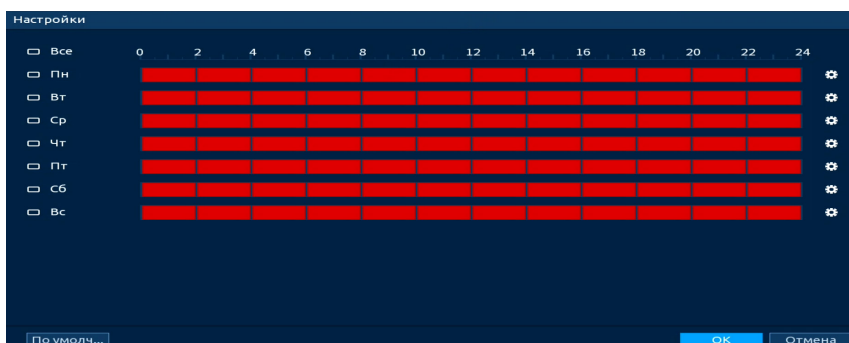

Рисунок 18.9 – Расписание

5. Выберите способ оповещения и установите задержку:

– Задержка отключения тревоги – Установите время для задержки после срабатывания тревожного выхода. Доступный диапазон от 10 с до 300 с;

– Тревожный выход – Установите тревожный выход активации тревоги;

– Сетевая тревога – Отправка тревожного сигнала в сеть. Для работы данного оповещения убедитесь, что настроена и правильно работает функция сетевого меню «Удалённый журнал». Для проверки/настройки перейдите «Главное меню => Сеть»;

– Отправка email – Отправка уведомления о тревоге на электронную почту. Для настройки/изменения перейдите «Главное меню => Сеть => Эл.почта»;

– Канал записи – Установить канал, на котором будет вестись запись после срабатывания события (по умолчанию выбран настраиваемый канал);

– Пост-запись – Установите время для продолжения записи после сигнала тревоги. Доступный диапазон от 10 с до 300 с;

– PTZ – Установите параметры работы PTZ при срабатывании тревожного события. Нажмите кнопку и установите номер предустановки;

– Снимок – Снимок экрана после срабатывания события;

- Обход – Включение обхода по выбранным каналам. Нажмите кнопку «Настройки» и выберите каналы, которые будут включены в обход при срабатывании события;
- Зуммер – Звуковое оповещение;
- Журнал – Информация об событии будет отображаться «Главное меню => Тревога => Журнал»;
- Голос. оповещ. – Для правильной работы оповещения к аудиовыходу видеорегистратора подключите периферийное устройство (колонки) и выберите файл оповещения. Если не был загружен файл оповещения, перейдите «Главное меню => Голосовое оповещение => Управление файлами» и добавьте файл оповещения.

6. Сохраните настройку.

7. После окончания настройки Вы можете скопировать и перенести настройки на другие каналы (Рисунок 18.10). Нажмите кнопку «Применить к», в появившемся окне выберите канал(ы), на который вы хотите перенести скопированные настройки и нажмите кнопку «ОК» для переноса. Сохраните настройку.



Рисунок 18.10 – Копирование настроек на другие каналы

18.3.3 Пункт «Тревож. вход камеры»

Перейдите «Главное меню => Тревога => Тревожный вход => Тревож. вход камеры» для настройки реакции видеорегистратора на сигнал полученный с тревожного входа камеры.

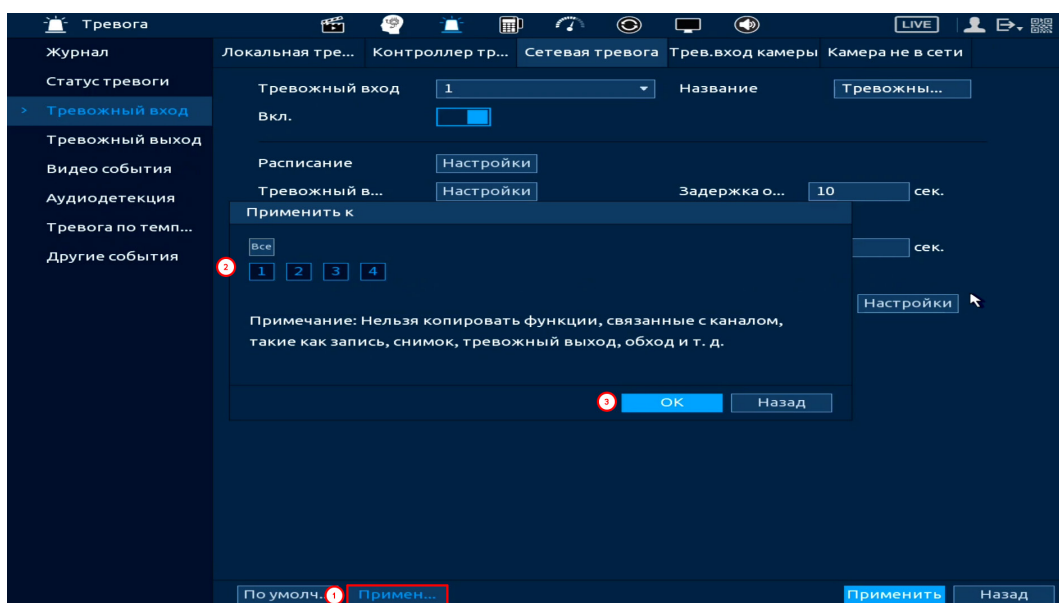

ВНИМАНИЕ!

Функция работает только при наличии на камере тревожного входа.





Рисунок 18.11 – Интерфейс настройки

1. Выберите из выпадающего списка настраиваемый канал.
2. Включите событие.
3. Введите название события.
4. Из выпадающего списка выберите тип тревожного входа. Доступны два варианта установки:
 - НО – нормально открыт;
 - НЗ – нормально закрыт.
5. Установите период работы/бездействия, нажав кнопку «Настройки» в строке «Расписание», предусмотрены шесть периодов в течение суток для каждого дня недели (Рисунок 18.12).

Если необходимо составить единое расписание для нескольких дней, то перед установкой свяжите дни, нажав  (связанные отмечаются значком ) и установите требуемый режим записи.

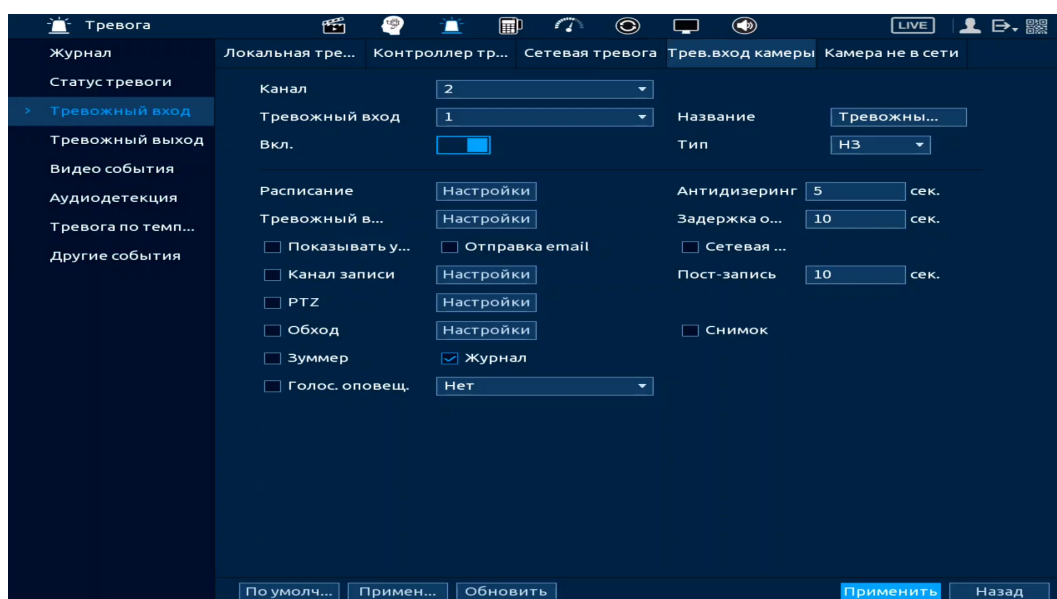

Рисунок 18.12 – Панель расписания

Для ручного ввода периода работы/бездействия, нажмите кнопку  и в появившемся окне введите временные интервалы, установите дни с такими настройками, поставив флажок.

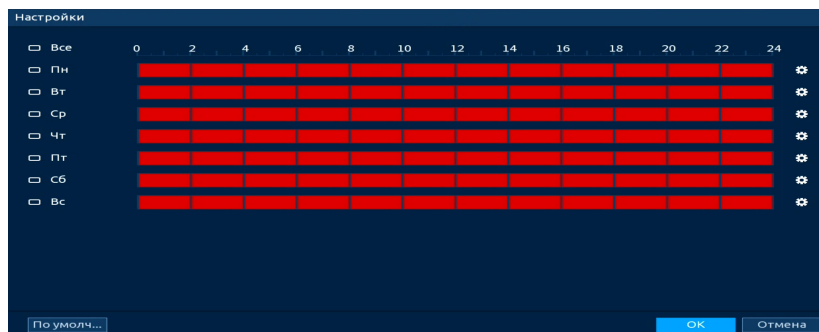

Рисунок 18.13 – Расписание

6. Выберите способ оповещения и установите задержку:

– Антидизеринг – Установите для активности тревожного события. После получения тревоги система автоматически задерживает сигнал об обнаружении события на заданное время. Другими словами, если поставить этот параметр равным 10 с, то тревожное событие будет длиться еще 10 с с момента окончания его обнаружения. Если в течение 10 с происходит аналогичное событие, то оно также присваивается этому событию. Если новое событие происходит на 11 с – 12 с после начала первого события, то это будет уже другое событие, которое будет идентифицировано системой отдельно;

- Задержка отключения тревоги – Установите время для задержки после срабатывания тревожного выхода. Доступный диапазон от 10 с до 300 с;
- Тревожный выход – Установите тревожный выход активации тревоги;
- Показывать уведомления – Всплывающее окно оповещения;
- Сетевая тревога – Отправка тревожного сигнала в сеть. Для работы данного оповещения убедитесь, что настроена и правильно работает функция сетевого меню «Удалённый журнал». Для проверки/настройки перейдите «Главное меню => Сеть»;
- Отправка email – Отправка уведомления о тревоге на электронную почту. Для настройки/изменения перейдите «Главное меню => Сеть => Эл.почта»;
- Канал записи – Установить канал, на котором будет вестись запись после срабатывания события (по умолчанию выбран настраиваемый канал);
- Пост-запись – Установите время для продолжения записи после сигнала тревоги. Доступный диапазон от 10 с до 300 с;
- PTZ – Установите параметры работы PTZ при срабатывании тревожного события. Нажмите кнопку и установите номер предустановки;
- Обход – Включение обхода по выбранным каналам. Нажмите кнопку «Настройки» и выберите каналы, которые будут включены в обход при срабатывании события;
- Снимок – Снимок экрана после срабатывания события;
- Зуммер – Звуковое оповещение;
- Журнал – Информация об событие будет отображаться «Главное меню => Тревога => Журнал»;

– Голос. оповещ. – Для правильной работы оповещения к аудиовыходу видеорегистратора подключите периферийное устройство (колонки) и выберите файл оповещения. Если не был загружен файл оповещения, перейдите «Главное меню => Голосовое оповещение => Управление файлами» и добавьте файл оповещения.

7. Сохраните настройку.

8. После окончания настройки Вы можете скопировать и перенести настройки на другие каналы (Рисунок 18.14). Нажмите кнопку «Применить к», в появившемся окне выберите канал(ы), на который вы хотите перенести скопированные настройки и нажмите кнопку «ОК» для переноса. Сохраните настройку.



Рисунок 18.14 – Копирование настроек на другие каналы

18.3.4 Пункт «Камера не в сети»

Перейдите «Главное меню => Тревога => Тревожный вход => Камера не в сети» для настройки оповещения об потере соединения между видеорегистратором и камерой.

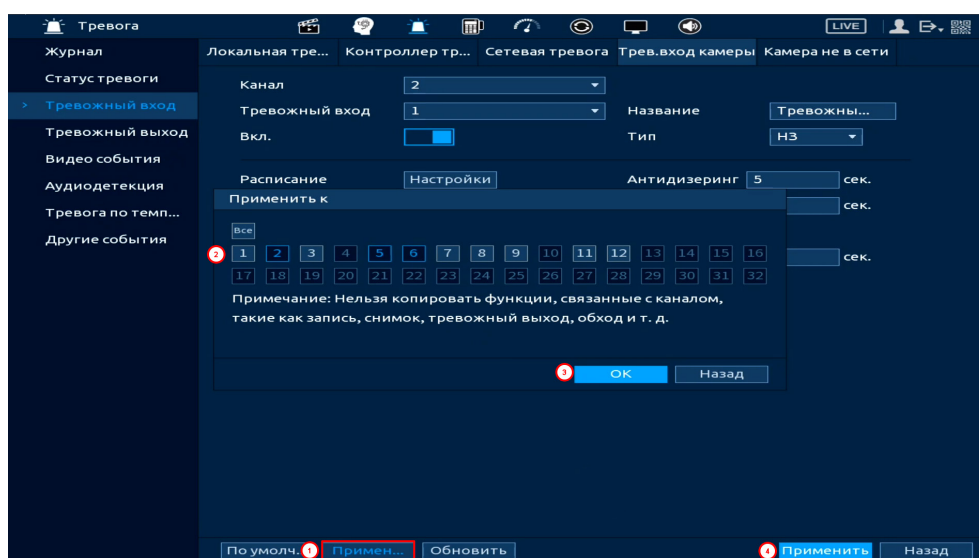

Рисунок 18.15 – Интерфейс настройки

1. Выберите из выпадающего списка настраиваемый канал.
2. Включите событие.
3. Выберите способ оповещения и установите задержку:
 - Тревожный выход – Установите тревожный выход активации тревоги;
 - Задержка отключения тревоги – Установите время для задержки после срабатывания тревожного выхода. Доступный диапазон от 10 с до 300 с;
 - Показывать уведомления – Всплывающее окно оповещения;
 - Сетевая тревога – Отправка тревожного сигнала в сеть. Для работы данного оповещения убедитесь, что настроена и правильно работает функция сетевого меню «Удалённый журнал». Для проверки/настройки перейдите «Главное меню => Сеть»;
 - Отправка email – Отправка уведомления о тревоге на электронную почту. Для настройки/изменения перейдите «Главное меню => Сеть => Эл.почта»;

- Канал записи – Установить канал, на котором будет вестись запись после срабатывания события (по умолчанию выбран настраиваемый канал);
- Пост-запись – Установите время для продолжения записи после сигнала тревоги. Доступный диапазон от 10 с до 300 с;
- PTZ – Установите параметры работы PTZ при срабатывании тревожного события. Нажмите кнопку и установите номер предустановки;
- Обход – Включение обхода по выбранным каналам. Нажмите кнопку «Настройки» и выберите каналы, которые будут включены в обход при срабатывании события;
- Снимок – Снимок экрана после срабатывания события;
- Зуммер – Звуковое оповещение;
- Журнал – Информация об событие будет отображаться «Главное меню => Тревога => Журнал»;
- Голос. оповещ. – Для правильной работы оповещения к аудиовыходу видеорегистратора подключите периферийное устройство (колонки) и выберите файл оповещения. Если не был загружен файл оповещения, перейдите «Главное меню => Голосовое оповещение => Управление файлами» и добавьте файл оповещения.

4. Сохраните настройку.

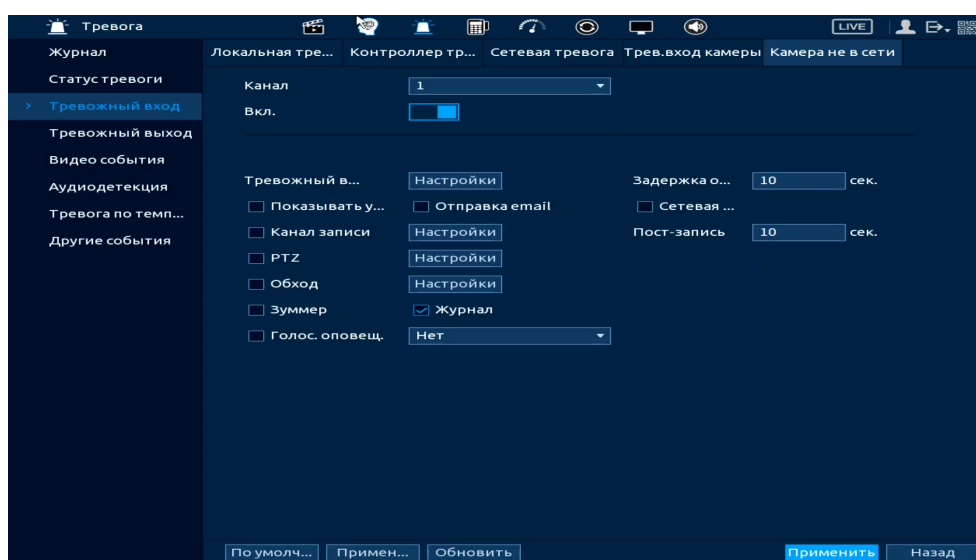
5. После окончания настройки Вы можете скопировать и перенести настройки на другие каналы (Рисунок 18.16). Нажмите кнопку «Применить к», в появившемся окне выберите канал(ы), на который вы хотите перенести скопированные настройки и нажмите кнопку «ОК» для переноса. Сохраните настройку.



Рисунок 18.16 – Копирование настроек на другие каналы

18.4 ПОДРАЗДЕЛ «ТРЕВОЖНЫЙ ВЫХОД»

Настраиваются параметры работы тревожных выходов видеорегистратора. Контакты выходов будут коммутироваться в соответствии с выбранными параметрами работы. Возможна настройка для каждого тревожного выхода отдельно.

- «По событию (Авто)» – активация тревожного выхода происходит по срабатыванию события;
- «Постоянная» – постоянно активированный тревожный выход;
- «Выкл.» – тревожный выход выключен;
- «Статус» – индикаторы состояния тревожных выходов;
- Для сброса на настройки по умолчанию, нажмите кнопку «ОК» в строке «Сброс тревоги».

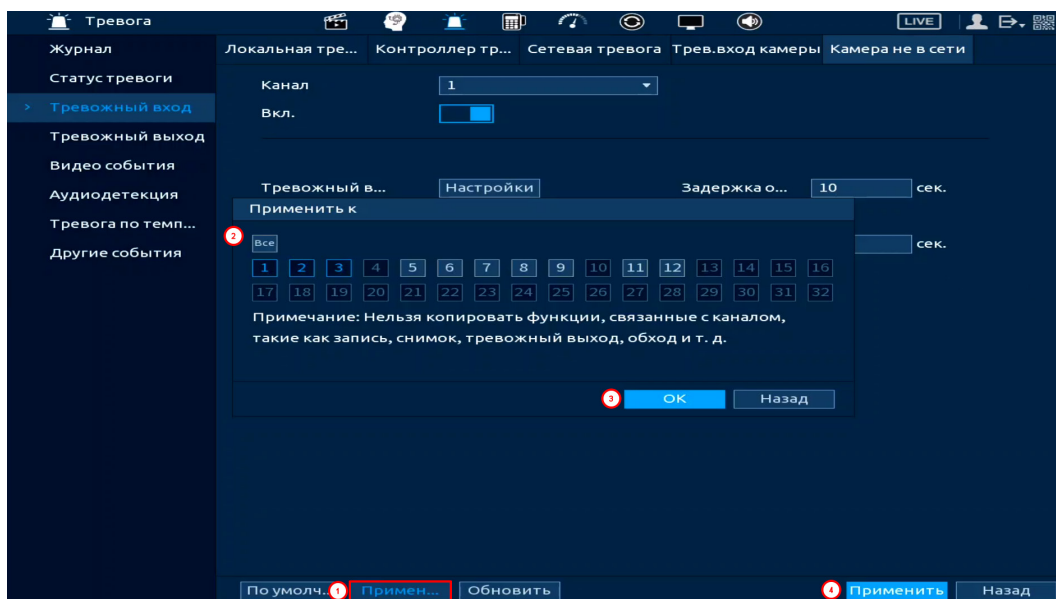

Рисунок 18.17 – Настройка записи по тревожному выходу

Для дополнительного перехода в раздел настройки перейдите «Контекстное меню => Ручное управление => Режим тревоги».

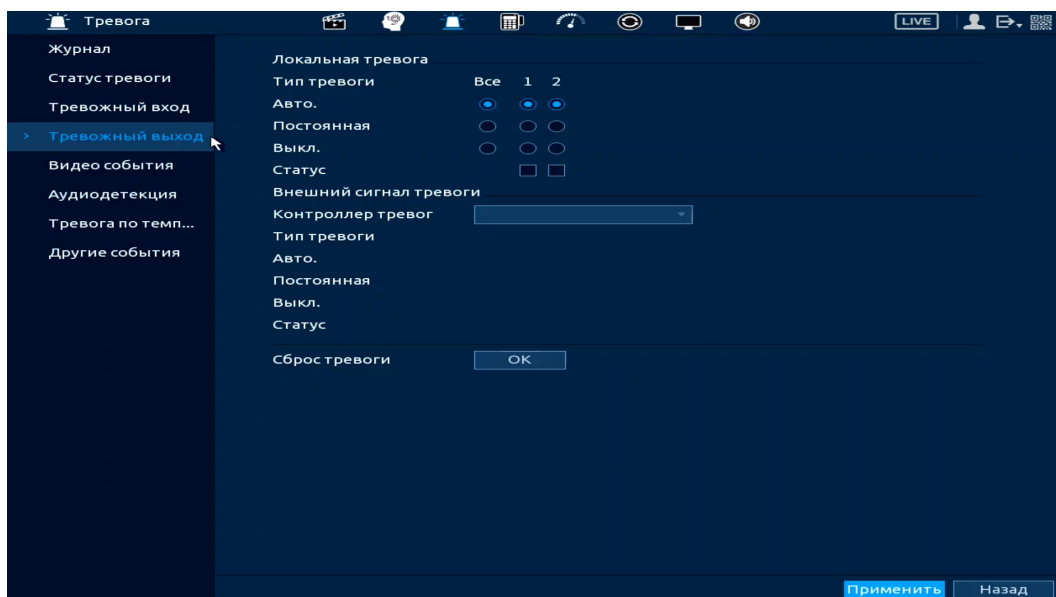

Рисунок 18.18 – Настройка записи по тревожному выходу

18.5 ПОДРАЗДЕЛ «ВИДЕО СОБЫТИЯ»

18.5.1 Пункт «Обнар. движения»

1. Включите событие. Срабатывание тревоги происходит при обнаружении движения в настроенной области наблюдения.

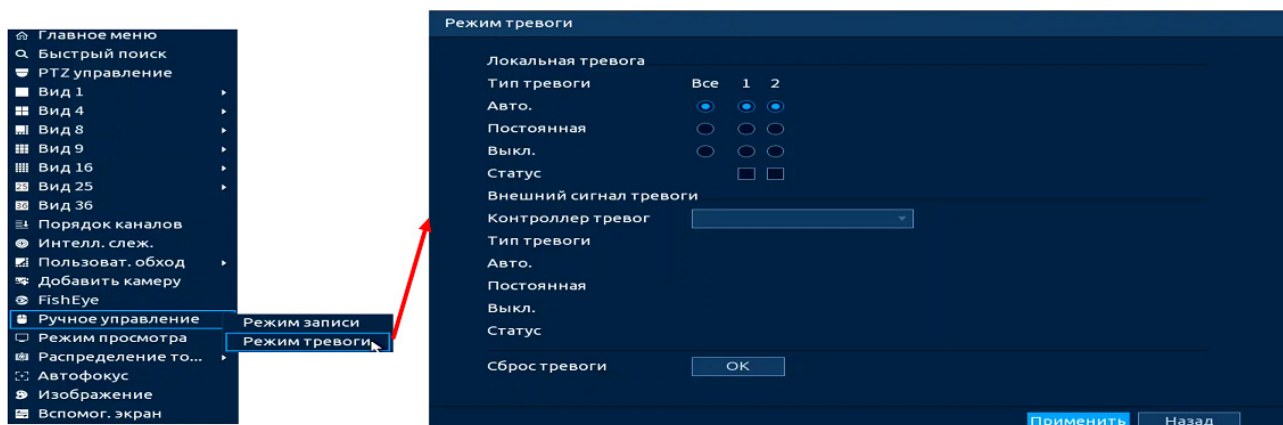
2. Выберите из выпадающего списка канал.

3. Нажмите в строке «Зона» кнопку «Настройки».



Рисунок 18.19 – Настройка события

4. В появившемся окне выделите зоны обнаружения (Рисунок 18.20). Доступно выделение четырёх зон с индивидуальными настройками чувствительности и размера объекта в кадре.

5. Наведите мышь на середину верхней части интерфейса. Выберите зону.

6. Нажмите левую клавишу мыши, для того чтобы очертить область. Для замены чувствительности, наведите мышь на верхнюю часть экрана и во всплывающем окне установите чувствительность и порог области.

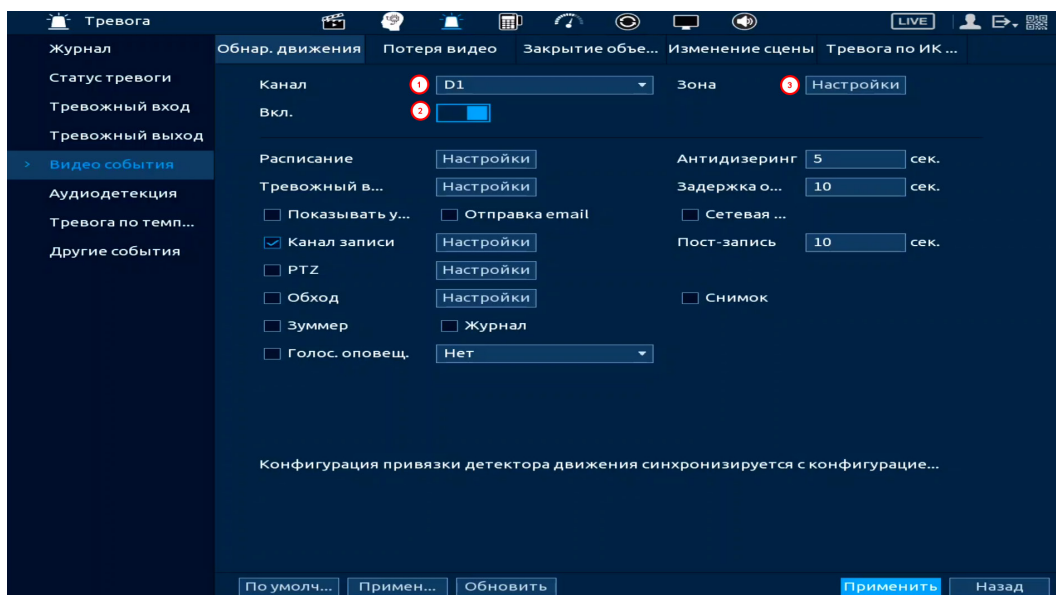
– Параметр «Чувствительность» отвечает за скорость движения объекта в кадре. Чем выше значение, тем на объект с большей скоростью движения будет реагировать устройство;



– Параметр «Порог» отвечает за размер объекта в кадре. Чем ниже значение, тем на объект с меньшим размером будет реагировать устройство. Соответственно, чем выше будет уровень чувствительности и ниже порог, тем на более мелкие и малоподвижные объекты будет срабатывать детектор движения и, наоборот, при минимальном значении чувствительности и максимальном значении порога, детектор движения будет реагировать только на крупные и быстрые объекты.

7. Нажмите правую клавишу мыши, для выхода из настроек области.



Рисунок 18.20 – Настройка области

8. Установите период работы/бездействия, нажав кнопку «Настройки» в строке «Расписание», предусмотрены шесть периодов в течение суток для каждого дня недели (Рисунок 18.21).

Если необходимо составить единое расписание для нескольких дней, то перед установкой свяжите дни, нажав  (связанные отмечаются значком ) и установите требуемый режим записи.



Рисунок 18.21 – Расписание

Для ручного ввода периода работы/бездействия, нажмите кнопку  и в появившемся окне введите временные интервалы, установите дни с такими настройками, поставив флажок.

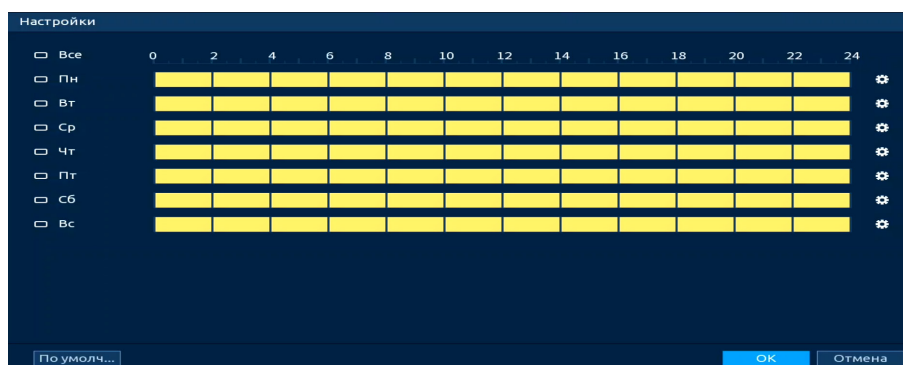

Рисунок 18.22 – Расписание

9. Выберите способ оповещения и установите задержку:

– Антидизеринг – Установите для активности тревожного события. После получения тревоги система автоматически задерживает сигнал об обнаружении события на заданное время. Другими словами, если поставить этот параметр равным 10 с, то тревожное событие будет длиться еще 10 с с момента окончания его обнаружения. Если в течение 10 с происходит аналогичное событие, то оно также присваивается этому событию. Если новое событие происходит на 11 – 12 с после начала первого события, то это будет уже другое событие, которое будет идентифицировано системой отдельно;

– Тревожный выход – Установите тревожный выход активации тревоги;

– Задержка отключения тревоги – Установите время для задержки после срабатывания тревожного выхода. Доступный диапазон от 10 с до 300 с;

– Показывать уведомления – Всплывающее окно оповещения;

– Сетевая тревога – Отправка тревожного сигнала в сеть. Для работы данного оповещения убедитесь, что настроена и правильно работает функция сетевого меню «Удалённый журнал». Для проверки/настройки перейдите «Главное меню => Сеть»;

– Отправка email – Отправка уведомления о тревоге на электронную почту. Для настройки/изменения перейдите «Главное меню => Сеть => Эл.почта»;

– Канал записи – Установить канал, на котором будет вестись запись после срабатывания события (по умолчанию выбран настраиваемый канал);

– Пост-запись – Установите время для продолжения записи после сигнала тревоги. Доступный диапазон от 10 с до 300 с;

– PTZ – Установите параметры работы PTZ при срабатывании тревожного события. Нажмите кнопку и установите номер предустановки;

– Обход – Включение обхода по выбранным каналам. Нажмите кнопку «Настройки» и выберите каналы, которые будут включены в обход при срабатывании события;

– Снимок – Снимок экрана после срабатывания события;

– Зуммер – Звуковое оповещение;

– Журнал – Информация об событие будет отображаться «Главное меню => Тревога => Журнал»;

– Голос. оповещ. – Для правильной работы оповещения к аудиовыходу видеорегистратора подключите периферийное устройство (колонки) и выберите файл оповещения. Если не был загружен файл оповещения, перейдите «Главное меню => Голосовое оповещение => Управление файлами» и добавьте файл оповещения.

10. Сохраните настройку.

11. После окончания настройки Вы можете скопировать и перенести настройки на другие каналы (Рисунок 18.23). Нажмите кнопку «Применить к», в появившемся окне выберите канал(ы), на который вы хотите перенести скопированные настройки и нажмите кнопку «ОК» для переноса. Сохраните настройку.



Рисунок 18.23 – Копирование настроек на другие каналы

18.5.2 Пункт «Потеря видео»

1. Включите событие. Срабатывание тревоги происходит после потери видеопотока с камеры.
2. Выберите из выпадающего списка номер канала.



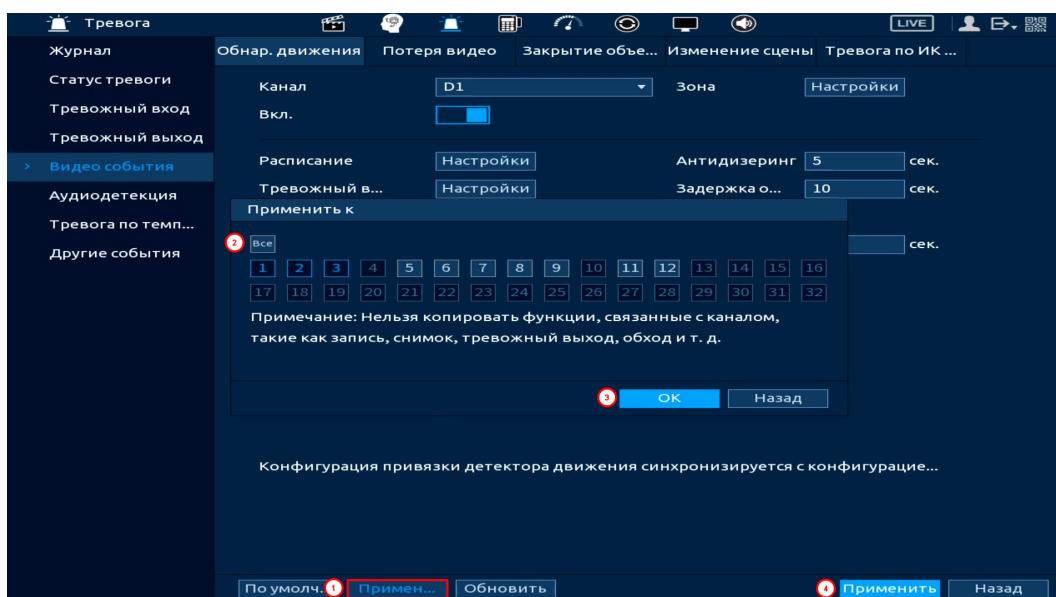

Рисунок 18.24 – Интерфейс настройки потери видео

3. Установите период работы/бездействия, нажав кнопку «Настроить» в строке «Расписание», предусмотрены шесть периодов в течение суток для каждого дня недели. Настройку периода можно выполнять при помощи корректировки временного интервала на панели. Для этого наведите мышь на временной интервал и нажмите левую клавишу мыши, скорректируйте интервал.

Если необходимо составить единое расписание для нескольких дней, то перед установкой свяжите дни, нажав  (связанные отмечаются значком ) и установите требуемый режим записи.

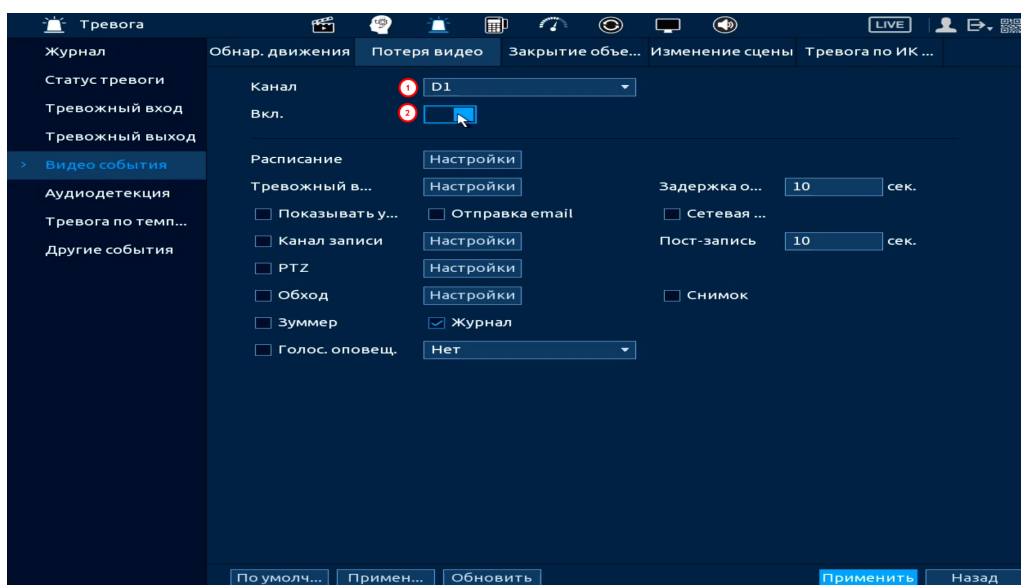

Рисунок 18.25 – Панель расписания

4. Для ручного ввода периода работы/бездействия, нажмите кнопку  и в появившемся окне введите временные интервалы, установите дни с такими настройками, поставив флажок.

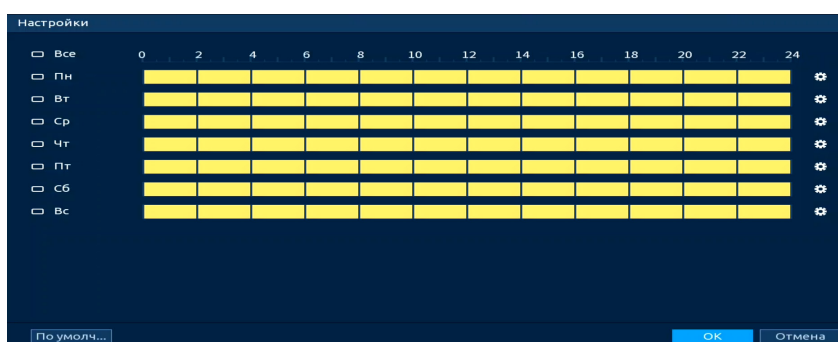

Рисунок 18.26 – Расписание

5. Выберите способ оповещения и установите задержку:

- Тревожный выход – Установите тревожный выход активации тревоги;
- Задержка отключения тревоги – Установите время для задержки после срабатывания тревожного выхода. Доступный диапазон от 10 с до 300 с;
- Показывать уведомления – Всплывающее окно оповещения;
- Сетевая тревога – Отправка тревожного сигнала в сеть. Для работы данного оповещения убедитесь, что настроена и правильно работает функция сетевого меню «Удалённый журнал». Для проверки/настройки перейдите «Главное меню => Сеть»;
- Отправка email – Отправка уведомления о тревоге на электронную почту. Для настройки/изменения перейдите «Главное меню => Сеть => Эл.почта»;
- Канал записи – Установить канал, на котором будет вестись запись после срабатывания события (по умолчанию выбран настраиваемый канал);
- Пост-запись – Установите время для продолжения записи после сигнала тревоги. Доступный диапазон от 10 с до 300 с;
- PTZ – Установите параметры работы PTZ при срабатывании тревожного события. Нажмите кнопку и установите номер предустановки;

- Снимок – Снимок экрана после срабатывания события;
- Обход – Включение обхода по выбранным каналам. Нажмите кнопку «Настройки» и выберите каналы, которые будут включены в обход при срабатывании события;
- Зуммер – Звуковое оповещение;
- Журнал – Информация об событии будет отображаться «Главное меню => Тревога => Журнал»;
- Голос. оповещ. – Для правильной работы оповещения к аудиовыходу видеорегистратора подключите периферийное устройство (колонки) и выберите файл оповещения. Если не был загружен файл оповещения, перейдите «Главное меню => Голосовое оповещение => Управление файлами» и добавьте файл оповещения.

6. Сохраните настройку.

7. После окончания настройки Вы можете скопировать и перенести настройки на другие каналы (Рисунок 18.27). Нажмите кнопку «Применить к», в появившемся окне выберите канал(ы), на который вы хотите перенести скопированные настройки и нажмите кнопку «ОК» для переноса. Сохраните настройку.



Рисунок 18.27 – Копирование настроек на другие каналы

18.5.3 Пункт «Закрытие объектива»

1. Включите событие. Срабатывание тревоги происходит при закрытии или расфокусировки объектива.

2. Выберите из выпадающего списка номер канала и включите событие.

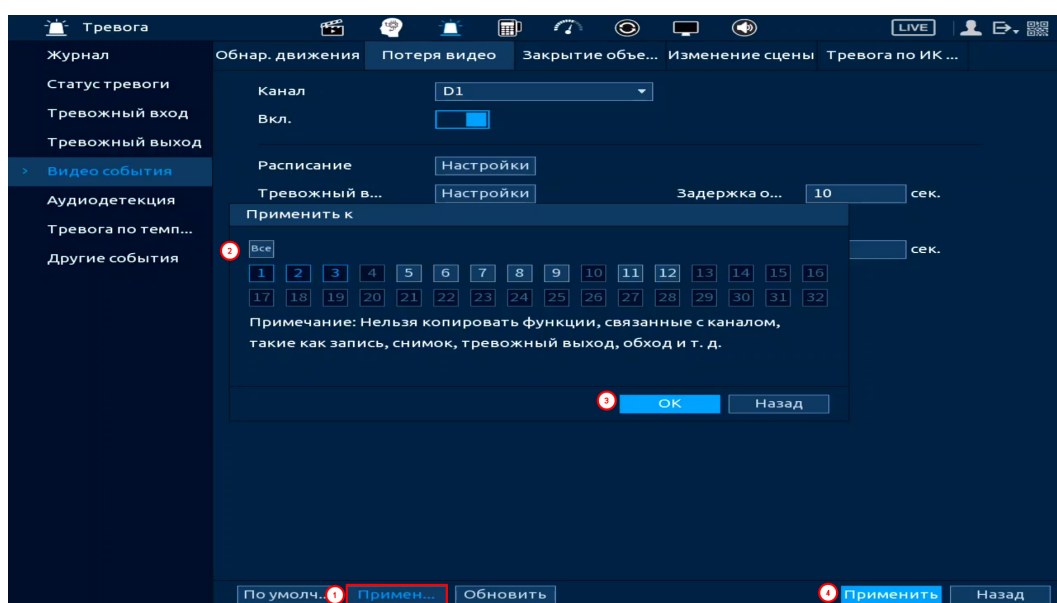



Рисунок 18.28 – Интерфейс настройки закрытия объектива

3. Установите период работы/бездействия, нажав кнопку «Настройки» в поле расписания, предусмотрены шесть периодов в течение суток для каждого дня недели. Настройку периода можно выполнять при помощи корректировки временного интервала на панели. Для этого наведите мышь на временной интервал и нажмите левую клавишу мыши, скорректируйте интервал.

Если необходимо составить единое расписание для нескольких дней, то перед установкой свяжите дни, нажав  (связанные отмечаются значком ) и установите требуемый режим записи.

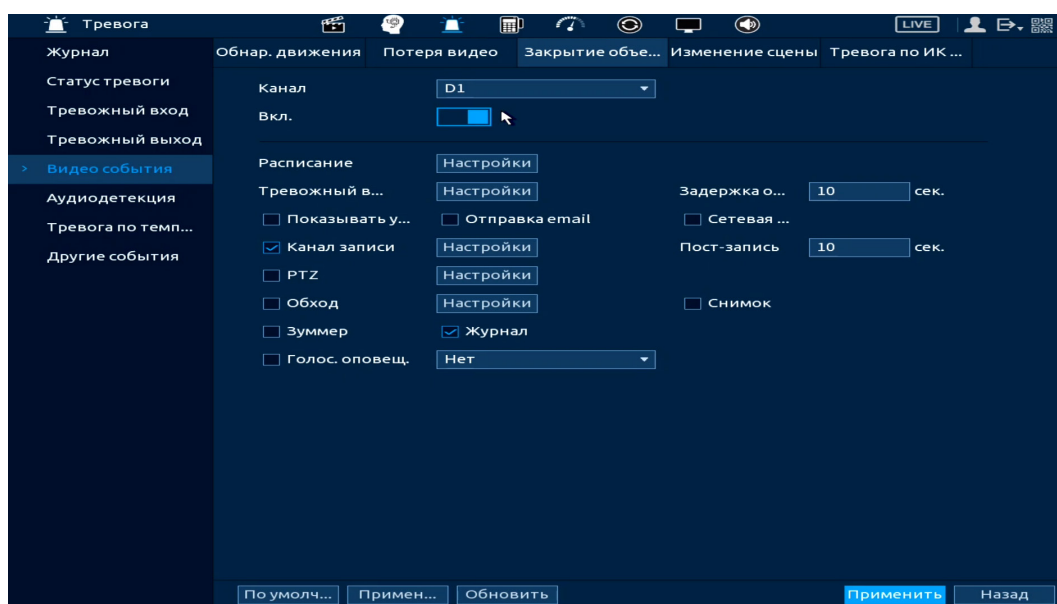

Рисунок 18.29 – Панель расписания

4. Для ручного ввода периода работы/бездействия, нажмите кнопку  и в появившемся окне введите временные интервалы, установите дни с такими настройками, поставив флажок.

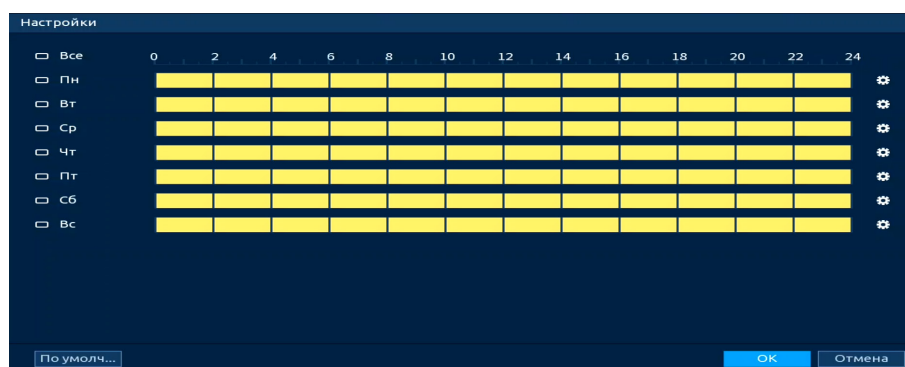

Рисунок 18.30 – Расписание

5. Выберите способ оповещения и установите задержку:

- Тревожный выход – Установите тревожный выход активации тревоги;
- Задержка отключения тревоги – Установите время для задержки после срабатывания тревожного выхода. Доступный диапазон от 10 с до 300 с;
- Показывать уведомления – Всплывающее окно оповещения;
- Сетевая тревога – Отправка тревожного сигнала в сеть. Для работы данного оповещения убедитесь, что настроена и правильно работает функция сетевого меню «Удалённый журнал». Для проверки/настройки перейдите «Главное меню => Сеть»;
- Отправка email – Отправка уведомления о тревоге на электронную почту. Для настройки/изменения перейдите «Главное меню => Сеть => Эл.почта»;

- Канал записи – Установить канал, на котором будет вестись запись после срабатывания события (по умолчанию выбран настраиваемый канал);
- Пост-запись – Установите время для продолжения записи после сигнала тревоги. Доступный диапазон от 10 с до 300 с;
- PTZ – Установите параметры работы PTZ при срабатывании тревожного события. Нажмите кнопку и установите номер предустановки;
- Снимок – Снимок экрана после срабатывания события;
- Обход – Включение обхода по выбранным каналам. Нажмите кнопку «Настройки» и выберите каналы, которые будут включены в обход при срабатывании события;
- Зуммер – Звуковое оповещение;
- Журнал – Информация об событие будет отображаться «Главное меню => Тревога => Журнал»;
- Голос. оповещ. – Для правильной работы оповещения к аудиовыходу видеорегистратора подключите периферийное устройство (колонки) и выберите файл оповещения. Если не был загружен файл оповещения, перейдите «Главное меню => Голосовое оповещение => Управление файлами» и добавьте файл оповещения.

6. Сохраните настройку.

7. После окончания настройки Вы можете скопировать и перенести настройки на другие каналы (Рисунок 18.31). Нажмите кнопку «Применить к», в появившемся окне выберите канал(ы), на который вы хотите перенести скопированные настройки и нажмите кнопку «ОК» для переноса. Сохраните настройку.



Рисунок 18.31 – Копирование настроек на другие каналы

18.5.4 Пункт «Изменение сцены»

1. Включите событие. Срабатывание тревоги происходит при изменении сцены просмотра.

2. Выберите из выпадающего списка настраиваемый канал.

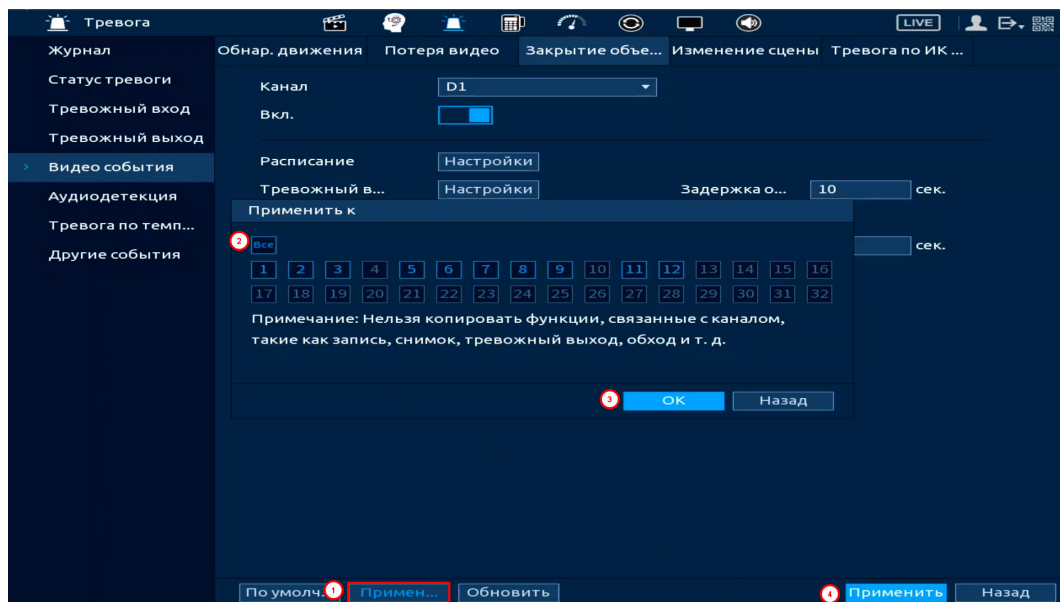



Рисунок 18.32 – Настройка изменения сцены

3. Установите период работы/бездействия, нажав кнопку «Настройки» в строке «Расписание», предусмотрены шесть периодов в течение суток для каждого дня недели. Настройку периода можно выполнять при помощи корректировки временного интервала на панели. Для этого наведите мышь на временной интервал и нажмите левую клавишу мыши, скорректируйте интервал.

Если необходимо составить единое расписание для нескольких дней, то перед установкой свяжите дни, нажав  (связанные отмечаются значком ) и установите требуемый режим записи.

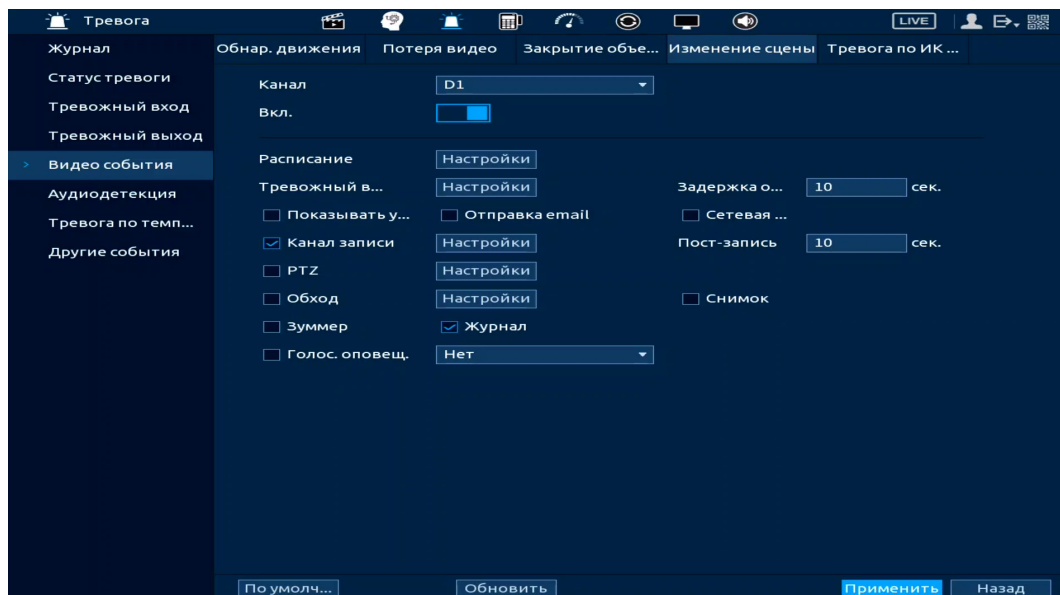

Рисунок 18.33 – Панель расписания

4. Для ручного ввода периода работы/бездействия, нажмите кнопку  и в появившемся окне введите временные интервалы, установите дни с такими настройками, поставив флажок.

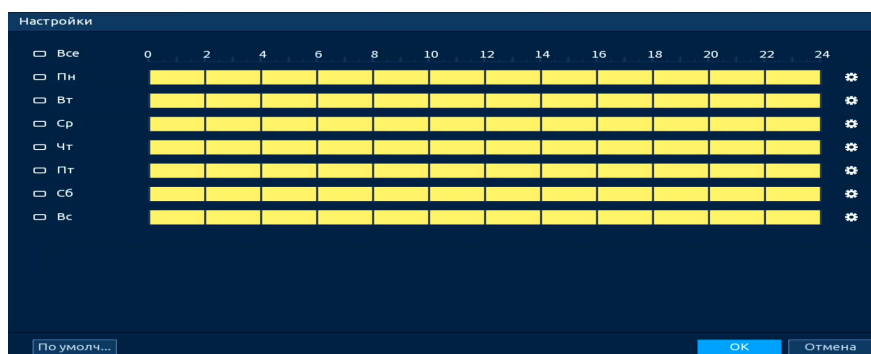

Рисунок 18.34 – Расписание

5. Выберите способ оповещения и установите задержку:

– Задержка отключения тревоги – Установите время для задержки после срабатывания тревожного выхода. Доступный диапазон от 10 с до 300 с;

- Тревожный выход – Установите тревожный выход активации тревоги;
- Показать сообщение – Всплывающее окно оповещения;
- Сетевая тревога – Отправка тревожного сигнала в сеть. Для работы данного оповещения убедитесь, что настроена и правильно работает функция сетевого меню «Удалённый журнал». Для проверки/настройки перейдите «Главное меню => Сеть»;
- Отправка email – Отправка уведомления о тревоге на электронную почту. Для настройки/изменения перейдите «Главное меню => Сеть => Эл.почта»;
- Канал записи – Установить канал, на котором будет вестись запись после срабатывания события (по умолчанию выбран настраиваемый канал);
- Пост-запись – Установите время для продолжения записи после сигнала тревоги. Доступный диапазон от 10 с до 300 с;
- PTZ – Установите параметры работы PTZ при срабатывании тревожного события. Нажмите кнопку и установите номер предустановки;
- Снимок – Снимок экрана после срабатывания события;
- Обход – Включение обхода по выбранным каналам. Нажмите кнопку «Настройки» и выберите каналы, которые будут включены в обход при срабатывании события;
- Зуммер – Звуковое оповещение;
- Журнал – Информация об событие будет отображаться «Главное меню => Тревога => Журнал»;
- Голос. оповещ. – Для правильной работы оповещения к аудиовыходу видеорегистратора подключите периферийное устройство (колонки) и выберите файл оповещения. Если не был загружен файл оповещения, перейдите «Главное меню => Голосовое оповещение => Расписание» и добавьте файл оповещения.

6. Сохраните настройку.

18.5.5 Пункт «Тревога по ИК датчику»

Включение события по ИК датчику повышает точность и достоверность при обнаружении движения. После включения функция фильтрует тревогу по заданной чувствительности, таким образом можно избежать ложных срабатываний, например, таких, как движение листвы или насекомых.

1. Для настройки выберите из выпадающего списка канал. Функция работает только с камерами, поддерживающими функцию.

2. Включите функцию. После отключения тревоги по ИК датчику, события будут иметь только общий эффект.



Рисунок 18.35 – Интерфейс настройки параметров

3. Нажмите в строке «Зона» кнопку «Настройки», в появившемся окне очертите область обнаружения и установите параметры настройки для этой области (для настройки доступны четыре области с различными устанавливаемыми параметрами порога чувствительности).

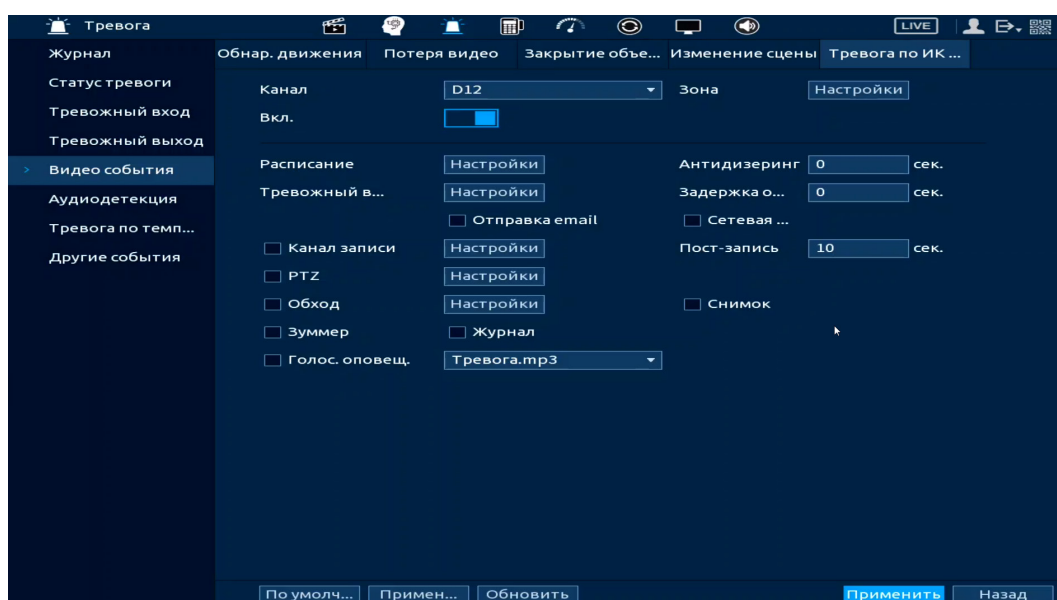

4. Нажмите левую клавишу мыши, для того чтобы очертить область. Для замены чувствительности, наведите мышь на верхнюю часть экрана и всплывающем окне установите чувствительность и порог области.

– Параметр «Чувствит.» отвечает за скорость движения объекта в кадре. Чем выше значение, тем на объект с большей скоростью движения будет реагировать устройство;

– Параметр «Порог» отвечает за размер объекта в кадре. Чем ниже значение, тем на объект с меньшим размером будет реагировать устройство.

Соответственно, чем выше будет уровень чувствительности и ниже порог, тем на более мелкие и малоподвижные объекты будет срабатывать детектор движения и, наоборот, при минимальном значении чувствительности и максимальном значении порога, детектор движения будет реагировать только на крупные и быстрые объекты.

5. Установите период работы/бездействия, нажав кнопку «Настройки» в строке «Расписание», предусмотрены шесть периодов в течение суток для каждого дня недели. Настройку периода можно выполнять при помощи корректировки временного интервала на панели. Для этого наведите мышь на временной интервал и нажмите левую клавишу мыши, скорректируйте интервал.

Если необходимо составить единое расписание для нескольких дней, то перед установкой свяжите дни, нажав  (связанные отмечаются значком ) и установите требуемый режим записи.



Рисунок 18.36 – Панель расписания

6. Для ручного ввода периода работы/бездействия, нажмите кнопку  и в появившемся окне введите временные интервалы, установите дни с такими настройками, поставив флажок.

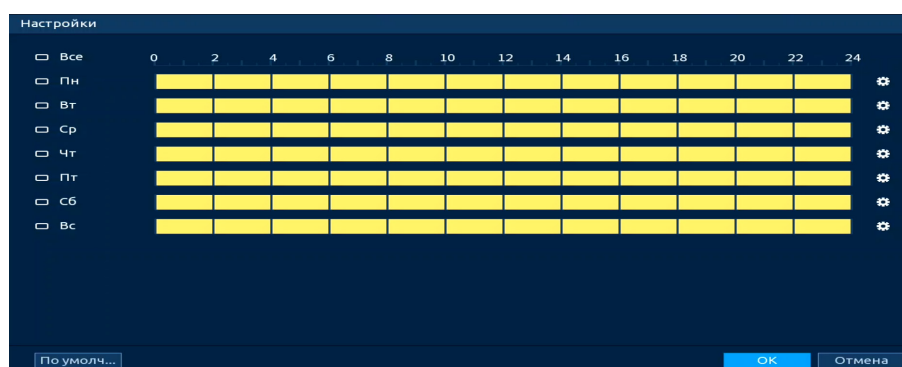

Рисунок 18.37 – Расписание

7. Выберите способ оповещения и установите задержку:

- Тревожный выход – Установите тревожный выход активации тревоги;
- Задержка отключения тревоги – Установите время для задержки после срабатывания тревожного выхода. Доступный диапазон от 10 с до 300 с;

- Антидизеринг – Установите для активности тревожного события. После получения тревоги система автоматически задерживает сигнал об обнаружении события на заданное время. Другими словами, если поставить этот параметр равным 10 с, то тревожное событие будет длиться еще 10 с с момента окончания его обнаружения. Если в течение 10 с происходит аналогичное событие, то оно также присваивается этому событию. Если новое событие происходит на 11 с – 12 с после начала первого события, то это будет уже другое событие, которое будет идентифицировано системой отдельно;

- Сетевая тревога – Отправка тревожного сигнала в сеть. Для работы данного оповещения убедитесь, что настроена и правильно работает функция сетевого меню «Удалённый журнал». Для проверки/настройки перейдите «Главное меню => Сеть»;

- Отправка email – Отправка уведомления о тревоге на электронную почту. Для настройки/изменения перейдите «Главное меню => Сеть => Эл.почта»;

- Канал записи – Установить канал, на котором будет вестись запись после срабатывания события (по умолчанию выбран настраиваемый канал);
- Пост-запись – Установите время для продолжения записи после сигнала тревоги. Доступный диапазон от 10 с до 300 с;
- PTZ (Связь PTZ) – Установите параметры работы PTZ при срабатывании тревожного события. Нажмите кнопку и установите номер предустановки;
- Снимок – Снимок экрана после срабатывания события;
- Обход – Включение обхода по выбранным каналам. Нажмите кнопку «Настройки» и выберите каналы, которые будут включены в обход при срабатывании события;
- Зуммер – Звуковое оповещение;
- Журнал – Информация об событии будет отображаться «Главное меню => Тревога => Журнал»;
- Голос. оповещ. – Для правильной работы оповещения к аудиовыходу видеорегистратора подключите периферийное устройство (колонки) и выберите файл оповещения. Если не был загружен файл оповещения, перейдите «Главное меню => Голосовое оповещение => Управление файлами» и добавьте файл оповещения. Сохраните настройку.

8. После окончания настройки вы можете скопировать и перенести настройки на другие каналы. Нажмите кнопку «Применить к», в появившемся окне выберите канал(ы), на который вы хотите перенести скопированные настройки и нажмите кнопку «ОК» для переноса.

18.6 ПОДРАЗДЕЛ «АУДИОДЕТЕКЦИЯ»



ВНИМАНИЕ!

Убедитесь, что на камере включен и работает микрофон.

1. Выберите настраиваемый канал.
2. Включите тревожное событие по изменению громкости звука, строка «Аудиодетекция».
3. При помощи мыши выставьте бегунок чувствительности распознавания звука.
4. Установите порог интенсивности изменения звука.
5. Включите уровень сигнала.





Рисунок 18.38 – Настройка аудиодетекции

6. Установите период работы/бездействия, нажав кнопку «Настройки» в строке «Расписание», предусмотрены шесть периодов в течение суток для каждого дня недели. Настройку периода можно выполнять при помощи корректировки временного интервала на панели. Для этого наведите мышью на временной интервал и нажмите левую клавишу мыши, скорректируйте интервал.

Если необходимо составить единое расписание для нескольких дней, то перед установкой свяжите дни, нажав  (связанные отмечаются значком ) и установите требуемый режим записи.

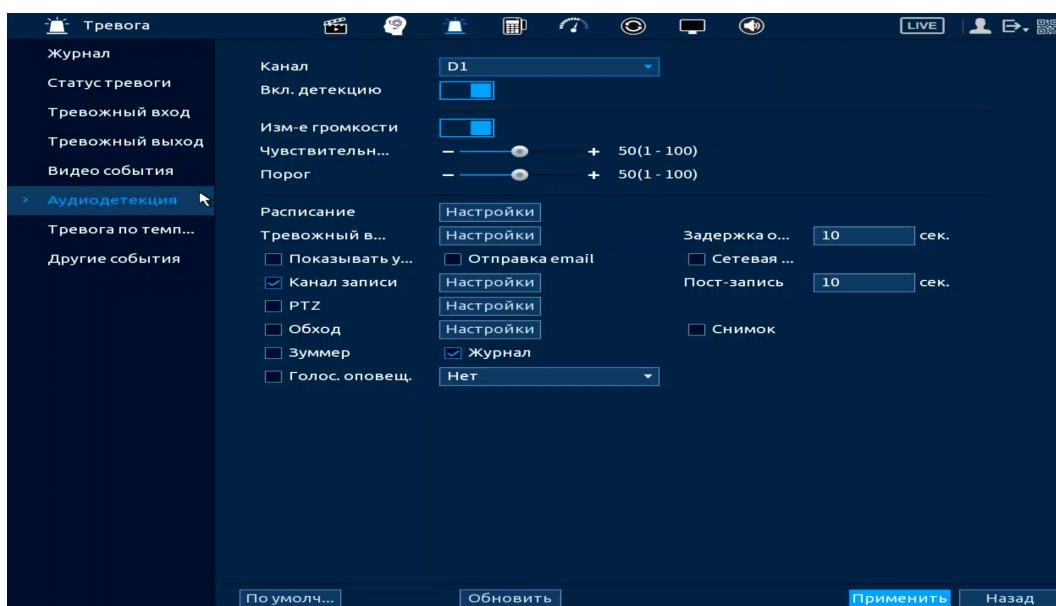

Рисунок 18.39 – Панель расписания

7. Для ручного ввода периода работы/бездействия, нажмите кнопку  и в появившемся окне введите временные интервалы, установите дни с такими настройками, поставив флажок.

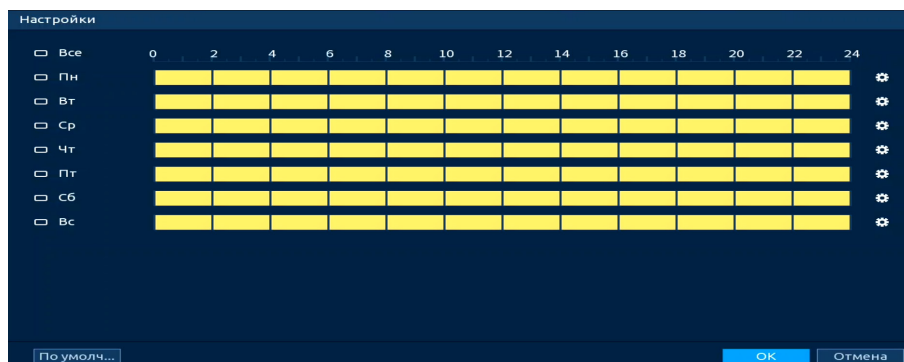

Рисунок 18.40 – Расписание

8. Выберите способ оповещения и установите задержку:

– Задержка отключения тревоги – Установите время для задержки после срабатывания тревожного выхода. Доступный диапазон от 10 с до 300 с;

– Тревожный выход – Установите тревожный выход активации тревоги;

– Сетевая тревога – Отправка тревожного сигнала в сеть. Для работы данного оповещения убедитесь, что настроена и правильно работает функция сетевого меню «Удалённый журнал». Для проверки/настройки перейдите «Главное меню => Сеть»;

- Отправка email – Отправка уведомления о тревоге на электронную почту. Для настройки/изменения перейдите «Главное меню => Сеть => Эл.почта»;
- Канал записи – Установить канал, на котором будет вестись запись после срабатывания события (по умолчанию выбран настраиваемый канал);
- Пост-запись – Установите время для продолжения записи после сигнала тревоги. Доступный диапазон от 10 с до 300 с;
- PTZ – Установите параметры работы PTZ при срабатывании тревожного события. Нажмите кнопку и установите номер предустановки;
- Снимок – Снимок экрана после срабатывания события;
- Обход – Включение обхода по выбранным каналам. Нажмите кнопку «Настройки» и выберите каналы, которые будут включены в обход при срабатывании события;
- Зуммер – Звуковое оповещение;
- Журнал – Информация об событии будет отображаться «Главное меню => Тревога => Журнал»;
- Голос. оповещ. – Для правильной работы оповещения к аудиовыходу видеорегистратора подключите периферийное устройство (колонки) и выберите файл оповещения. Если не был загружен файл оповещения, перейдите «Главное меню => Голосовое оповещение => Управление файлами» и добавьте файл оповещения.

9. Сохраните настройку.

18.7 ПОДРАЗДЕЛ «ТРЕВОГА ПО ТЕМПЕРАТУРЕ»



ПРИМЕЧАНИЕ!
Функция работает с тепловизионными видеокамерами.

1. Из выпадающего списка выберите канал для настройки тревожного события.

2. Выберите причину срабатывания тревоги, доступны три варианта: Температура/Температурный контраст/Холодная точка/Горячая точка.





Рисунок 18.41 – События по тепловизионным камерам

3. Установите период работы/бездействия, нажав кнопку «Настройки» в строке «Расписание», предусмотрены шесть периодов в течение суток для каждого дня недели. Настройку периода можно выполнять при помощи корректировки временного интервала на панели. Для этого наведите мышь на временной интервал и нажмите левую клавишу мыши, скорректируйте интервал.

Если необходимо составить единое расписание для нескольких дней, то перед установкой свяжите дни, нажав  (связанные отмечаются значком ) и установите требуемый режим записи.

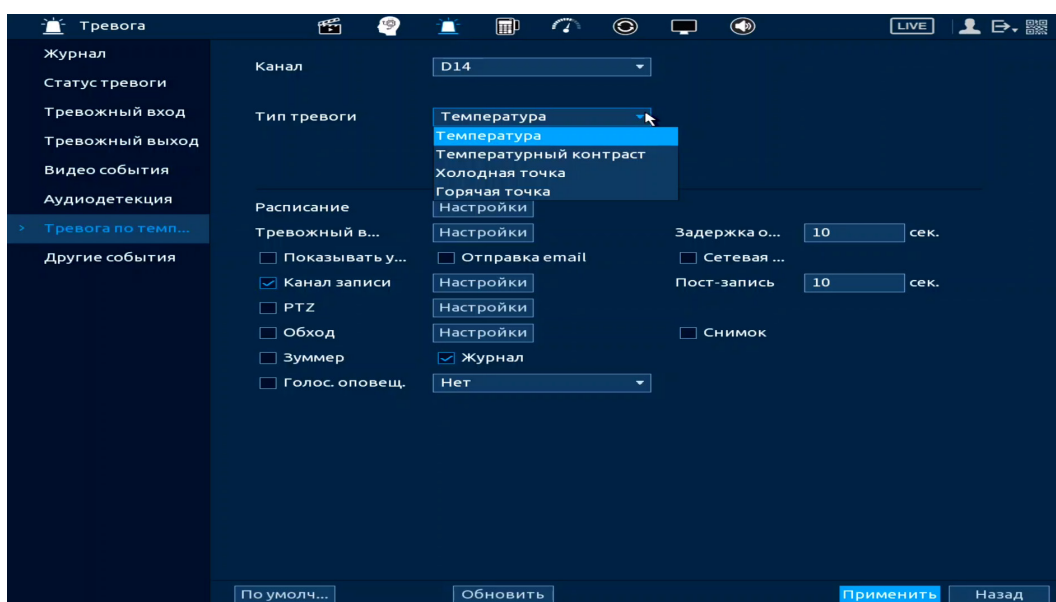

Рисунок 18.42 – Панель расписания

4. Для ручного ввода периода работы/бездействия, нажмите кнопку  и в появившемся окне введите временные интервалы, установите дни с такими настройками, поставив флажок.

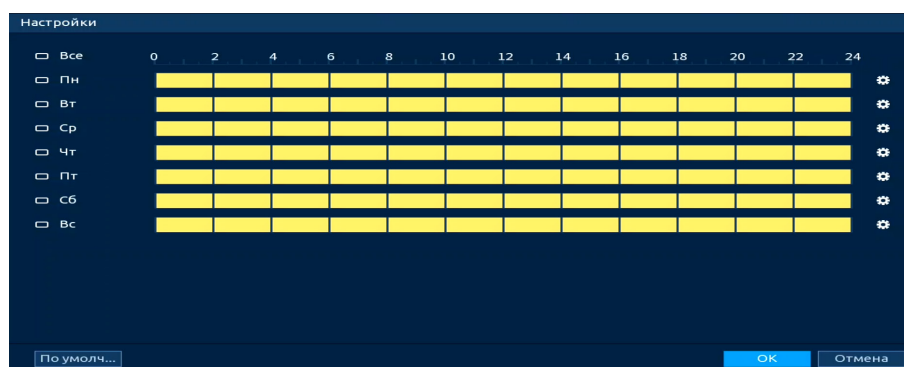

Рисунок 18.43 – Расписание

5. Выберите способ оповещения и установите задержку:

– Задержка отключения тревоги – Установите время для задержки после срабатывания тревожного выхода. Доступный диапазон от 10 с до 300 с;

– Тревожный выход – Установите тревожный выход активации тревоги;

– Сетевая тревога – Отправка тревожного сигнала в сеть. Для работы данного оповещения убедитесь, что настроена и правильно работает функция сетевого меню «Удалённый журнал». Для проверки/настройки перейдите «Главное меню => Сеть»;

– Отправка email – Отправка уведомления о тревоге на электронную почту. Для настройки/изменения перейдите «Главное меню => Сеть => Эл.почта»;

- Канал записи – Установить канал, на котором будет вестись запись после срабатывания события (по умолчанию выбран настраиваемый канал);
- Пост-запись – Установите время для продолжения записи после сигнала тревоги. Доступный диапазон от 10 с до 300 с;
- PTZ – Установите параметры работы PTZ при срабатывании тревожного события. Нажмите кнопку и установите номер предустановки;
- Снимок – Снимок экрана после срабатывания события;
- Обход – Включение обхода по выбранным каналам. Нажмите кнопку «Настройки» и выберите каналы, которые будут включены в обход при срабатывании события;
- Зуммер – Звуковое оповещение;
- Журнал – Информация об событие будет отображаться «Главное меню => Тревога => Журнал»;
- Голос. оповещ. – Для правильной работы оповещения к аудиовыходу видеорегистратора подключите периферийное устройство (колонки) и выберите файл оповещения. Если не был загружен файл оповещения, перейдите «Главное меню => Голосовое оповещение => Управление файлами» и добавьте файл оповещения.

6. Сохраните настройку.

18.8 ПОДРАЗДЕЛ «ДРУГИЕ СОБЫТИЯ»

18.8.1 Пункт «Диск»

Перейдите «Главное меню => Тревога => Другие события => Диск» для настройки оповещения при выбранной ошибке с HDD.



Рисунок 18.44 – Интерфейс настройки оповещения об ошибках HDD

1. Выберите из выпадающего списка тип события (Нет HDD, Ошибка HDD, Заполнение HDD, Исчерпание дисковой квоты, Сбой диска). При выборе события «Заполнение HDD» установите процент, при котором будет срабатывать событие.

2. Включите событие.

3. Выберите способ оповещения и установите задержку:

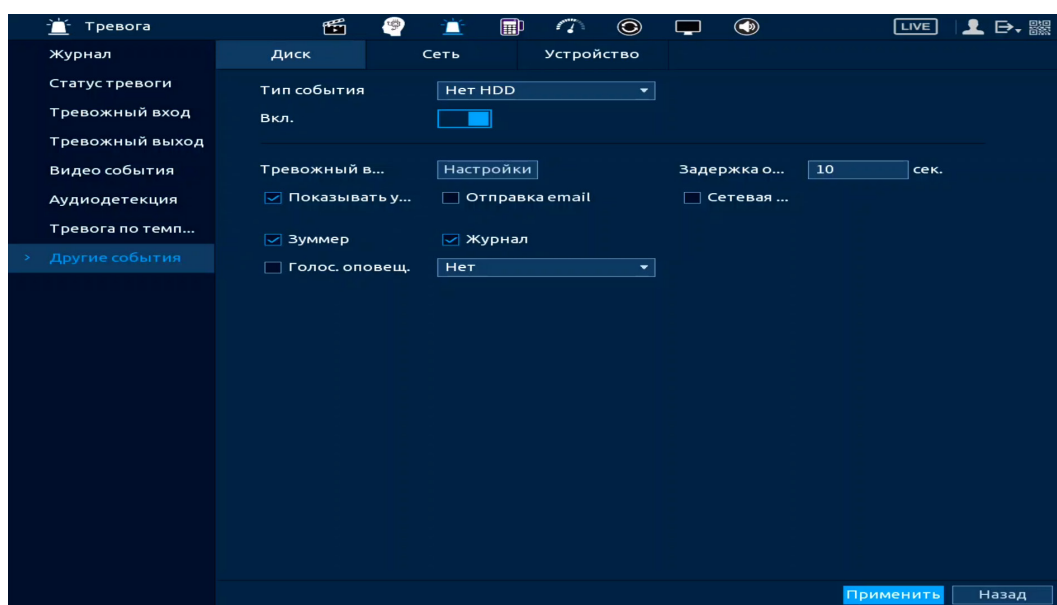
- Тревожный выход – Установите тревожный выход активации тревоги;
- Задержка отключения тревоги – Установите время для задержки после срабатывания тревожного выхода. Доступный диапазон от 10 с до 300 с;
- Показывать уведомление – Всплывающее окно оповещения;

– Сетевая тревога – Отправка тревожного сигнала в сеть. Для работы данного оповещения убедитесь, что настроена и правильно работает функция сетевого меню «Удалённый журнал». Для проверки/настройки перейдите «Главное меню => Сеть»;

– Отправка email – Отправка уведомления о тревоге на электронную почту. Для настройки/изменения перейдите «Главное меню => Сеть => Эл.почта»;

– Зуммер – Звуковое оповещение;

– Журнал – Информация об событие будет отображаться «Главное меню => Тревога => Журнал»;

– Голос. оповещ. – Для правильной работы оповещения к аудиовыходу видеорегистратора подключите периферийное устройство (колонки) и выберите файл оповещения. Если не был загружен файл оповещения, перейдите «Главное меню => Голосовое оповещение => Управление файлами» и добавьте файл оповещения.

4. Сохраните настройку.

18.8.2 Пункт «Сеть»

Перейдите «Главное меню => Тревога => Другие события => Сеть» для настройки оповещения при сетевой ошибке.



Рисунок 18.45 – Интерфейс настройки оповещения

1. Выберите из выпадающего списка тип события, доступны три события (Оффлайн, Конфликт IP-адресов, Конфликт MAC).

2. Включите событие.

3. Выберите способ оповещения и установите задержку:

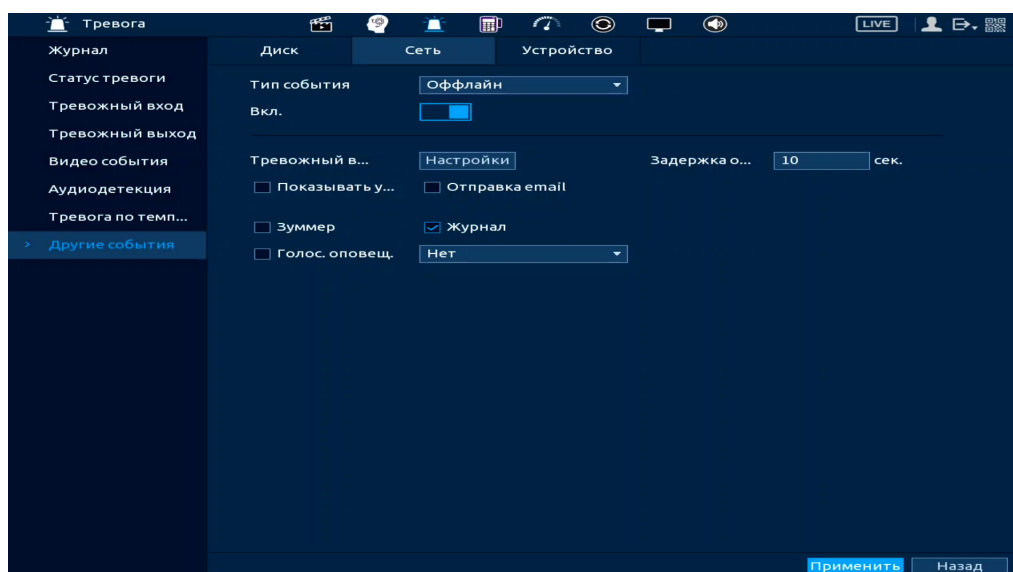
– Тревожный выход – Установите тревожный выход активации тревоги;

– Задержка отключения тревоги – Установите время для задержки после срабатывания тревожного выхода. Доступный диапазон от 10 с до 300 с;

– Показывать уведомление – Всплывающее окно оповещения;

– Отправка email – Отправка уведомления о тревоге на электронную почту. Для настройки/изменения перейдите «Главное меню => Сеть => Эл.почта»;

– Канал записи – Установить канал, на котором будет вестись запись после срабатывания события (по умолчанию выбран настраиваемый канал);

– Зуммер – Звуковое оповещение;

– Журнал – Информация об событие будет отображаться «Главное меню => Тревога => Журнал»;

– Голос. оповещ. – Для правильной работы оповещения к аудиовыходу видеорегистратора подключите периферийное устройство (колонки) и выберите файл оповещения. Если не был загружен файл оповещения, перейдите «Главное меню => Голосовое оповещение => Управление файлами» и добавьте файл оповещения.

4. Сохраните настройку.

18.8.3 Пункт «Устройство»

Перейдите «Главное меню => Тревога => Другие события => Устройство» для настройки оповещения при изменении скорости вентилятора.



Рисунок 18.46 – Интерфейс настройки оповещения

1. Выберите из выпадающего списка тип события.
2. Включите событие.
3. Выберите способ оповещения и установите задержку:
 - Тревожный выход – Установите тревожный выход активации тревоги;
 - Задержка отключения тревоги – Установите время для задержки после срабатывания тревожного выхода. Доступный диапазон от 10 с до 300 с;
 - Показывать уведомление – Всплывающее окно оповещения;
 - Отправка email – Отправка уведомления о тревоге на электронную почту. Для настройки/изменения перейдите «Главное меню => Сеть => Эл.почта»;
 - Канал записи – Установить канал, на котором будет вестись запись после срабатывания события (по умолчанию выбран настраиваемый канал);
 - Зуммер – Звуковое оповещение;

– Журнал – Информация об событие будет отображаться «Главное меню => Тревога => Журнал»;

– Голос. оповещ. – Для правильной работы оповещения к аудиовыходу видеорегистратора подключите периферийное устройство (колонки) и выберите файл оповещения. Если не был загружен файл оповещения, перейдите «Главное меню => Голосовое оповещение => Управление файлами» и добавьте файл оповещения.

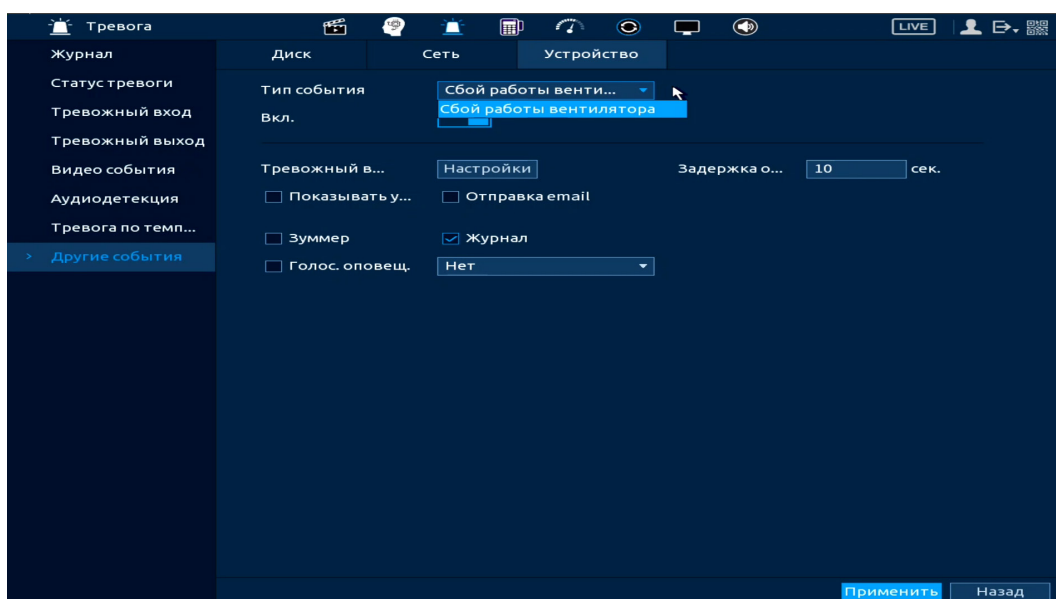
4. Сохраните настройку.

19 ИНТЕЛЛЕКТУАЛЬНЫЕ НАСТРОЙКИ ВИДЕОРЕГИСТРАТОРА И ПРОСМОТР АРХИВА. РАЗДЕЛ ГЛАВНОГО МЕНЮ «ВИДЕОАНАЛИТИКА»

19.1 ПОДРАЗДЕЛ «БАЗА ДАННЫХ»

19.1.1 Пункт «Базы лиц»

Интерфейс настройки БД лиц показан на рисунке ниже (Рисунок 19.1).



Рисунок 19.1 – Интерфейс настройки БД лиц

Для добавления, изменения и заполнения БД выполните следующие действия:

1. Перейдите «Главное меню => Видеоаналитика =>База данных => Базы лиц» (Рисунок 19.2).
2. Выберите канал с устройством, поддерживающим возможность создания БД лиц.
3. Нажмите кнопку «Добавить».
4. В появившемся диалоговом окне введите имя новой базы. Кнопка  в столбце «Изменить» позволяет изменять наименования БД после её добавления.
5. Нажмите кнопку «ОК». После успешного сохранения добавленная база будет отображена в общем списке баз.





Рисунок 19.2 – Настройка

6. Далее нажмите кнопку  в столбце «Сведения». После нажатия откроется вкладка заполнения выбранной базы данных (Рисунок 19.3). Для данной модели доступен одиночный способ добавления карточек пользователя и групповой способ добавления, способы добавления различны.



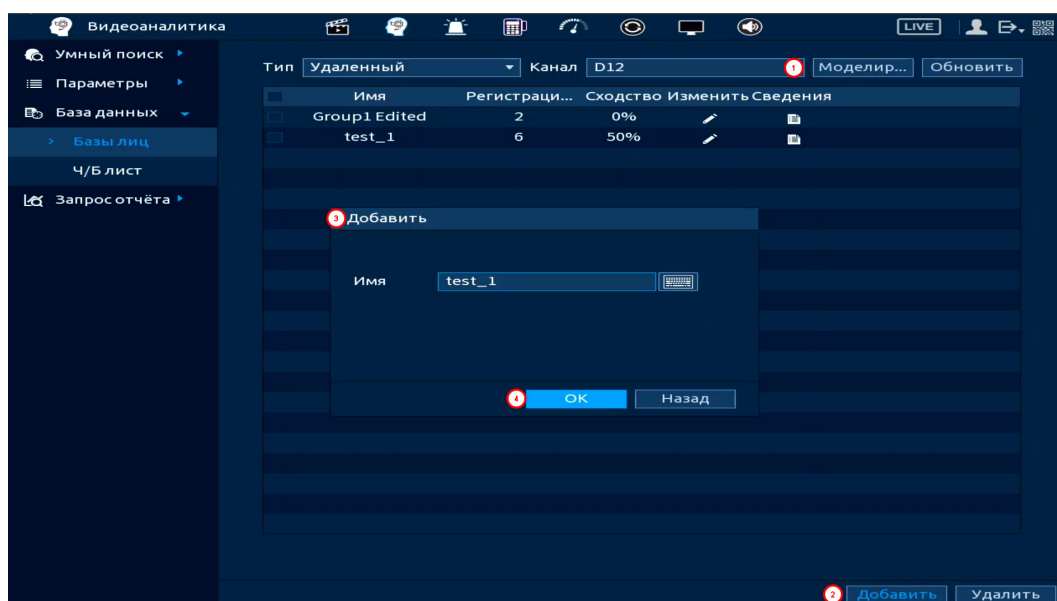

Рисунок 19.3 – Настройка

Для одиночного добавления:

1. Нажмите кнопку «Регистрация».
2. В появившемся окне регистрации пользователя нажмите значок .

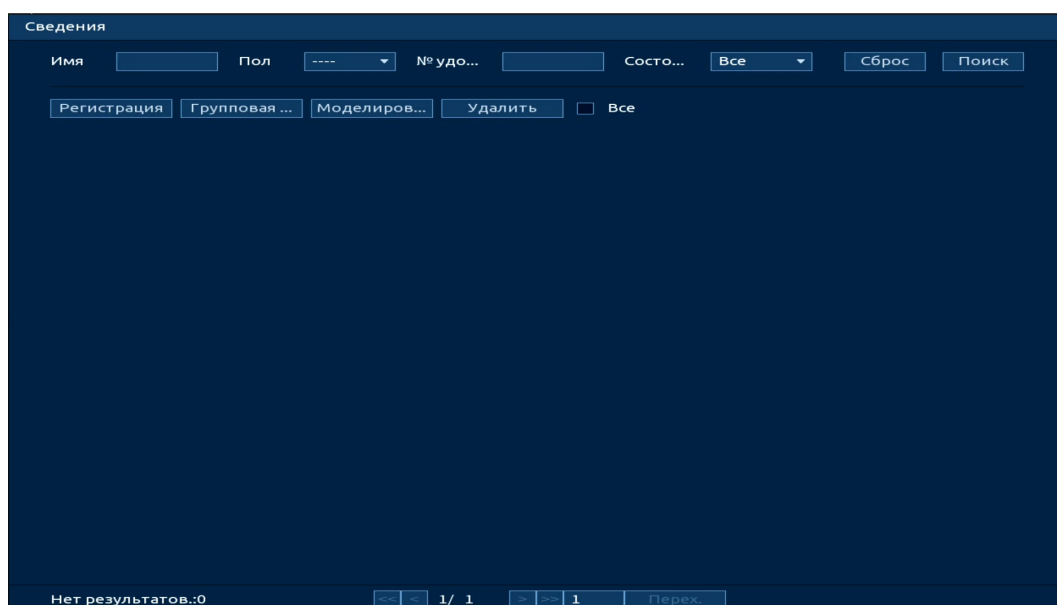
(Рисунок 19.4)

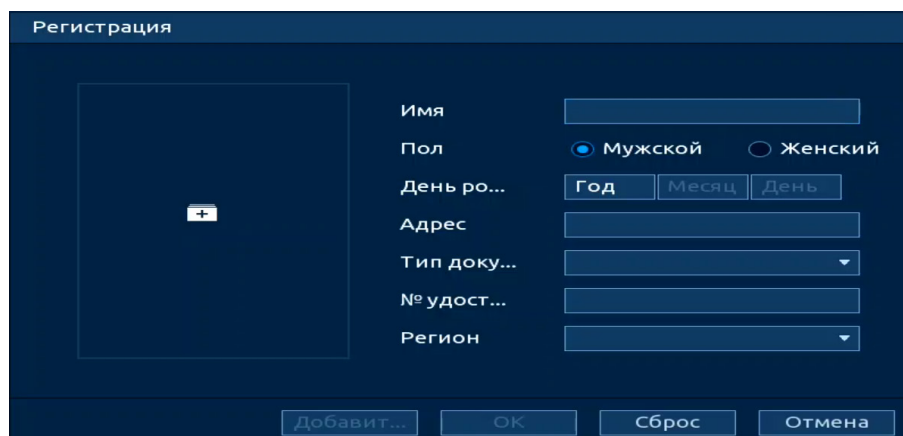

Регистрация

Имя

Пол Мужской Женский

День ро...

Адрес

Тип доку...

№ удост...

Регион

Рисунок 19.4 – Регистрация

3. Загрузите фото (Тип файла – JPG изображение (.jpg)).
4. Заполните поля карточки с персональными данными сотрудника. Кнопка «Добавить еще», позволяет добавлять пользователей без выхода из окна регистрации.
5. Нажмите кнопку «ОК» для сохранения (Рисунок 19.5).

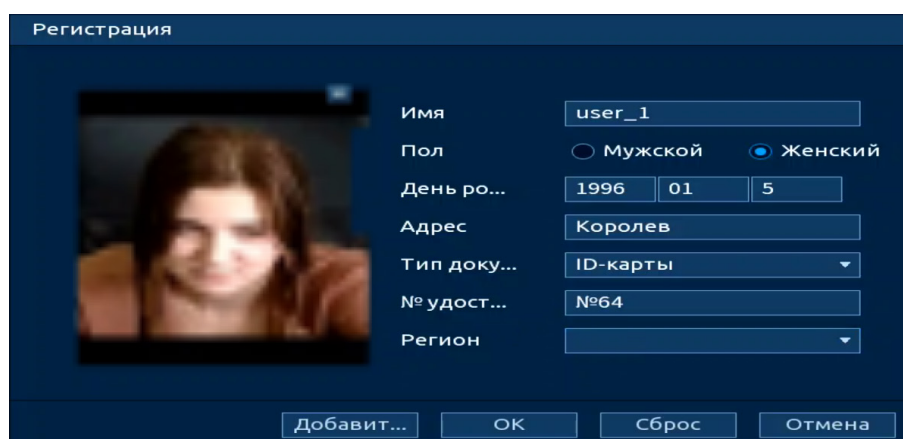

Регистрация

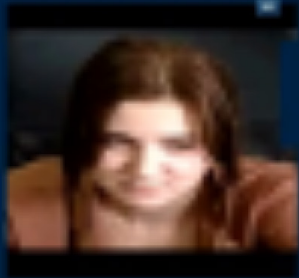

Имя

Пол Мужской Женский

День ро...

Адрес

Тип доку...

№ удост...

Регион

Рисунок 19.5 – Регистрация

Групповой способ чаще используется при необходимости регистрации большого числа пользователей. Удобство в добавлении таким способом заключается в отсутствии необходимости заполнения карточек с персональными данными для каждого пользователя. Информация для заполнения карточек берется из названия подгружаемого файла с фото.

Для группового добавления:

1. Нажмите кнопку «Групповая регистрация».

2. В появившемся окне (Рисунок 19.6) выберите способ добавления и загрузите файлы фото. Требования к загружаемым файлам:

📖 Тип файла – JPG изображение (.jpg);

📖 Формат имени файла: ФИО#SПол#BДень рождения#NКод страны #TТип удостоверения#M№ удостоверения#AАдрес.jpg. Пример заполнения:

ИвановИ.И#S1#B19900101#NRU#T1#M123456789#AKоролёв.jpg

– ФИО – параметр обязателен для заполнения, остальные параметры не обязательны для заполнения;

– #SПол – введите цифровое значение параметра: 1 – мужской, 2 – женский;

– #BДень рождения – введите цифровое значение;

– #NКод страны – введите код страны в международном формате, согласно ISO 3166-1 alpha-2 для России – «RU»;

– #TТип удостоверения – введите цифровое значение параметра: 1 – удостоверение (ID- карты), 2 – паспорт, 3 – офицерская книжка;

– #M№ удостоверения – введите цифровое значение (доступен ввод до 31 символа);

– #AАдрес – введите адрес.

3. Нажмите кнопку «ОК» для сохранения выбранных файлов.

4. Нажмите «Отмена» для выхода из окна групповой регистрации пользователей в БД лиц.



Рисунок 19.6 – Регистрация

19.1.2 Пункт «Ч/Б списки»

1. Для добавления данных об автомобиле и владельце в черный или белый список нажмите кнопку «Добавить».
2. В появившемся окне укажите список и введите данные.

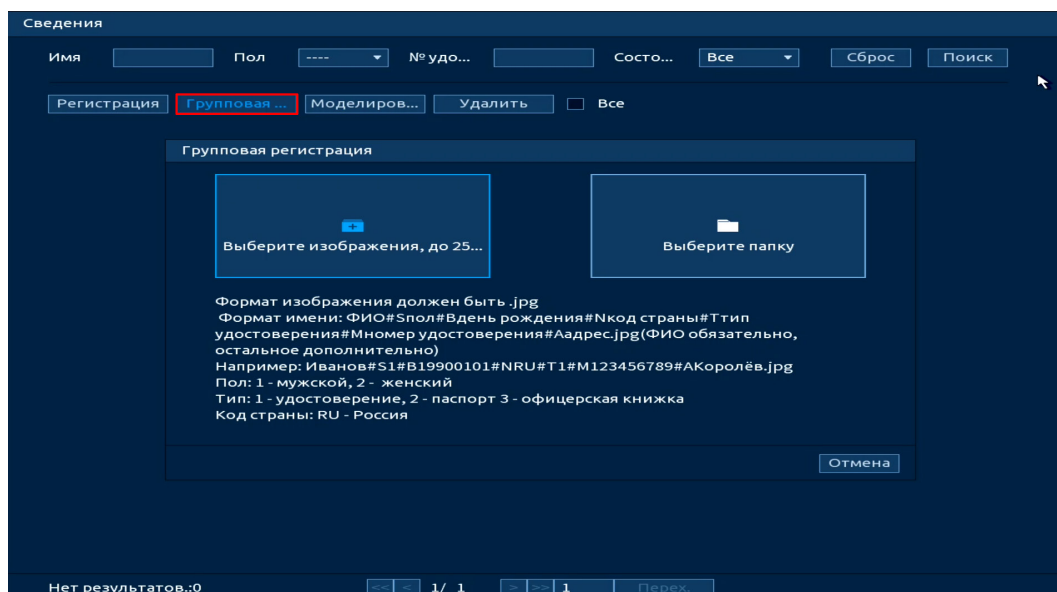

Рисунок 19.7 – Ч/Б список

3. Для поиска по списку введите данные в строку «Автомобиль», «Имя владельца» и выберите список. Нажмите кнопку «Поиск».

19.2 ПОДРАЗДЕЛ «ПАРАМЕТРЫ»

19.2.1 Пункт «SMART план»

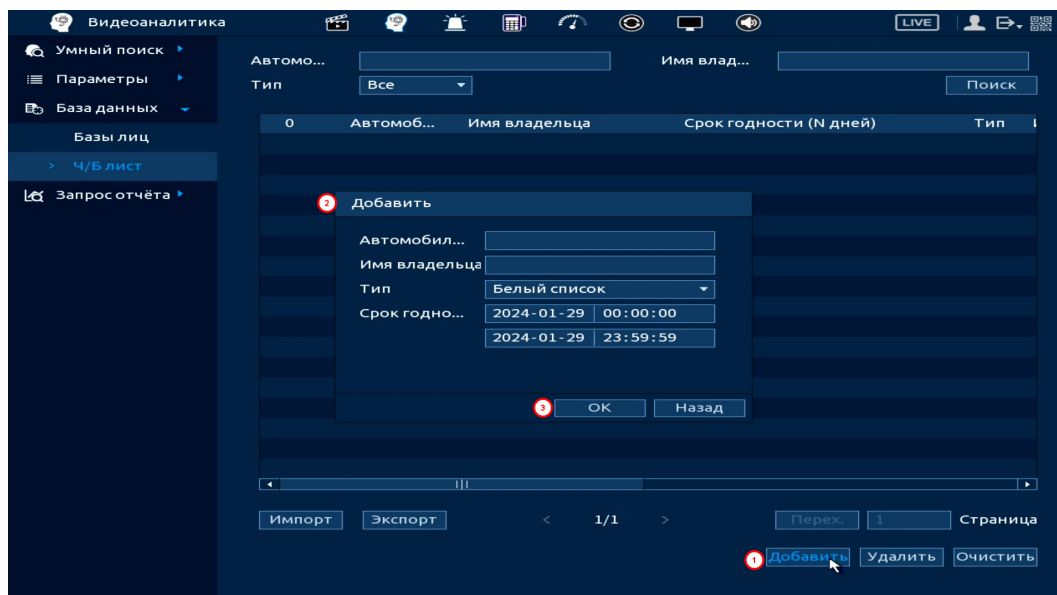
Первым этапом настройки/активации видеоаналитики на канале является выбор интеллектуальной функции в пункте «SMART план».

Активация/деактивация осуществляется однократным нажатием визуального значка. После настройки на канале будет работать только выбранная интеллектуальная функция.



Рисунок 19.8 – Выбор функции

19.2.2 Пункт «Обнаружение лиц»

Интерфейсы настройки интеллектуальной функции обнаружения лиц представлен на рисунке ниже (Рисунок 19.9).

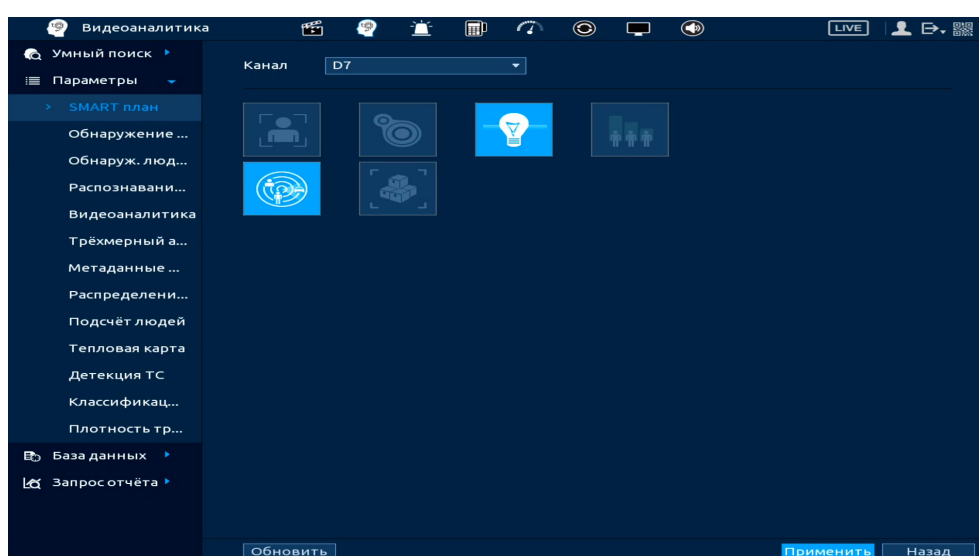

Рисунок 19.9 – Интерфейс настройки обнаружения лиц

1. Перейдите «Главное меню => Видеоаналитика => Параметры => SMART план». Активируйте на настраиваемом канале интеллектуальную функцию «Обнаружение лиц» (Рисунок 19.10).

 Камера должна поддерживать интеллектуальную функцию.

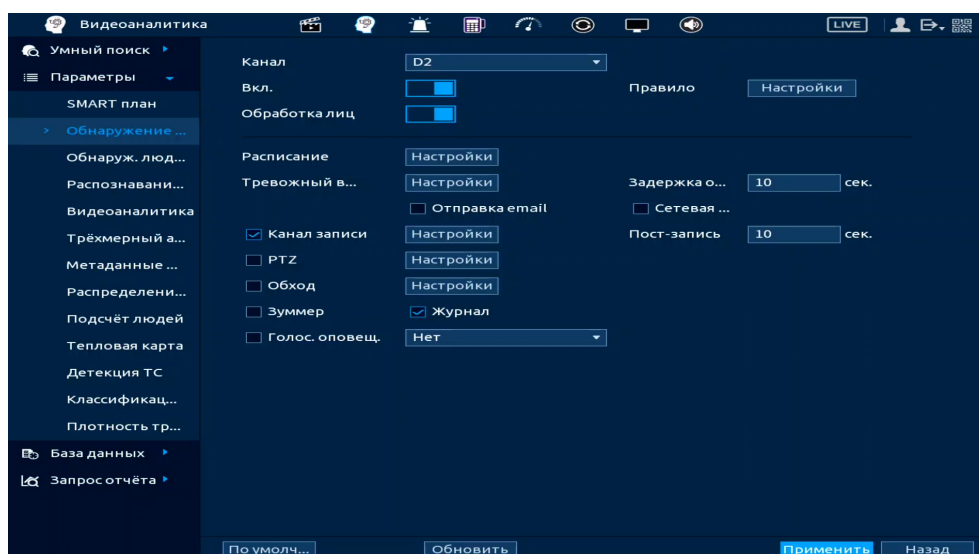

Рисунок 19.10 – Настройка

2. Перейдите «Главное меню => Видеоаналитика => Параметры => Обнаружение лиц» (Рисунок 19.9).

3. Выберите из выпадающего списка канал.

4. Включите функцию.

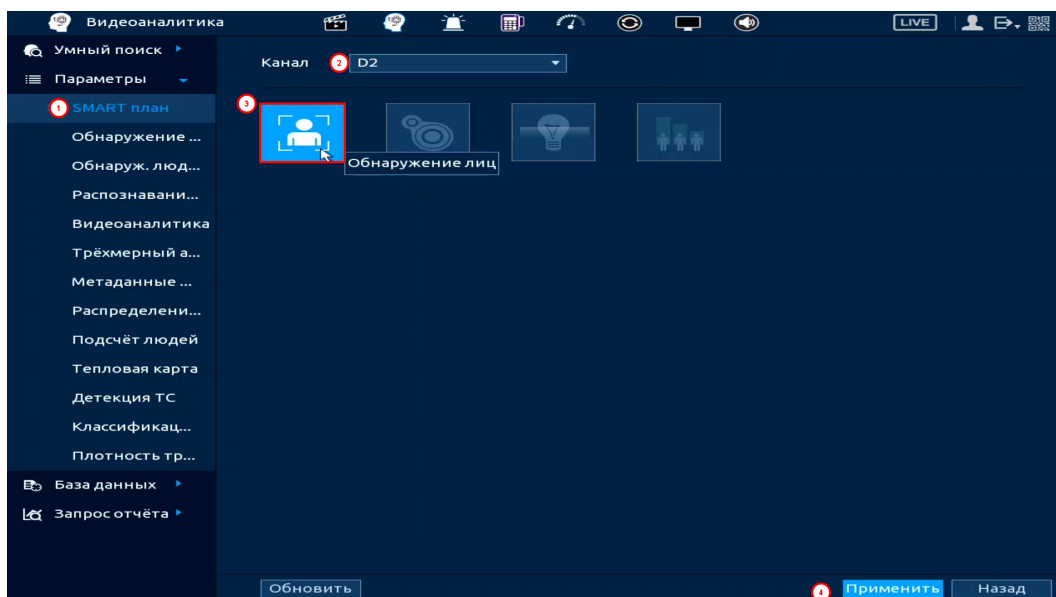
5. Включите опцию улучшения изображения лиц, строка «Обработка лиц».

6. Нажмите кнопку «Настройки» в строке «Правило» для установки области обнаружения.

7. В появившемся интерфейсе настройки (Рисунок 19.11) установите имя виртуальной области в строке «Имя».

8. Для создания области обнаружения нажмите кнопку  в строке «Область обнаружения» и при помощи мыши нарисуйте область.





Рисунок 19.11 – Область обнаружения захвата

9. Задайте минимальную и максимальную область захвата. Для этого нажмите кнопку  и при помощи мыши установите минимальный и максимальный размер.



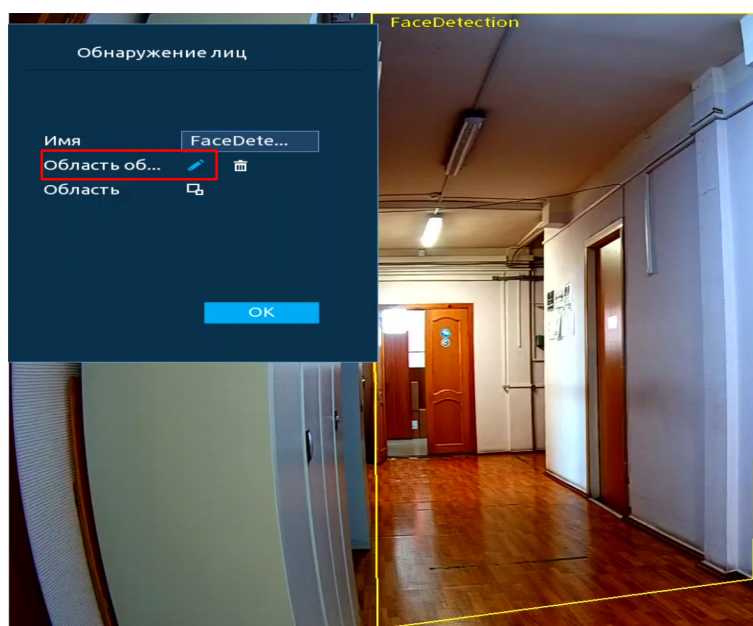

Рисунок 19.12 – Размер захвата

10. Нажмите кнопку «ОК» для сохранения настроек.

11. Установите период работы/бездействия, нажав кнопку «Настройки» в поле «Расписание» (Рисунок 19.13). Настройку периода можно выполнять при помощи корректировки временного интервала на панели. Для этого наведите мышь на временной интервал и нажмите левую клавишу мыши, скорректируйте интервал.

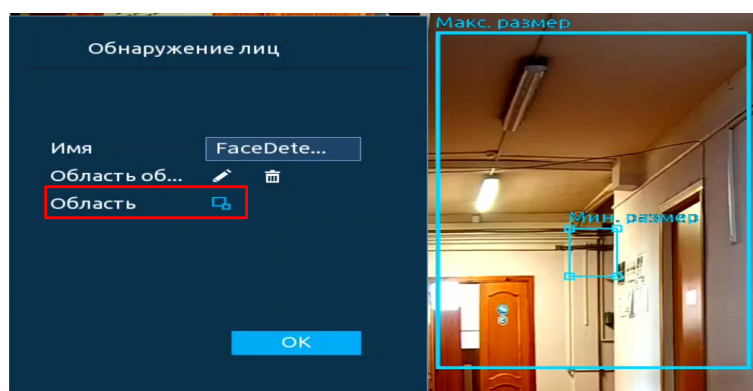
Если необходимо составить единое расписание для нескольких дней, то перед установкой свяжите дни, нажав  (связанные отмечаются значком ) и установите требуемый режим записи.



Рисунок 19.13 – Расписание

Для ручного ввода периода работы/бездействия, нажмите кнопку  и в появившемся окне введите временные интервалы, установите дни с такими настройками, поставив флажок.

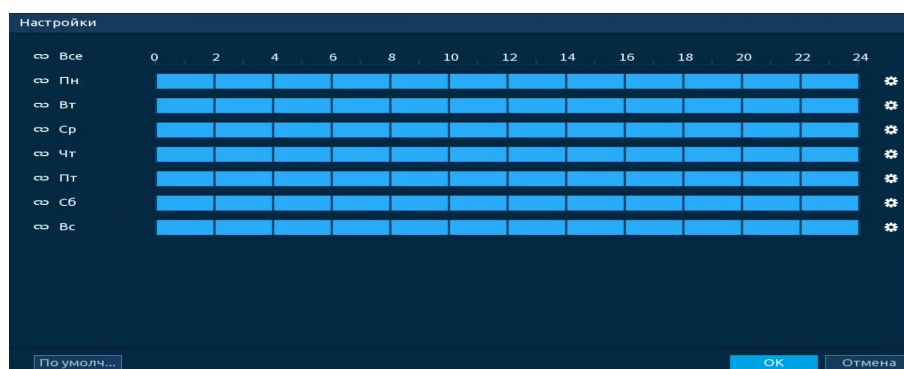

Рисунок 19.14 – Расписание

12. Выберите способ оповещения и установите задержку:

- Тревожный выход – Установите тревожный выход активации тревоги;
- Задержка отключения тревоги – Установите время для задержки после срабатывания тревожного выхода. Доступный диапазон от 10 с до 300 с;
- Сетевая тревога – Отправка тревожного сигнала в сеть. Для работы данного оповещения убедитесь, что настроена и правильно работает функция сетевого меню «Удалённый журнал». Для проверки/настройки перейдите «Главное меню => Сеть»;
- Отправка email – Отправка уведомления о тревоге на электронную почту. Для настройки/изменения перейдите «Главное меню => Сеть => Эл.почта»;

- Канал записи – Установить канал, на котором будет вестись запись после срабатывания события (по умолчанию выбран настраиваемый канал);
- Пост-запись – Установите время для продолжения записи после сигнала тревоги. Доступный диапазон от 10 с до 300 с;
- PTZ – Установите параметры работы PTZ при срабатывании тревожного события. Нажмите кнопку и установите номер предустановки;
- Обход – Включение обхода по выбранным каналам. Нажмите кнопку «Настройки» и выберите каналы, которые будут включены в обход на главном канале при срабатывании события;
- Зуммер – Звуковое оповещение;
- Журнал – Информация об событие будет отображаться «Главное меню => Тревога => Журнал»;
- Голос. оповещ. – Для правильной работы оповещения к аудиовыходу видеорегистратора подключите периферийное устройство (колонки) и выберите файл оповещения. Если не был загружен файл оповещения, перейдите «Главное меню => Голосовое оповещение => Управление файлами» и добавьте файл оповещения.

13. Сохраните настройку.

19.2.3 Пункт «Распознавание лиц»

19.2.3.1 Подпункт «Общая тревога»

Интерфейс настройки интеллектуальной функции распознавания лиц представлен на рисунке ниже (Рисунок 19.15).



Рисунок 19.15 – Распознавание лиц. Общая тревога

1. Добавьте и активируйте базу данных. Для этого перейдите «Главное меню => Видеоаналитика => База данных => Базы лиц».

2. Перейдите «Главное меню => Видеоаналитика => Параметры => Обнаружение лиц» и включите функцию на настраиваемом канале.

3. Из выпадающего списка выберите настраиваемый канал.

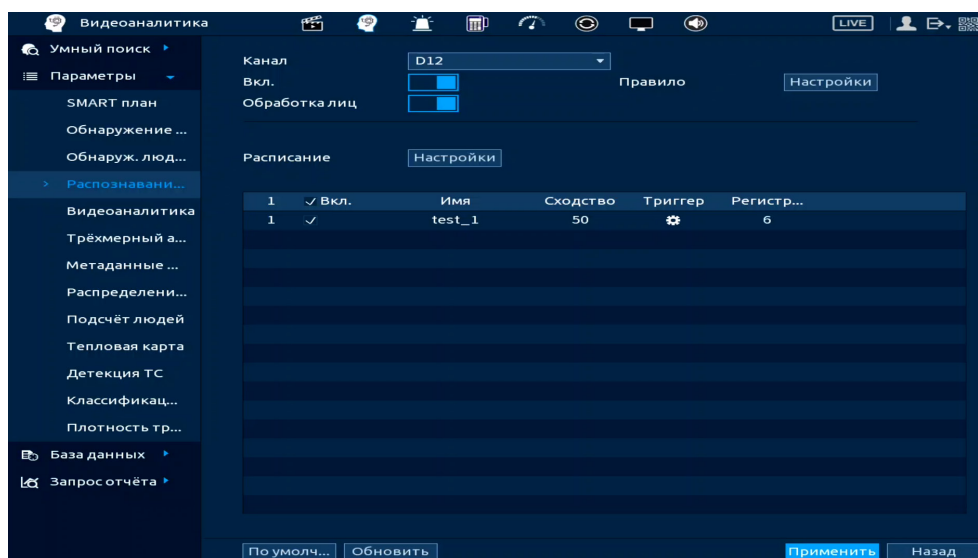
4. Включите функцию.

5. Перейдите к списку созданных баз. В столбце «Вкл.», с помощью установки флажка, активируйте базу.

6. В столбце «Сходство» указан процент, по которому будет срабатывать интеллектуальная функция. Нажмите кнопку  в столбце «Изменить» для корректировки процента (Рисунок 19.16).



Рисунок 19.16 – Настройка

7. Установите период работы/бездействия, нажав кнопку «Настройки» в поле «Расписание». Настройку периода можно выполнять при помощи корректировки временного интервала на панели. Для этого наведите мышь на временной интервал и нажмите левую клавишу мыши, скорректируйте интервал (Рисунок 19.17).



Если необходимо составить единое расписание для нескольких дней, то перед установкой свяжите дни, нажав  (связанные отмечаются значком ) и установите требуемый режим записи.

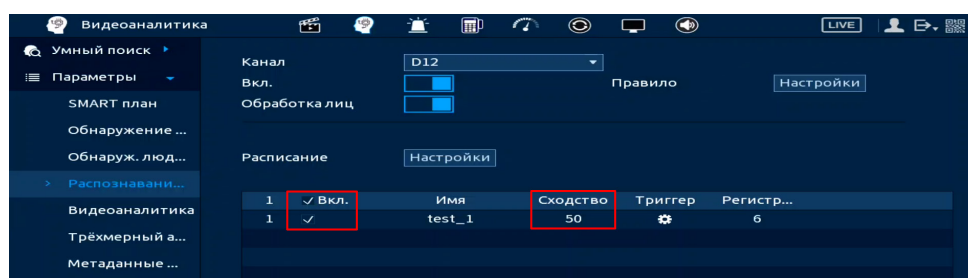

Рисунок 19.17 – Расписание

Для ручного ввода периода работы/бездействия, нажмите кнопку  и в появившемся окне введите временные интервалы, установите дни с такими настройками, поставив флажок (Рисунок 19.18).



Рисунок 19.18 – Расписание

8. В столбце «Триггер» нажмите кнопку  (Рисунок 19.19).



Рисунок 19.19 – Настройка

9. Выберите способ оповещения и установите задержку:

– Задержка отключения тревоги – Установите время для задержки после срабатывания тревожного выхода. Доступный диапазон от 10 с до 300 с;

– Тревожный выход – Установите тревожный выход активации тревоги;

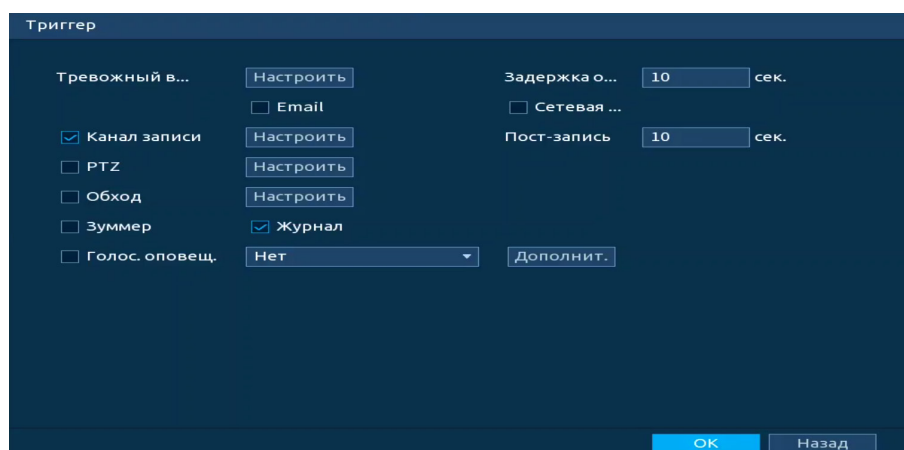
– Сетевая тревога – Отправка тревожного сигнала в сеть. Для работы данного оповещения убедитесь, что настроена и правильно работает функция сетевого меню «Удалённый журнал». Для проверки/настройки перейдите «Главное меню => Сеть»;

– Отправка email – Отправка уведомления о тревоге на электронную почту. Для настройки/изменения перейдите «Главное меню => Сеть => Эл.почта»;

– Канал записи – Установить канал, на котором будет вестись запись после срабатывания события (по умолчанию выбран настраиваемый канал);

– Пост-запись – Установите время для продолжения записи после сигнала тревоги. Доступный диапазон от 10 с до 300 с;

– PTZ – Установите параметры работы PTZ при срабатывании тревожного события. Нажмите кнопку и установите номер предустановки;

– Обход – Включение обхода по выбранным каналам. Нажмите кнопку «Настройки» и выберите каналы, которые будут включены в обход на главном канале при срабатывании события;

- Зуммер – Звуковое оповещение;
- Журнал – Информация об событие будет отображаться «Главное меню => Тревога => Журнал»;
- Голос. оповещ. – Для правильной работы оповещения к аудиовыходу видеорегистратора подключите периферийное устройство (колонки) и выберите файл оповещения. Если не был загружен файл оповещения, перейдите «Главное меню => Голосовое оповещение => Управление файлами» и добавьте файл оповещения.

10. Сохраните настройку.

19.2.4 Пункт «Видеоаналитика»

19.2.4.1 Подпункт «Пересечение линии»

Для настройки на канале интеллектуальной функции «Пересечение линии» выполните следующие действия:

1. Перейдите «Главное меню => Видеоаналитика => Параметры => SMART план». Установите на настраиваемом канале интеллектуальную функцию «Видеоаналитика».

 Камера должна поддерживать интеллектуальную функцию.





Рисунок 19.20 – Настройка

2. Перейдите «Главное меню => Видеоаналитика => Параметры => Видеоаналитика» (Рисунок 19.21).

3. Выберите из выпадающего списка канал настройки.

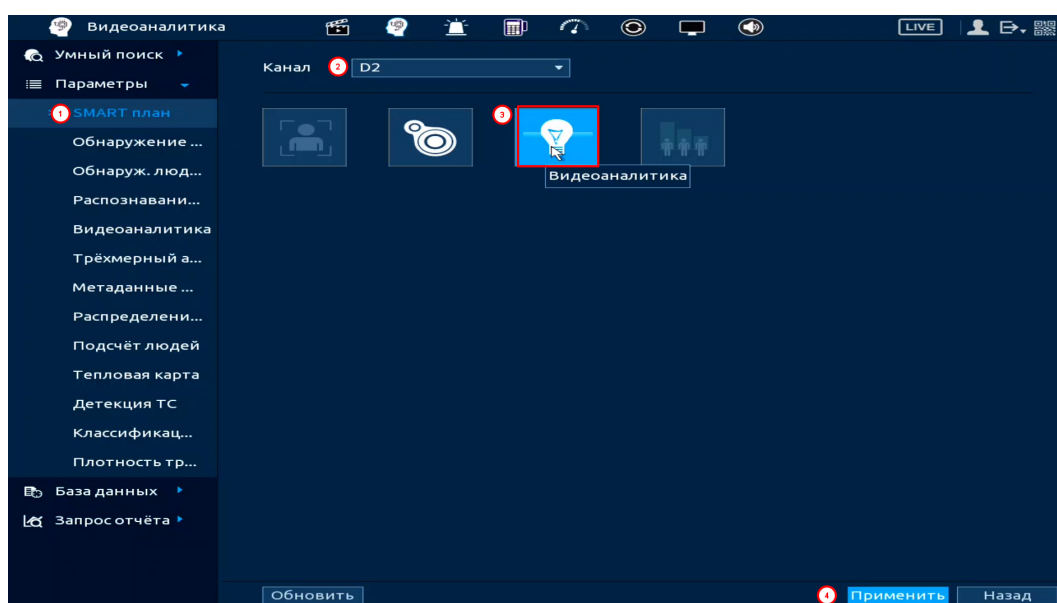
4. Для добавления функции нажмите кнопку «Добавить».

5. В столбце «Тип» выберите из выпадающего списка интеллектуальную функцию «Пересечение линии».

6. Нажмите кнопку  в столбце «Нарисовать» для установки параметров функции.



Рисунок 19.21 – Функция видеоаналитики «Пересечение линии»

7. В появившемся окне (Рисунок 19.22) установите имя виртуальной линии пересечения в строке «Имя».

8. В строке «Правило» нажмите кнопку  для создания линии.

9. Используйте левую клавишу мыши, для рисования линии (Линия может быть прямой, ломаной или многоугольником).

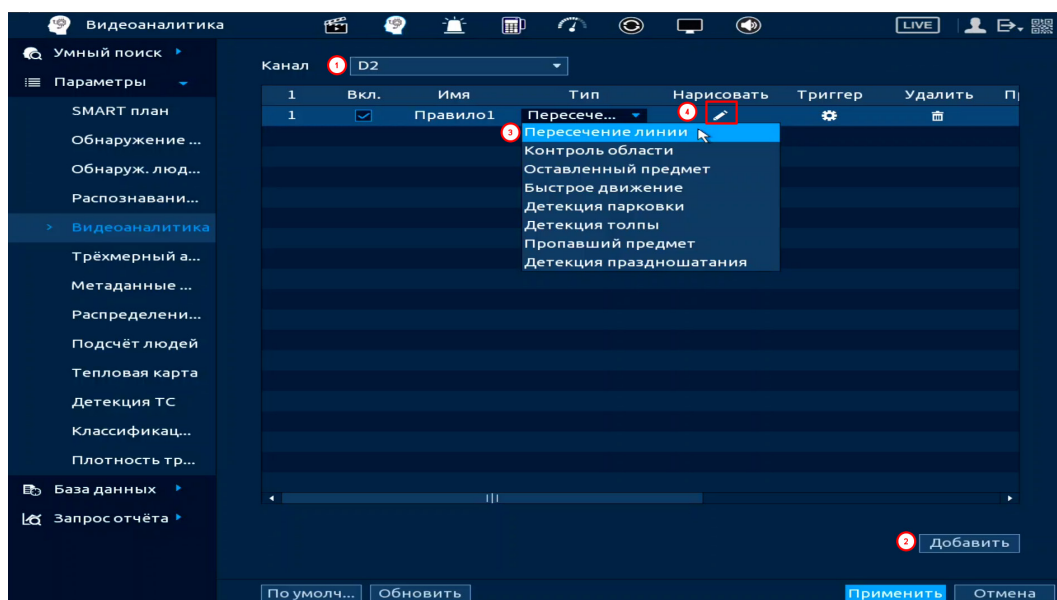
10. Для завершения рисования нажмите правую клавишу мыши.

11. Для удаления линии нажмите кнопку .

12. В строке «Направление» выберите направление срабатывания тревоги после пересечения («→/от А до В», «←/От В к А», «↔/Оба»).

13. В строке «Объект» выберите объект, по которому будет срабатывать интеллектуальная функция (Человек, автомобиль). Активируйте классификатор объектов.

14. Нажмите «ОК» для сохранения настроек.



Рисунок 19.22 – Настройка правила

15. Выберите настроенную интеллектуальную функцию и в столбце «Вкл.», с помощью установки флажка, активируйте работу видеоаналитики (Рисунок 19.23).



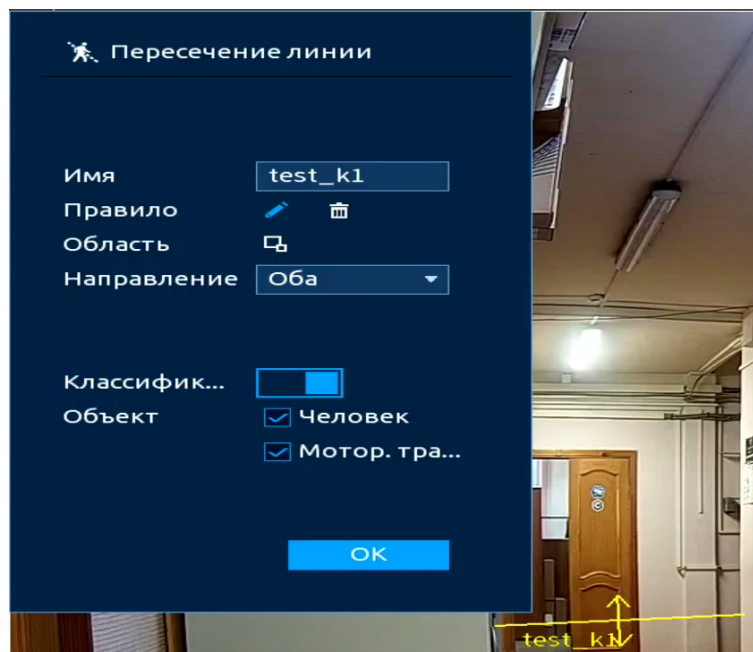

Рисунок 19.23 – Настройка

16. Для настройки расписания и способа оповещения при срабатывании пересечения нажмите кнопку  в столбце «Триггер» (Рисунок 19.24).



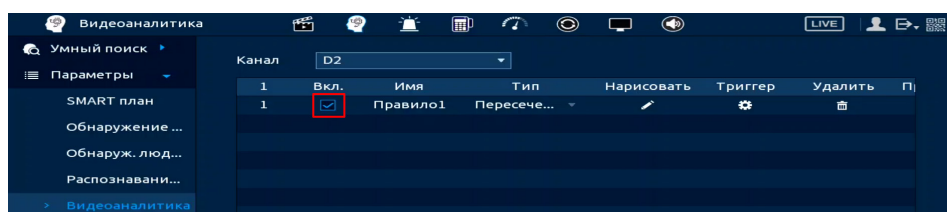

Рисунок 19.24 – Настройка

17. Установите период работы/бездействия, нажав кнопку «Настройки» в поле «Расписание» (Рисунок 19.25). Настройку периода можно выполнять при помощи корректировки временного интервала на панели. Для этого наведите мышь на временной интервал и нажмите левую клавишу мыши, скорректируйте интервал.

Если необходимо составить единое расписание для нескольких дней, то перед установкой свяжите дни, нажав  (связанные отмечаются значком ) и установите требуемый режим записи.

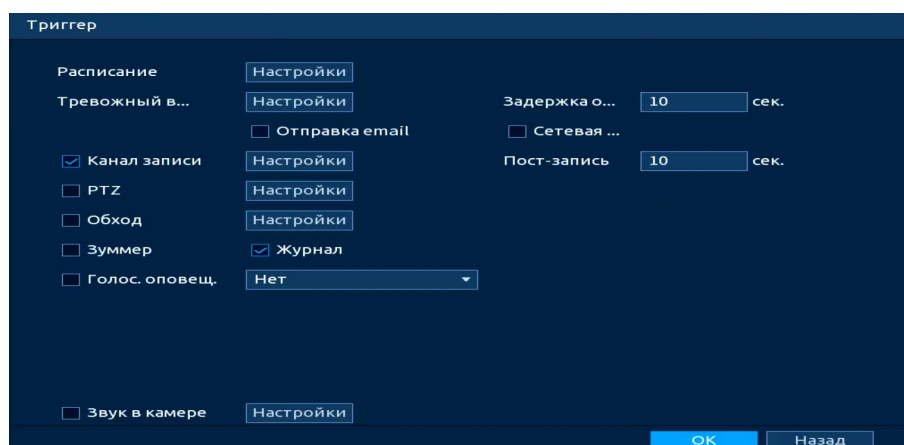

Рисунок 19.25 – Расписание

Для ручного ввода периода работы/бездействия, нажмите кнопку  и в появившемся окне введите временные интервалы, установите дни с такими настройками, поставив флажок.

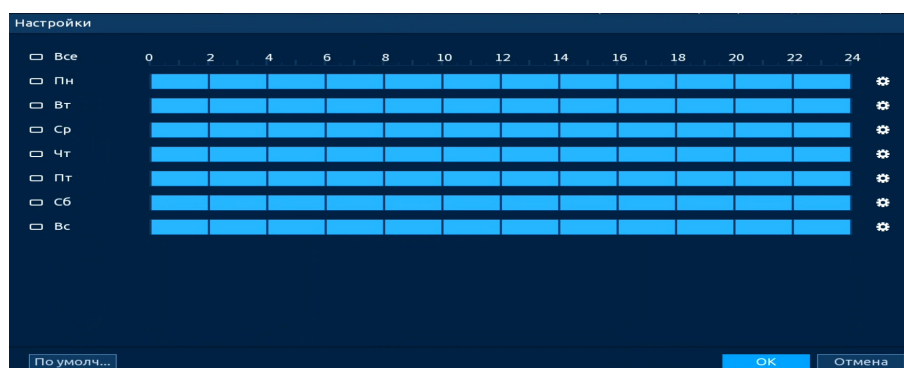

Рисунок 19.26 – Расписание

18. Выберите способ оповещения и установите задержку:

- Тревожный выход – Установите тревожный выход активации тревоги;
- Задержка отключения тревоги – Установите время для задержки после срабатывания тревожного выхода. Доступный диапазон от 10 с до 300 с;

- Сетевая тревога – Отправка тревожного сигнала в сеть. Для работы данного оповещения убедитесь, что настроена и правильно работает функция сетевого меню «Удалённый журнал». Для проверки/настройки перейдите «Главное меню => Сеть»;

- Отправка email – Отправка уведомления о тревоге на электронную почту. Для настройки/изменения перейдите «Главное меню => Сеть => Эл.почта»;

- Канал записи – Установить канал, на котором будет вестись запись после срабатывания события (по умолчанию выбран настраиваемый канал);

- Пост-запись – Установите время для продолжения записи после сигнала тревоги. Доступный диапазон от 10 с до 300 с;

- PTZ – Установите параметры работы PTZ при срабатывании тревожного события. Нажмите кнопку и установите номер предустановки;

- Обход – Включение обхода по выбранным каналам. Нажмите кнопку «Настройки» и выберите каналы, которые будут включены в обход на главном канале при срабатывании события;

- Зуммер – Звуковое оповещение;

– Журнал – Информация об событие будет отображаться «Главное меню => Тревога => Журнал»;

– Голос. оповещ. – Для правильной работы оповещения к аудиовыходу видеорегистратора подключите периферийное устройство (колонки) и выберите файл оповещения. Если не был загружен файл оповещения, перейдите «Главное меню => Голосовое оповещение => Управление файлами» и добавьте файл оповещения;

– Звук в камере – Аудио оповещение с камеры. Включите аудио оповещение и нажмите кнопку «Настройки». В появившемся окне выберите файл оповещения и введите количество повторов. Камера должна поддерживать аудио оповещение.

19. Сохраните настройку.

19.2.4.2 Подпункт «Контроль области»

Для настройки на канале интеллектуальной функции «Контроль области» выполните следующие действия:

1. Перейдите «Главное меню => Видеоаналитика => Параметры => SMART план». Установите на настраиваемом канале интеллектуальную функцию «Видеоаналитика».

 Камера должна поддерживать интеллектуальную функцию.





Рисунок 19.27 – Настройка

2. Перейдите «Главное меню => Видеоаналитика => Параметры => Видеоаналитика» (Рисунок 19.28).

3. Выберите из выпадающего списка канал настройки.

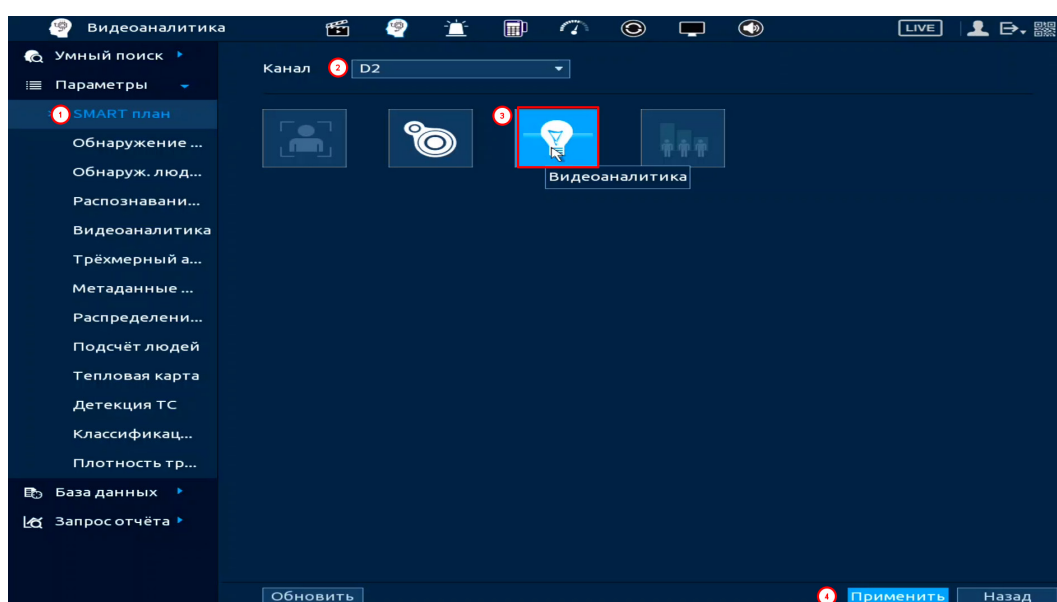
4. Для добавления функции нажмите кнопку «Добавить».

5. В столбце «Тип» выберите из выпадающего списка интеллектуальную функцию «Контроль области».

6. Нажмите кнопку  в столбце «Нарисовать» для установки параметров функции.





Рисунок 19.28 – Функция видеоаналитики «Контроль области»

7. В появившемся окне (Рисунок 19.29) введите имя контролируемой области пересечения в строке «Имя».

8. В строке «Правило» нажмите кнопку  для создания области (Рисунок 19.29).

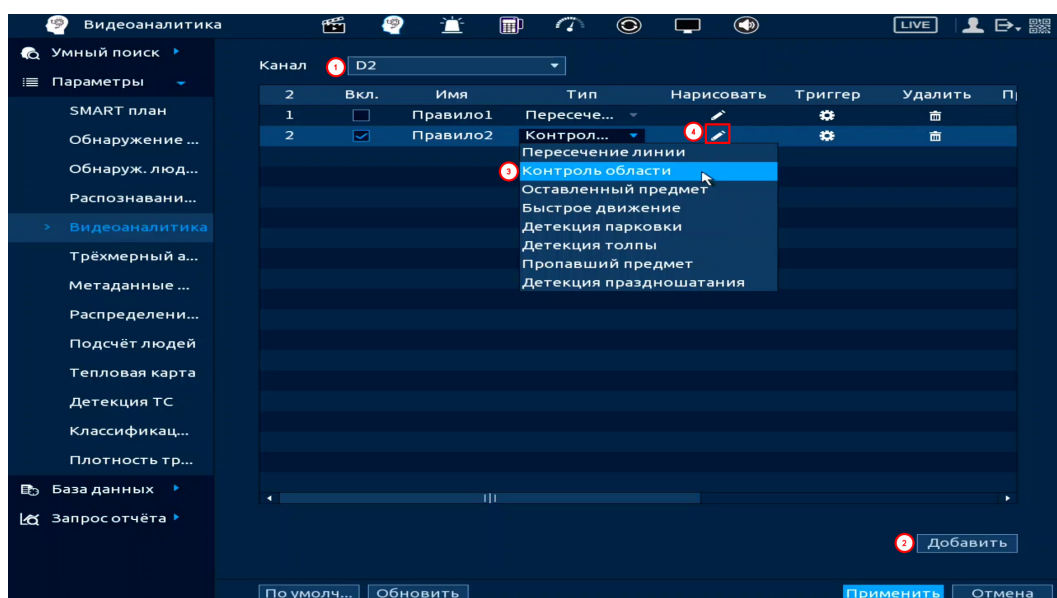
9. При помощи мыши установите область.

10. Для удаления области нажмите кнопку .





Рисунок 19.29 – Настройка

11. Задайте минимальную и максимальную область захвата. Для этого нажмите  и при помощи мыши установите габариты захвата (Рисунок 19.30).

12. Активируйте действие, при котором будет срабатывать оповещение (Появление в области и пересечение области).

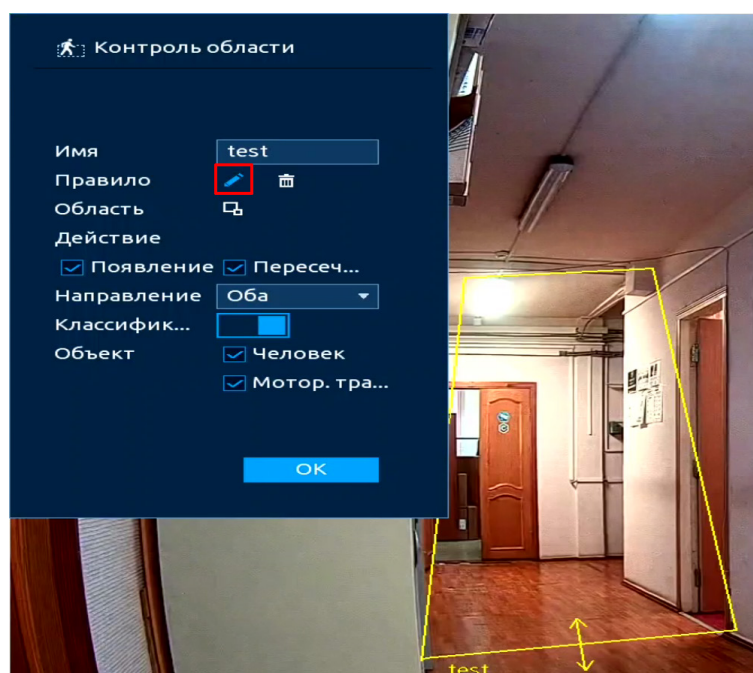
13. В строке «Направление» выберите направление срабатывания тревоги после пересечения области.

14. В строке «Объект» выберите тип объекта, по которому будет срабатывать функция (Человек, автомобиль). Активируйте классификатор цели.

15. Нажмите кнопку «ОК» для сохранения настроек.



Рисунок 19.30 – Настройка

16. В столбце «Вкл.», с помощью установки флажка, активируйте работу видеоаналитики (Рисунок 19.31).



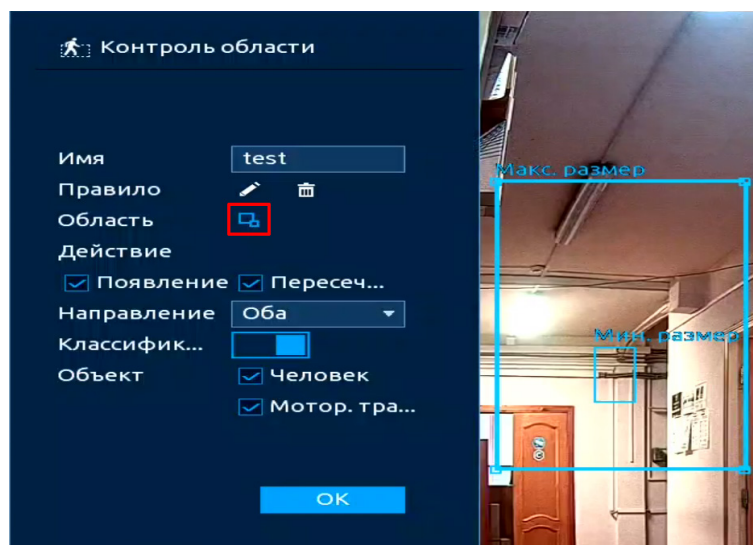

Рисунок 19.31 – Настройка

17. Для настройки расписания и способа оповещения при срабатывании данной видеоаналитики нажмите кнопку  в столбце «Триггер» (Рисунок 19.24).



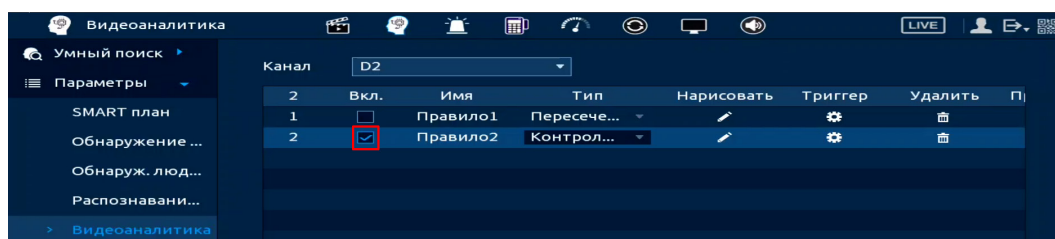

Рисунок 19.32 – Настройка

18. Установите период работы/бездействия, нажав кнопку «Настройки» в поле «Расписание» (Рисунок 19.33). Настройку периода можно выполнять при помощи корректировки временного интервала на панели. Для этого наведите мышь на временной интервал и нажмите левую клавишу мыши, скорректируйте интервал.

Если необходимо составить единое расписание для нескольких дней, то перед установкой свяжите дни, нажав  (связанные отмечаются значком ) и установите требуемый режим записи.

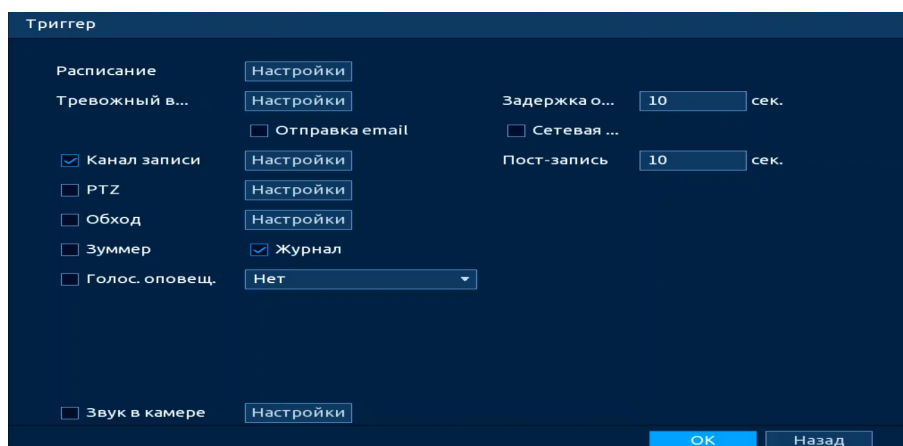

Рисунок 19.33 – Расписание

Для ручного ввода периода работы/бездействия, нажмите кнопку  и в появившемся окне введите временные интервалы, установите дни с такими настройками, поставив флажок.

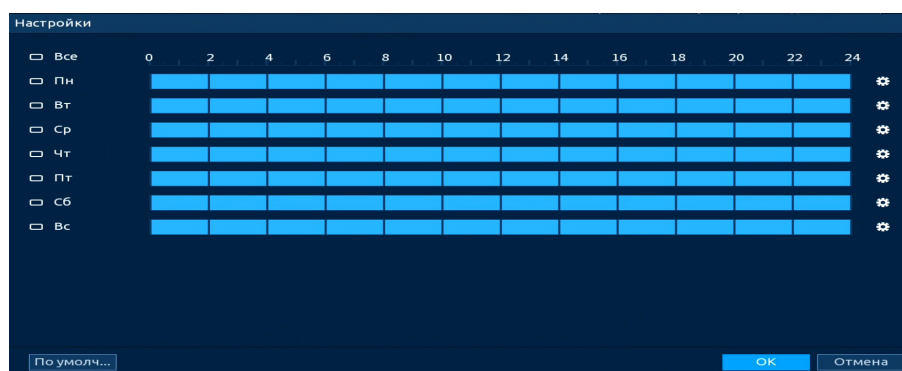

Рисунок 19.34 – Расписание

19. Выберите способ оповещения и установите задержку:

- Тревожный выход – Установите тревожный выход активации тревоги;
- Задержка отключения тревоги – Установите время для задержки после срабатывания тревожного выхода. Доступный диапазон от 10 с до 300 с;

– Сетевая тревога – Отправка тревожного сигнала в сеть. Для работы данного оповещения убедитесь, что настроена и правильно работает функция сетевого меню «Удалённый журнал». Для проверки/настройки перейдите «Главное меню => Сеть»;

– Отправка email – Отправка уведомления о тревоге на электронную почту. Для настройки/изменения перейдите «Главное меню => Сеть => Эл.почта»;

– Канал записи – Установить канал, на котором будет вестись запись после срабатывания события (по умолчанию выбран настраиваемый канал);

– Пост-запись – Установите время для продолжения записи после сигнала тревоги. Доступный диапазон от 10 с до 300 с;

– PTZ – Установите параметры работы PTZ при срабатывании тревожного события. Нажмите кнопку и установите номер предустановки;

– Обход – Включение обхода по выбранным каналам. Нажмите кнопку «Настройки» и выберите каналы, которые будут включены в обход на главном канале при срабатывании события;

– Зуммер – Звуковое оповещение;

– Журнал – Информация об событие будет отображаться «Главное меню => Тревога => Журнал»;

– Голос. оповещ. – Для правильной работы оповещения к аудиовыходу видеорегистратора подключите периферийное устройство (колонки) и выберите файл оповещения. Если не был загружен файл оповещения, перейдите «Главное меню => Голосовое оповещение => Управление файлами» и добавьте файл оповещения;

– Звук в камере – Аудио оповещение с камеры. Включите аудио оповещение и нажмите кнопку «Настройки». В появившемся окне выберите файл оповещения и введите количество повторов. Камера должна поддерживать аудио оповещение.

20. Сохраните настройку.

19.2.4.3 Подпункт «Оставленный предмет»

Для настройки на канале интеллектуальной функции «Оставленный предмет» выполните следующие действия:

1. Перейдите «Главное меню => Видеоаналитика => Параметры => SMART план». Установите на настраиваемом канале интеллектуальную функцию «Видеоаналитика» (Рисунок 19.35).

 Камера должна поддерживать интеллектуальную функцию.





Рисунок 19.35 – Настройка

2. Перейдите «Главное меню => Видеоаналитика => Параметры => Видеоаналитика» (Рисунок 19.36).

3. Выберите из выпадающего списка канал настройки.

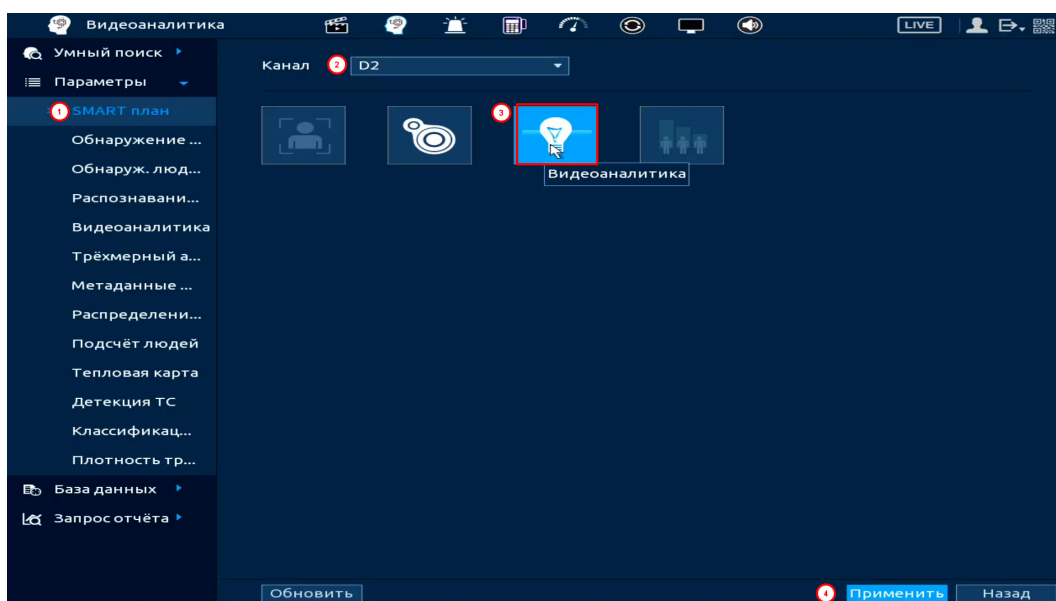
4. Для добавления функции нажмите кнопку «Добавить».

5. В столбце «Тип» выберите из выпадающего списка интеллектуальную функцию «Оставленный предмет».

6. Нажмите кнопку  в столбце «Нарисовать» для установки параметров функции.





Рисунок 19.36 – Функция видеоаналитики «Оставленный предмет»

7. В появившемся окне (Рисунок 19.37) установите имя области в строке «Имя».

8. Из выпадающего списка выберите предустановку. Данный параметр активен для настройки PTZ камеры.

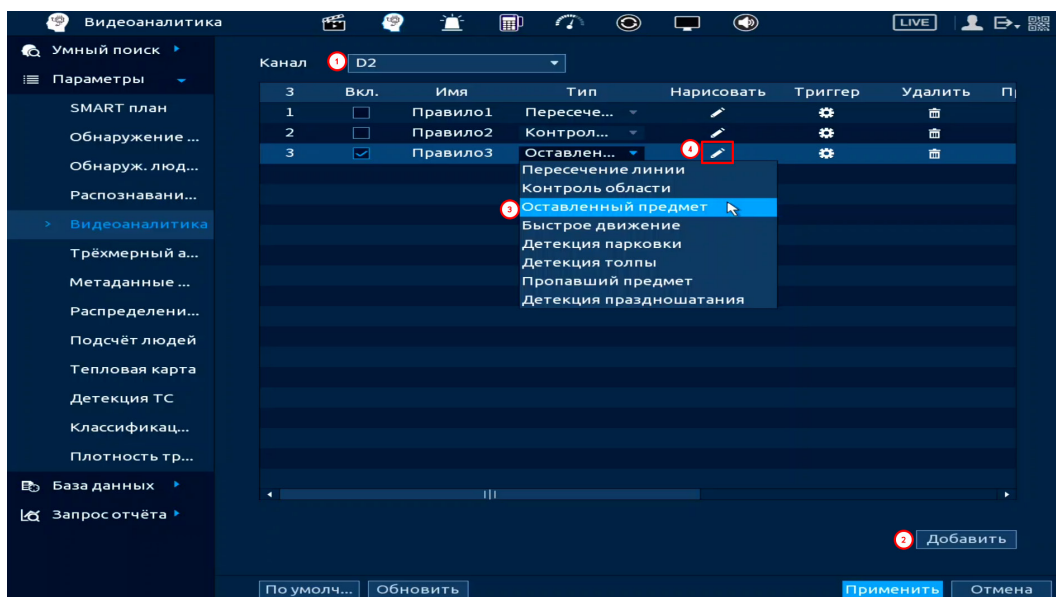
9. В строке «Правило» нажмите кнопку  для создания контролируемой области.

10. Используйте левую клавишу мыши, для рисования области путем последовательного соединения отрезков.

11. Для завершения рисования нажмите правую клавишу мыши.

12. Задайте минимальную и максимальную область захвата. Для этого нажмите кнопку  и при помощи мыши установите габариты захвата.

13. В строке «Длительность» установите время срабатывания.

14. Для удаления линии нажмите кнопку .

15. Нажмите кнопку «ОК» для сохранения настроек.





Рисунок 19.37 – Настройка функции

16. Для настройки расписания и способа оповещения при срабатывании пересечения нажмите кнопку  в столбце «Триггер» (Рисунок 19.38).



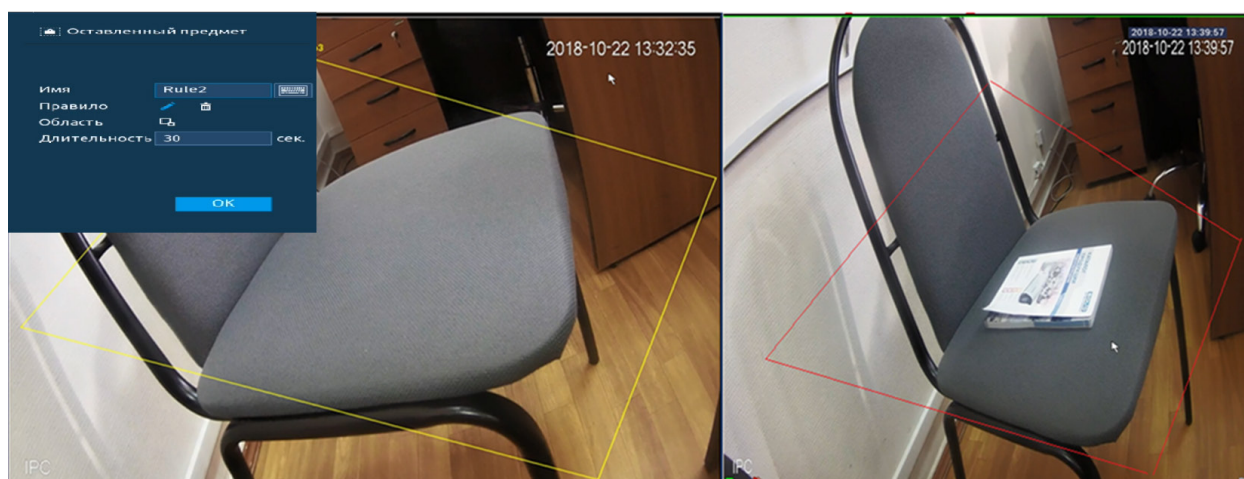

Рисунок 19.38 – Настройка

17. Установите период работы/бездействия, нажав кнопку «Настройки» в поле «Расписание» (Рисунок 19.39). Настройку периода можно выполнять при помощи корректировки временного интервала на панели. Для этого наведите мышь на временной интервал и нажмите левую клавишу мыши, скорректируйте интервал.

Если необходимо составить единое расписание для нескольких дней, то перед установкой свяжите дни, нажав  (связанные отмечаются значком ) и установите требуемый режим записи.

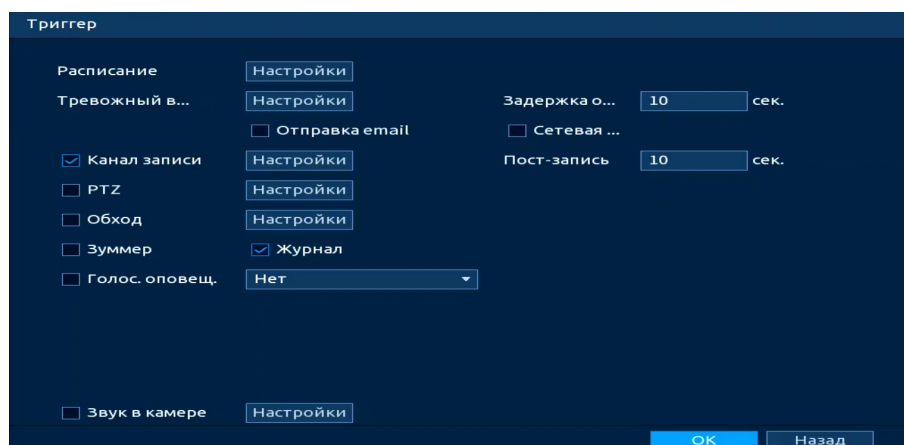

Рисунок 19.39 – Расписание

Для ручного ввода периода работы/бездействия, нажмите кнопку  и в появившемся окне введите временные интервалы, установите дни с такими настройками, поставив флажок.

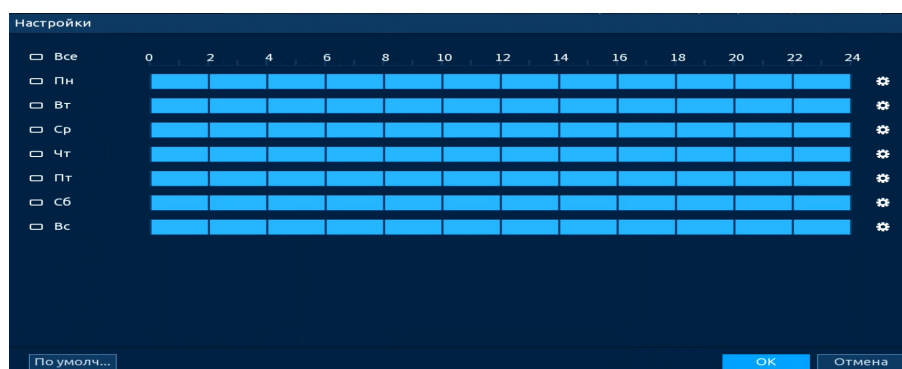

Рисунок 19.40 – Расписание

18. Выберите способ оповещения и установите задержку:

- Тревожный выход – Установите тревожный выход активации тревоги;
- Задержка отключения тревоги – Установите время для задержки после срабатывания тревожного выхода. Доступный диапазон от 10 с до 300 с;

- Сетевая тревога – Отправка тревожного сигнала в сеть. Для работы данного оповещения убедитесь, что настроена и правильно работает функция сетевого меню «Удалённый журнал». Для проверки/настройки перейдите «Главное меню => Сеть»;

- Отправка email – Отправка уведомления о тревоге на электронную почту. Для настройки/изменения перейдите «Главное меню => Сеть => Эл.почта»;

- Канал записи – Установить канал, на котором будет вестись запись после срабатывания события (по умолчанию выбран настраиваемый канал);
- Пост-запись – Установите время для продолжения записи после сигнала тревоги. Доступный диапазон от 10 с до 300 с;
- PTZ – Установите параметры работы PTZ при срабатывании тревожного события. Нажмите кнопку и установите номер предустановки;
- Обход – Включение обхода по выбранным каналам. Нажмите кнопку «Настройки» и выберите каналы, которые будут включены в обход на главном канале при срабатывании события;
- Зуммер – Звуковое оповещение;
- Журнал – Информация об событие будет отображаться «Главное меню => Тревога => Журнал»;
- Голос. оповещ. – Для правильной работы оповещения к аудиовыходу видеорегистратора подключите периферийное устройство (колонки) и выберите файл оповещения. Если не был загружен файл оповещения, перейдите «Главное меню => Голосовое оповещение => Управление файлами» и добавьте файл оповещения;
- Звук в камере – Аудио оповещение с камеры. Включите аудио оповещение и нажмите кнопку «Настройки». В появившемся окне выберите файл оповещения и введите количество повторов. Камера должна поддерживать аудио оповещение.

19. Сохраните настройку.

19.2.4.4 Подпункт «Пропавший предмет»

Для настройки на канале интеллектуальной функции «Пропавший предмет» выполните следующие действия:

1. Перейдите «Главное меню => Видеоаналитика => Параметры => SMART план». Установите на настраиваемом канале интеллектуальную функцию «Видеоаналитика» (Рисунок 19.41).

 Камера должна поддерживать интеллектуальную функцию.





Рисунок 19.41 – Настройка

2. Перейдите «Главное меню => Видеоаналитика => Параметры => Видеоаналитика» (Рисунок 19.42).

3. Выберите из выпадающего списка канал настройки.

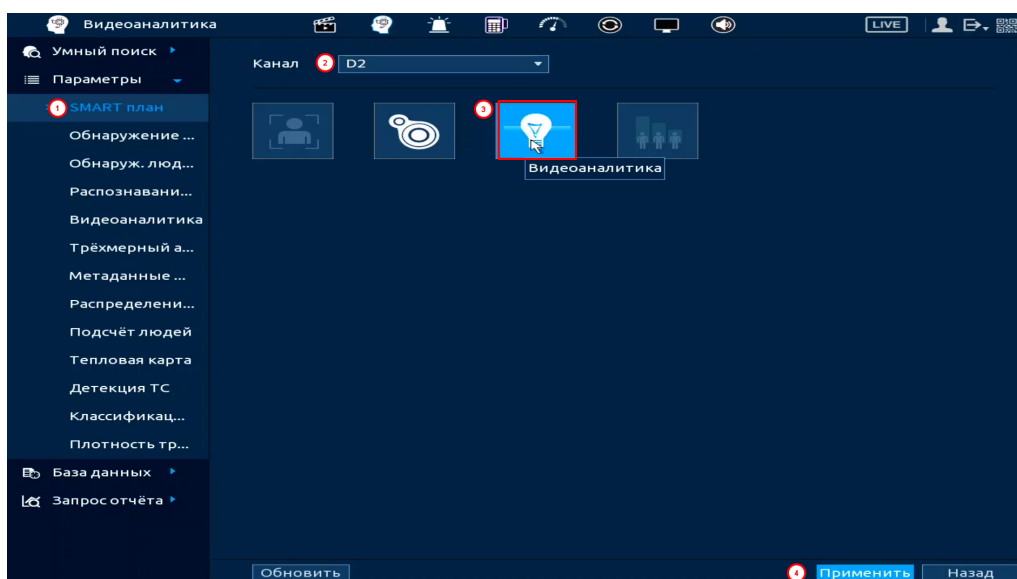
4. Для добавления функции нажмите кнопку «Добавить».

5. В столбце «Тип» выберите из выпадающего списка интеллектуальную функцию «Пропавший предмет».

6. Нажмите кнопку  в столбце «Нарисовать» для установки параметров функции.



Рисунок 19.42 – Функция видеоаналитики «Пропавший предмет»

7. В появившемся окне установите имя области в строке «Имя».

8. Из выпадающего списка выберите предустановку. Данный параметр активен для настройки PTZ камеры.

9. В строке «Правило» нажмите кнопку для создания контролируемой области.

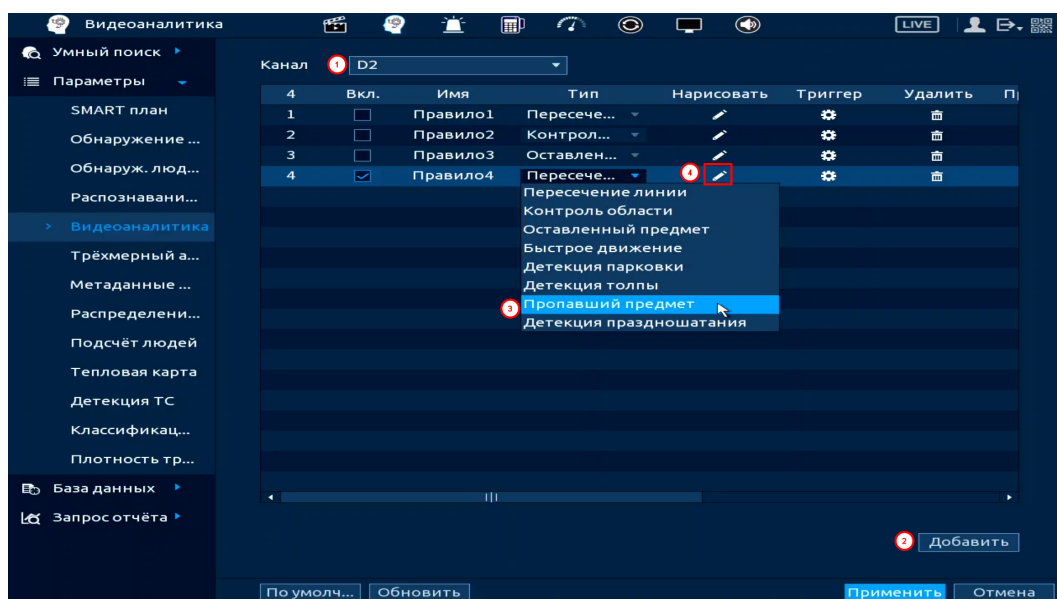
10. Используйте левую клавишу мыши, для рисования области путем последовательного соединения отрезков.

11. Для завершения рисования нажмите правую клавишу мыши.

12. Задайте минимальную и максимальную область захвата. Для этого нажмите кнопку и при помощи мыши установите габариты захвата.

13. В строке «Длительность» установите время срабатывания.

14. Для удаления линии нажмите кнопку .

15. Нажмите кнопку «ОК» для сохранения функции.



Рисунок 19.43 – Настройка функции

16. Для настройки расписания и способа оповещения при срабатывании пересечения нажмите кнопку  в столбце «Триггер» (Рисунок 19.44).





Рисунок 19.44 – Настройка

17. Установите период работы/бездействия, нажав кнопку «Настройки» в поле «Расписание» (Рисунок 19.45). Настройку периода можно выполнять при помощи корректировки временного интервала на панели. Для этого наведите мышь на временной интервал и нажмите левую клавишу мыши, скорректируйте интервал.

Если необходимо составить единое расписание для нескольких дней, то перед установкой свяжите дни, нажав  (связанные отмечаются значком ) и установите требуемый режим записи.

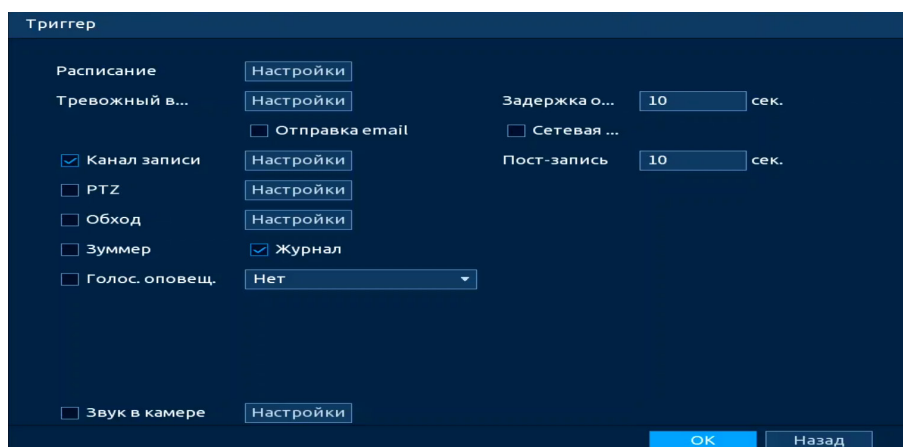

Рисунок 19.45 – Расписание

Для ручного ввода периода работы/бездействия, нажмите кнопку  и в появившемся окне введите временные интервалы, установите дни с такими настройками, поставив флажок.

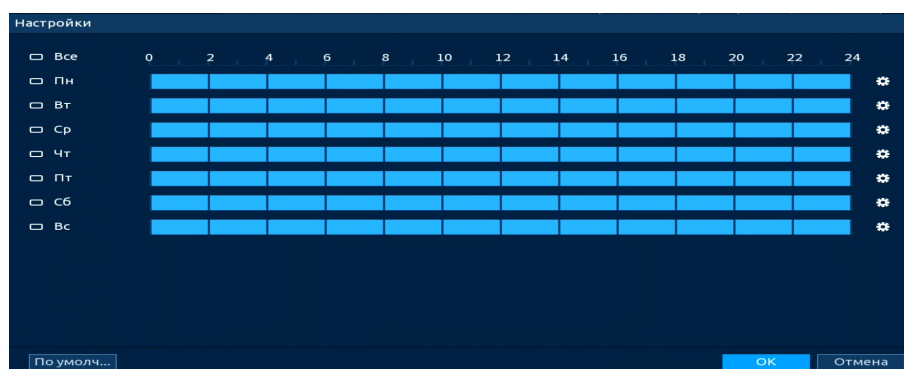

Рисунок 19.46 – Расписание

18. Выберите способ оповещения и установите задержку:

- Тревожный выход – Установите тревожный выход активации тревоги;
- Задержка отключения тревоги – Установите время для задержки после срабатывания тревожного выхода. Доступный диапазон от 10 с до 300 с;

- Сетевая тревога – Отправка тревожного сигнала в сеть. Для работы данного оповещения убедитесь, что настроена и правильно работает функция сетевого меню «Удалённый журнал». Для проверки/настройки перейдите «Главное меню => Сеть»;

- Отправка email – Отправка уведомления о тревоге на электронную почту. Для настройки/изменения перейдите «Главное меню => Сеть => Эл.почта»;

- Канал записи – Установить канал, на котором будет вестись запись после срабатывания события (по умолчанию выбран настраиваемый канал);
- Пост-запись – Установите время для продолжения записи после сигнала тревоги. Доступный диапазон от 10 с до 300 с;
- PTZ – Установите параметры работы PTZ при срабатывании тревожного события. Нажмите кнопку и установите номер предустановки;
- Обход – Включение обхода по выбранным каналам. Нажмите кнопку «Настройки» и выберите каналы, которые будут включены в обход на главном канале при срабатывании события;
- Зуммер – Звуковое оповещение;
- Журнал – Информация об событие будет отображаться «Главное меню => Тревога => Журнал»;
- Голос. оповещ. – Для правильной работы оповещения к аудиовыходу видеорегистратора подключите периферийное устройство (колонки) и выберите файл оповещения. Если не был загружен файл оповещения, перейдите «Главное меню => Голосовое оповещение => Управление файлами» и добавьте файл оповещения;
- Звук в камере – Аудио оповещение с камеры. Включите аудио оповещение и нажмите кнопку «Настройки». В появившемся окне выберите файл оповещения и введите количество повторов. Камера должна поддерживать аудио оповещение.

19. Сохраните настройку.

19.2.4.5 Подпункт «Быстрое движение»

Для настройки на канале интеллектуальной функции «Быстрое движение» выполните следующие действия:

1. Перейдите «Главное меню => Видеоаналитика => Параметры => SMART план». Установите на настраиваемом канале интеллектуальную функцию «Видеоаналитика» (Рисунок 19.47).

 Камера должна поддерживать интеллектуальную функцию.





Рисунок 19.47 – Настройка

2. Перейдите «Главное меню => Видеоаналитика => Параметры => Видеоаналитика» (Рисунок 19.48).

3. Выберите из выпадающего списка канал настройки.

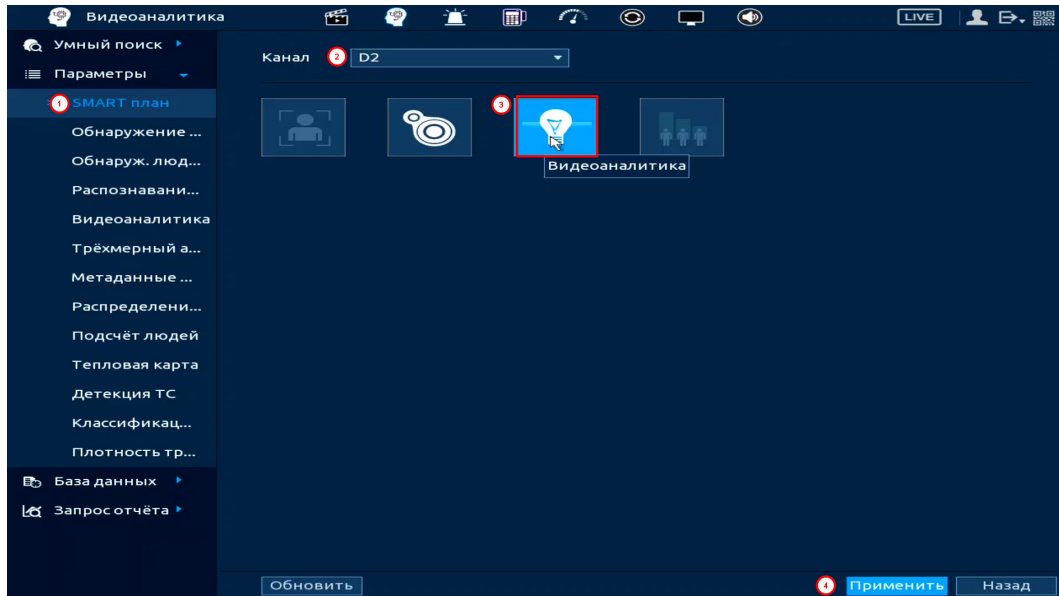
4. Для добавления функции нажмите кнопку «Добавить».

5. В столбце «Тип» выберите из выпадающего списка интеллектуальную функцию «Быстрое движение».

6. Нажмите кнопку  в столбце «Нарисовать» для установки параметров функции.





Рисунок 19.48 – Функция видеоаналитики «Быстрое движение»

7. В появившемся окне (Рисунок 19.49) введите имя контролируемой области в строке «Имя».

8. Из выпадающего списка выберите предустановку. Данный параметр активен для настройки PTZ камеры.

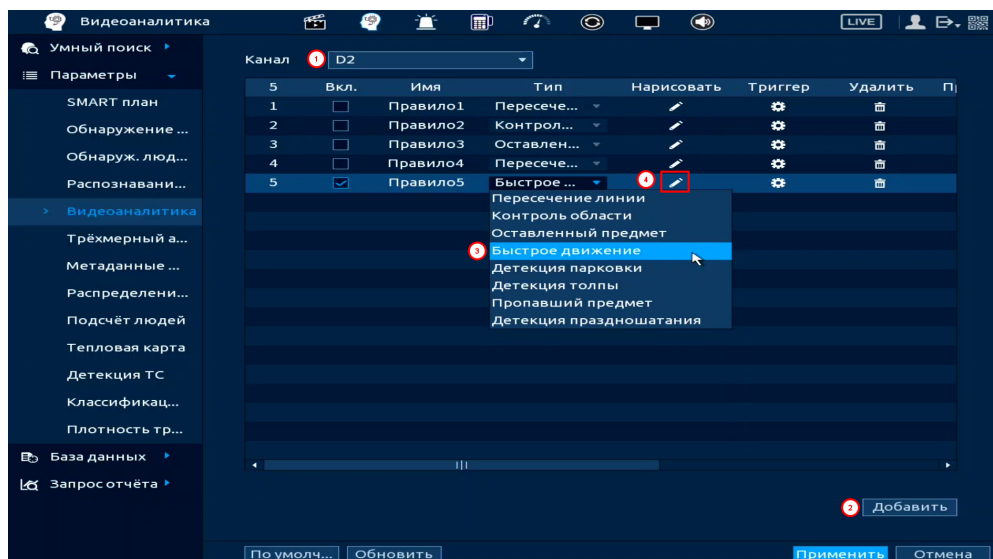
9. В строке «Правило» нажмите кнопку  для создания области.

10. Используйте левую клавишу мыши, для рисования области путем последовательного соединения отрезков.

11. Для завершения рисования нажмите правую клавишу мыши.

12. Для удаления области нажмите кнопку .

13. Задайте минимальную и максимальную область захвата. Для этого нажмите  и при помощи мыши установите габариты захвата.

14. Установите чувствительность к движению, при высокой чувствительности небольшое движение вызовет тревожное событие.

15. Нажмите кнопку «ОК» для сохранения настроек.





Рисунок 19.49 – Настройка правила

16. Для настройки расписания и способа оповещения при срабатывании пересечения нажмите кнопку  в столбце «Триггер» (Рисунок 19.50).



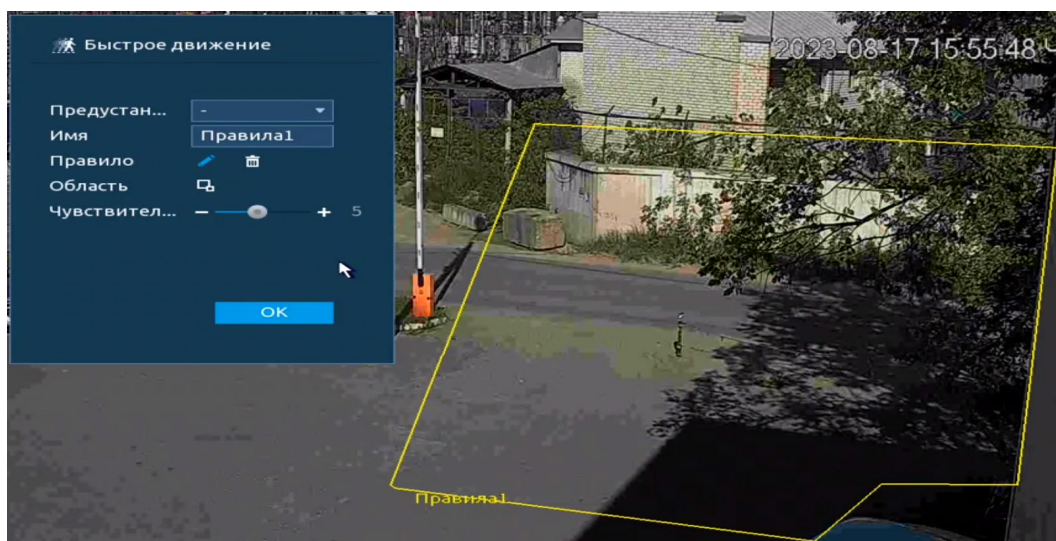

Рисунок 19.50 – Настройка

17. Установите период работы/бездействия, нажав кнопку «Настройки» в поле «Расписание» (Рисунок 19.51). Настройку периода можно выполнять при помощи корректировки временного интервала на панели. Для этого наведите мышь на временной интервал и нажмите левую клавишу мыши, скорректируйте интервал.

Если необходимо составить единое расписание для нескольких дней, то перед установкой свяжите дни, нажав  (связанные отмечаются значком ) и установите требуемый режим записи.

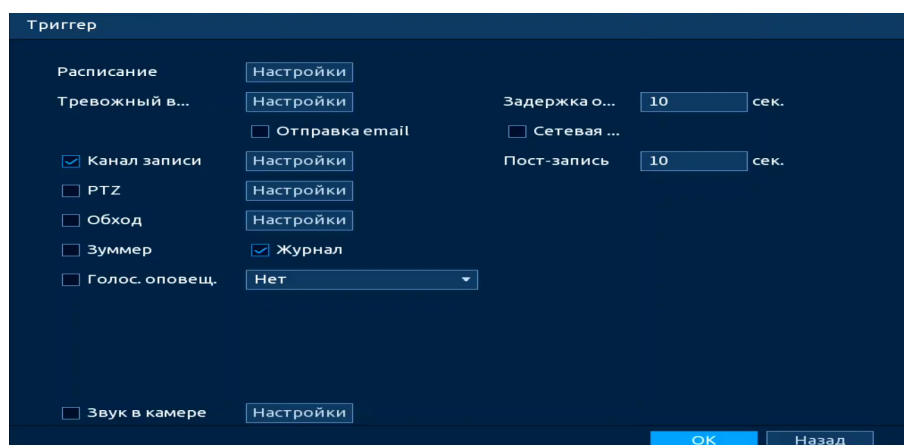

Рисунок 19.51 – Расписание

Для ручного ввода периода работы/бездействия, нажмите кнопку  и в появившемся окне введите временные интервалы, установите дни с такими настройками, поставив флажок.

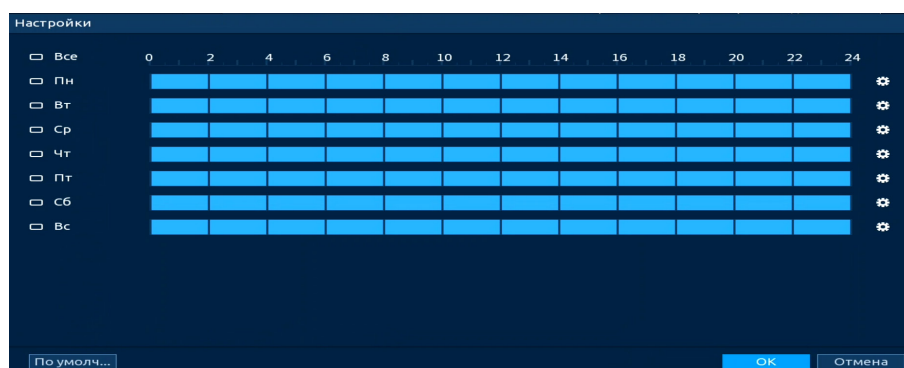

Рисунок 19.52 – Расписание

18. Выберите способ оповещения и установите задержку:

- Тревожный выход – Установите тревожный выход активации тревоги;
- Задержка отключения тревоги – Установите время для задержки после срабатывания тревожного выхода. Доступный диапазон от 10 с до 300 с;

- Сетевая тревога – Отправка тревожного сигнала в сеть. Для работы данного оповещения убедитесь, что настроена и правильно работает функция сетевого меню «Удалённый журнал». Для проверки/настройки перейдите «Главное меню => Сеть»;

- Отправка email – Отправка уведомления о тревоге на электронную почту. Для настройки/изменения перейдите «Главное меню => Сеть => Эл.почта»;

- Канал записи – Установить канал, на котором будет вестись запись после срабатывания события (по умолчанию выбран настраиваемый канал);

- Пост-запись – Установите время для продолжения записи после сигнала тревоги. Доступный диапазон от 10 с до 300 с;

- PTZ – Установите параметры работы PTZ при срабатывании тревожного события. Нажмите кнопку и установите номер предустановки;

- Обход – Включение обхода по выбранным каналам. Нажмите кнопку «Настройки» и выберите каналы, которые будут включены в обход на главном канале при срабатывании события;

- Зуммер – Звуковое оповещение;

– Журнал – Информация об событие будет отображаться «Главное меню => Тревога => Журнал»;

– Голос. оповещ. – Для правильной работы оповещения к аудиовыходу видеорегистратора подключите периферийное устройство (колонки) и выберите файл оповещения. Если не был загружен файл оповещения, перейдите «Главное меню => Голосовое оповещение => Управление файлами» и добавьте файл оповещения;

– Звук в камере – Аудио оповещение с камеры. Включите аудио оповещение и нажмите кнопку «Настройки». В появившемся окне выберите файл оповещения и введите количество повторов. Камера должна поддерживать аудио оповещение.

19. Сохраните настройку.

19.2.4.6 Подпункт «Детекция парковки»

Для настройки на канале интеллектуальной функции «Детекция парковки» выполните следующие действия:

1. Перейдите «Главное меню => Видеоаналитика => Параметры => SMART план». Установите на настраиваемом канале интеллектуальную функцию «Видеоаналитика» (Рисунок 19.53).

 Камера должна поддерживать интеллектуальную функцию.





Рисунок 19.53 – Настройка

2. Перейдите «Главное меню => Видеоаналитика => Параметры => Видеоаналитика» (Рисунок 19.54).

3. Выберите из выпадающего списка канал настройки.

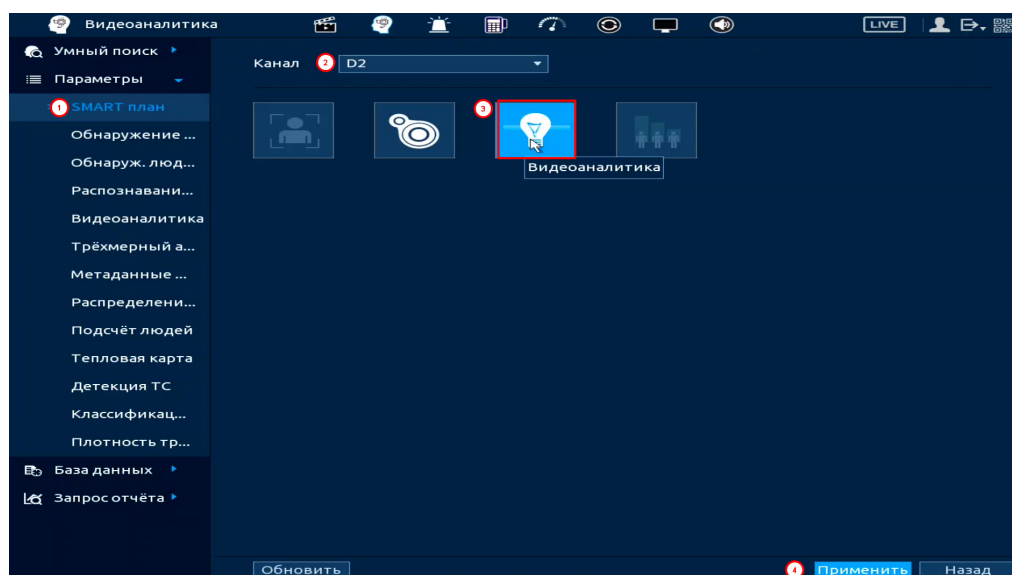
4. Для добавления функции нажмите кнопку «Добавить».

5. В столбце «Тип» выберите из выпадающего списка интеллектуальную функцию «Детекция парковки».

6. Нажмите кнопку  в столбце «Нарисовать» для установки параметров функции.



Рисунок 19.54 – Функция видеоаналитики «Детекция парковки»

7. В появившемся окне (Рисунок 19.55) введите имя контролируемой области пересечения в строке «Имя».

8. Из выпадающего списка выберите предустановку. Данный параметр активен для настройки PTZ камеры.

9. В строке «Правило» нажмите кнопку  для создания области.

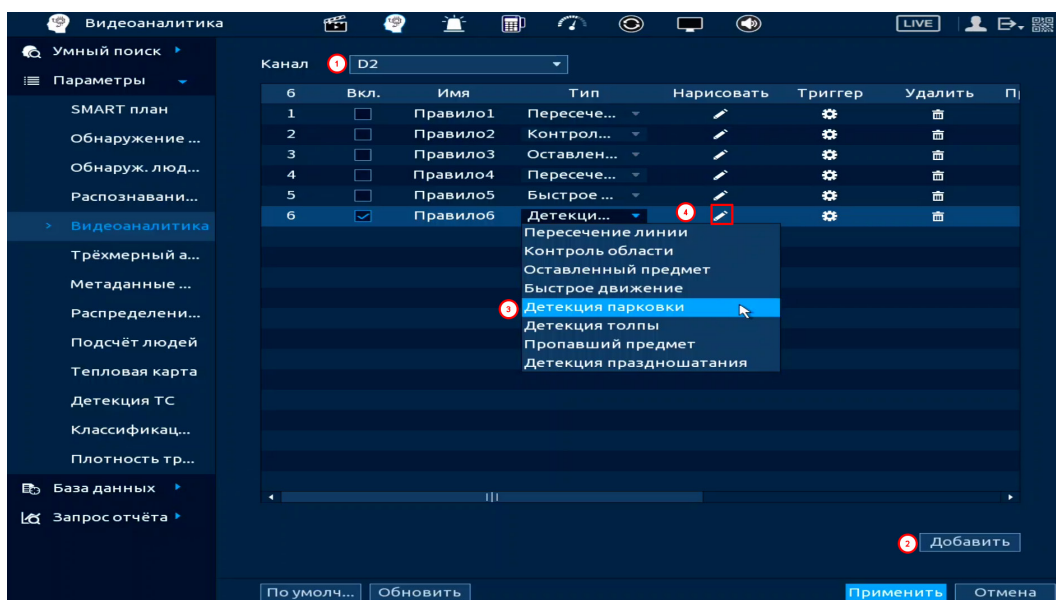
10. Используйте левую клавишу мыши, для рисования области путем последовательного соединения отрезков.

11. Для завершения рисования нажмите правую клавишу мыши.

12. Для удаления области нажмите кнопку .

13. Задайте минимальную и максимальную область захвата. Для этого нажмите  и при помощи мыши установите габариты захвата.

14. Введите время нахождения в контрольной области. Значение параметра в диапазоне от 6 с до 300 с.

15. В строке «Объект тревоги» выберите тип объекта, по которому будет срабатывать функция. Активируйте фильтр цели.

16. Нажмите кнопку «ОК» для сохранения настроек.





Рисунок 19.55 – Настройка правила

17. Для настройки расписания и способа оповещения при срабатывании пересечения нажмите кнопку  в столбце «Триггер» (Рисунок 19.56).



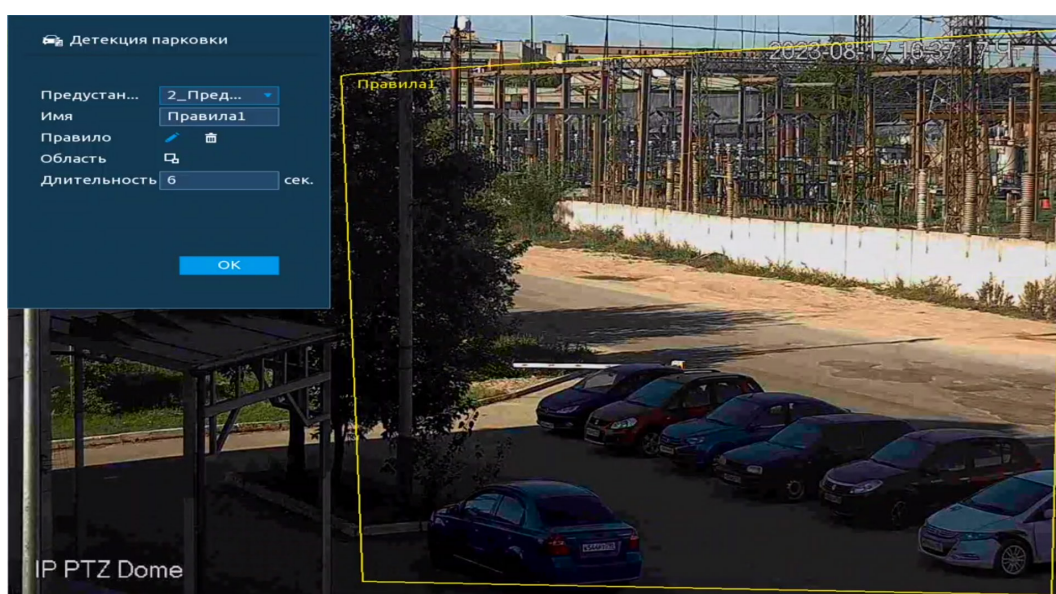

Рисунок 19.56 – Настройка

18. Установите период работы/бездействия, нажав кнопку «Настройки» в поле «Расписание» (Рисунок 19.57). Настройку периода можно выполнять при помощи корректировки временного интервала на панели. Для этого наведите мышь на временной интервал и нажмите левую клавишу мыши, скорректируйте интервал.

Если необходимо составить единое расписание для нескольких дней, то перед установкой свяжите дни, нажав  (связанные отмечаются значком ) и установите требуемый режим записи.

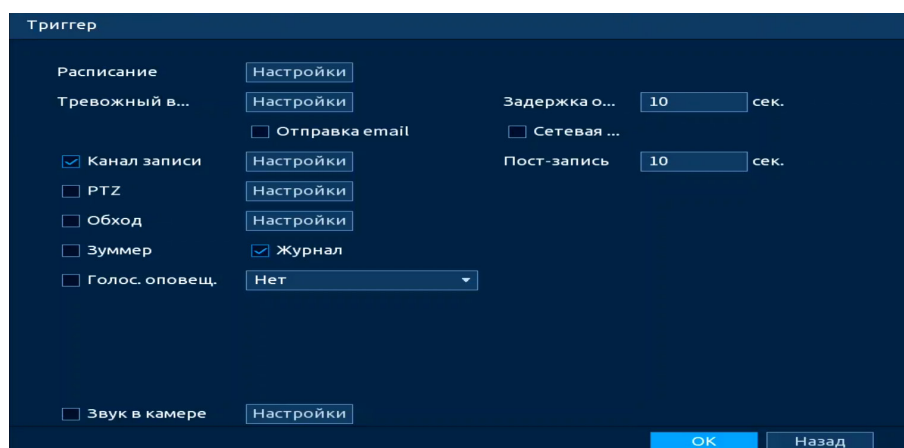

Рисунок 19.57 – Расписание

Для ручного ввода периода работы/бездействия, нажмите кнопку  и в появившемся окне введите временные интервалы, установите дни с такими настройками, поставив флажок.

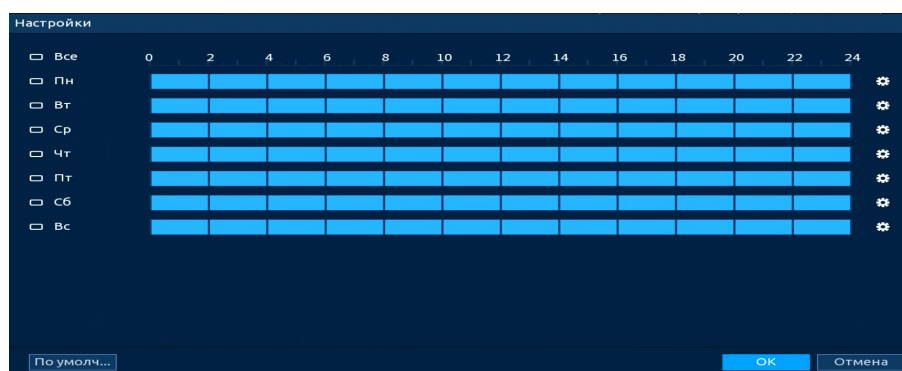

Рисунок 19.58 – Расписание

19. Выберите способ оповещения и установите задержку:

- Тревожный выход – Установите тревожный выход активации тревоги;
- Задержка отключения тревоги – Установите время для задержки после срабатывания тревожного выхода. Доступный диапазон от 10 с до 300 с;

– Сетевая тревога – Отправка тревожного сигнала в сеть. Для работы данного оповещения убедитесь, что настроена и правильно работает функция сетевого меню «Удалённый журнал». Для проверки/настройки перейдите «Главное меню => Сеть»;

– Отправка email – Отправка уведомления о тревоге на электронную почту. Для настройки/изменения перейдите «Главное меню => Сеть => Эл.почта»;

– Канал записи – Установить канал, на котором будет вестись запись после срабатывания события (по умолчанию выбран настраиваемый канал);

– Пост-запись – Установите время для продолжения записи после сигнала тревоги. Доступный диапазон от 10 с до 300 с;

– PTZ – Установите параметры работы PTZ при срабатывании тревожного события. Нажмите кнопку и установите номер предустановки;

– Обход – Включение обхода по выбранным каналам. Нажмите кнопку «Настройки» и выберите каналы, которые будут включены в обход на главном канале при срабатывании события;

– Зуммер – Звуковое оповещение;

– Журнал – Информация об событие будет отображаться «Главное меню => Тревога => Журнал»;

– Голос. оповещ. – Для правильной работы оповещения к аудиовыходу видеорегистратора подключите периферийное устройство (колонки) и выберите файл оповещения. Если не был загружен файл оповещения, перейдите «Главное меню => Голосовое оповещение => Управление файлами» и добавьте файл оповещения;

– Звук в камере – Аудио оповещение с камеры. Включите аудио оповещение и нажмите кнопку «Настройки». В появившемся окне выберите файл оповещения и введите количество повторов. Камера должна поддерживать аудио оповещение.

20. Сохраните настройку.

19.2.4.7 Подпункт «Детекция толпы»

Для настройки на канале интеллектуальной функции «Детекция толпы» выполните следующие действия:

1. Перейдите «Главное меню => Видеоаналитика => Параметры => SMART план». Установите на настраиваемом канале интеллектуальную функцию «Видеоаналитика» (Рисунок 19.59).

 Камера должна поддерживать интеллектуальную функцию.





Рисунок 19.59 – Настройка

2. Перейдите «Главное меню => Видеоаналитика => Параметры => Видеоаналитика» (Рисунок 19.60).

3. Выберите из выпадающего списка канал настройки.

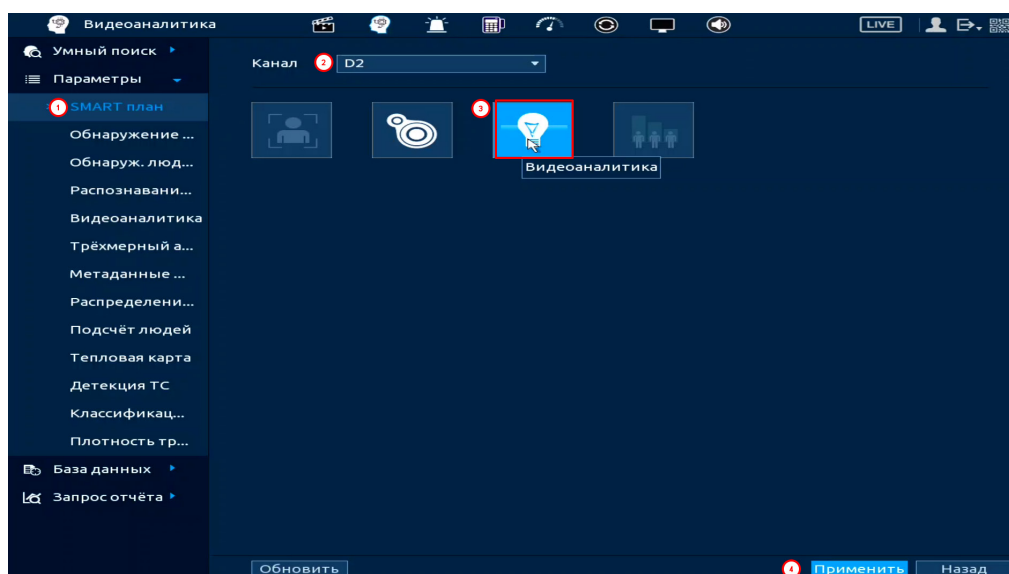
4. Для добавления функции нажмите кнопку «Добавить».

5. В столбце «Тип» выберите из выпадающего списка интеллектуальную функцию «Детекция толпы».

6. Нажмите кнопку  в столбце «Нарисовать» для установки параметров функции.



Рисунок 19.60 – Функция видеоаналитики «Детекция толпы»

7. В появившемся окне (Рисунок 19.61) введите имя контролируемой области пересечения в строке «Имя».

8. Из выпадающего списка выберите предустановку. Данный параметр активен для настройки PTZ камеры.

9. В строке «Правило» нажмите кнопку для создания области.

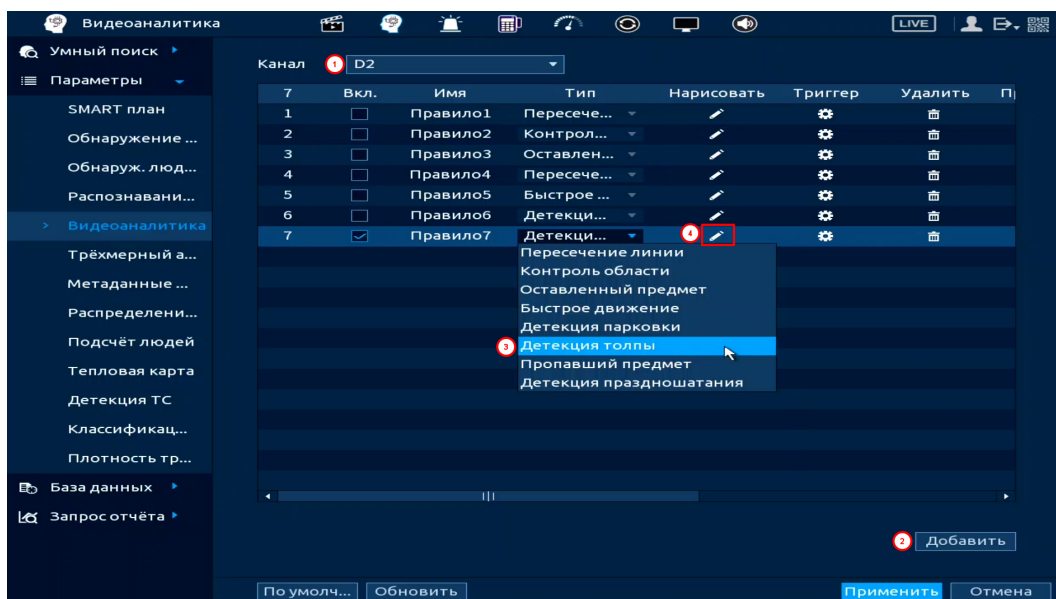
10. Используйте левую клавишу мыши, для рисования области путем последовательного соединения отрезков.

11. Для завершения рисования нажмите правую клавишу мыши.

12. Для удаления области нажмите кнопку .

13. Задайте минимальную и максимальную область захвата. Для этого нажмите и при помощи мыши установите габариты захвата.

14. Введите время нахождения в контрольной области. Значение параметра в диапазоне от 10 с до 300 с.

15. Установите чувствительность. При высокой чувствительности небольшое скопление людей вызовет тревожное событие.

16. Нажмите кнопку «ОК» для сохранения настроек.





Рисунок 19.61 – Настройка правила

17. Для настройки расписания и способа оповещения при срабатывании пересечения нажмите кнопку  в столбце «Триггер» (Рисунок 19.62).



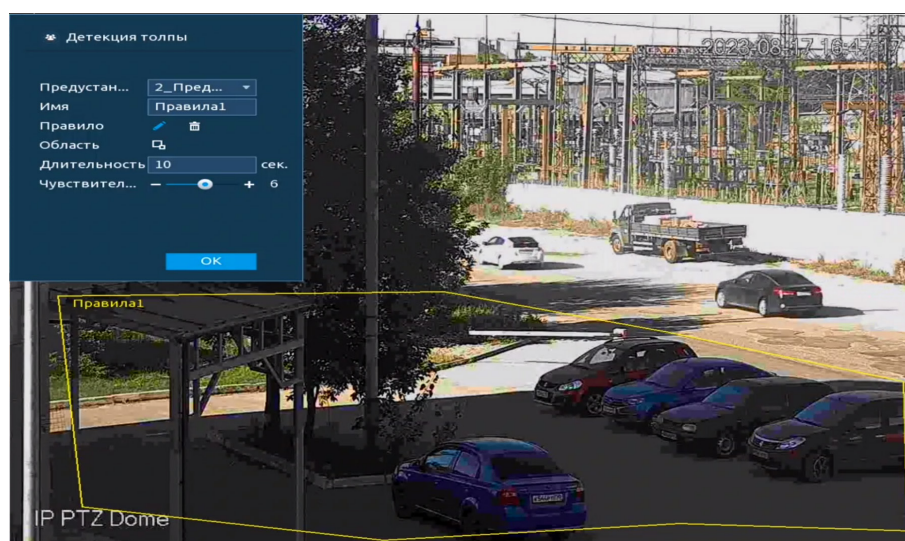

Рисунок 19.62 – Настройка

18. Установите период работы/бездействия, нажав кнопку «Настройки» в поле «Расписание» (Рисунок 19.63). Настройку периода можно выполнять при помощи корректировки временного интервала на панели. Для этого наведите мышь на временной интервал и нажмите левую клавишу мыши, скорректируйте интервал.

Если необходимо составить единое расписание для нескольких дней, то перед установкой свяжите дни, нажав  (связанные отмечаются значком ) и установите требуемый режим записи.

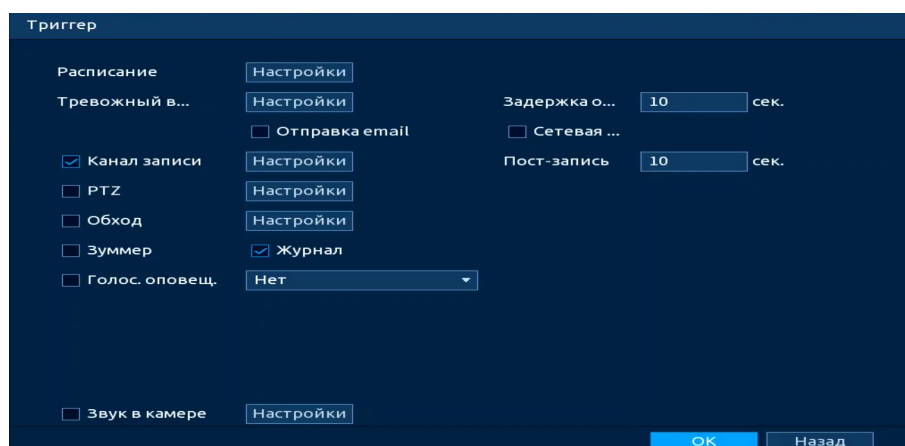

Рисунок 19.63 – Расписание

Для ручного ввода периода работы/бездействия, нажмите кнопку  и в появившемся окне введите временные интервалы, установите дни с такими настройками, поставив флажок.

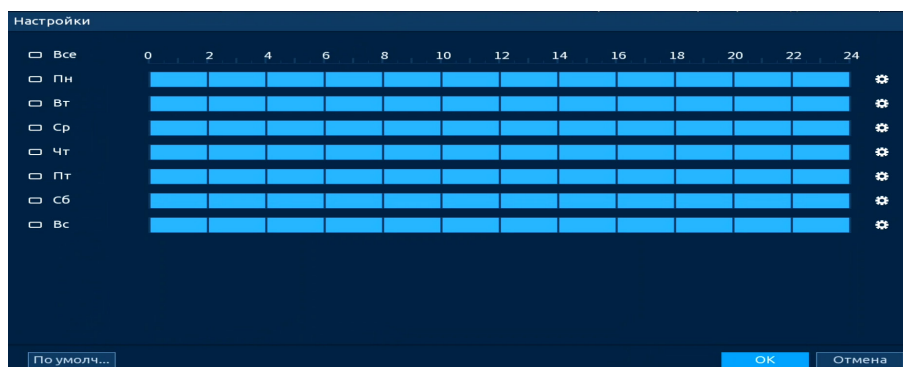

Рисунок 19.64 – Расписание

19. Выберите способ оповещения и установите задержку:

- Тревожный выход – Установите тревожный выход активации тревоги;
- Задержка отключения тревоги – Установите время для задержки после срабатывания тревожного выхода. Доступный диапазон от 10 с до 300 с;

- Сетевая тревога – Отправка тревожного сигнала в сеть. Для работы данного оповещения убедитесь, что настроена и правильно работает функция сетевого меню «Удалённый журнал». Для проверки/настройки перейдите «Главное меню => Сеть»;

- Отправка email – Отправка уведомления о тревоге на электронную почту. Для настройки/изменения перейдите «Главное меню => Сеть => Эл.почта»;

- Канал записи – Установить канал, на котором будет вестись запись после срабатывания события (по умолчанию выбран настраиваемый канал);
- Пост-запись – Установите время для продолжения записи после сигнала тревоги. Доступный диапазон от 10 с до 300 с;
- PTZ – Установите параметры работы PTZ при срабатывании тревожного события. Нажмите кнопку и установите номер предустановки;
- Обход – Включение обхода по выбранным каналам. Нажмите кнопку «Настройки» и выберите каналы, которые будут включены в обход на главном канале при срабатывании события;
- Зуммер – Звуковое оповещение;
- Журнал – Информация об событие будет отображаться «Главное меню => Тревога => Журнал»;
- Голос. оповещ. – Для правильной работы оповещения к аудиовыходу видеорегистратора подключите периферийное устройство (колонки) и выберите файл оповещения. Если не был загружен файл оповещения, перейдите «Главное меню => Голосовое оповещение => Управление файлами» и добавьте файл оповещения;
- Звук в камере – Аудио оповещение с камеры. Включите аудио оповещение и нажмите кнопку «Настройки». В появившемся окне выберите файл оповещения и введите количество повторов. Камера должна поддерживать аудио оповещение.

20. Сохраните настройку.

19.2.4.8 Подпункт «Детекция праздношатания»

Для настройки на канале интеллектуальной функции «Детекция праздношатания» выполните следующие действия:

1. Перейдите «Главное меню => Видеоаналитика => Параметры => SMART план». Установите на настраиваемом канале интеллектуальную функцию «Видеоаналитика» (Рисунок 19.65).

 Камера должна поддерживать интеллектуальную функцию.





Рисунок 19.65 – Настройка

2. Перейдите «Главное меню => Видеоаналитика => Параметры => Видеоаналитика» (Рисунок 19.66).

3. Выберите из выпадающего списка канал настройки.

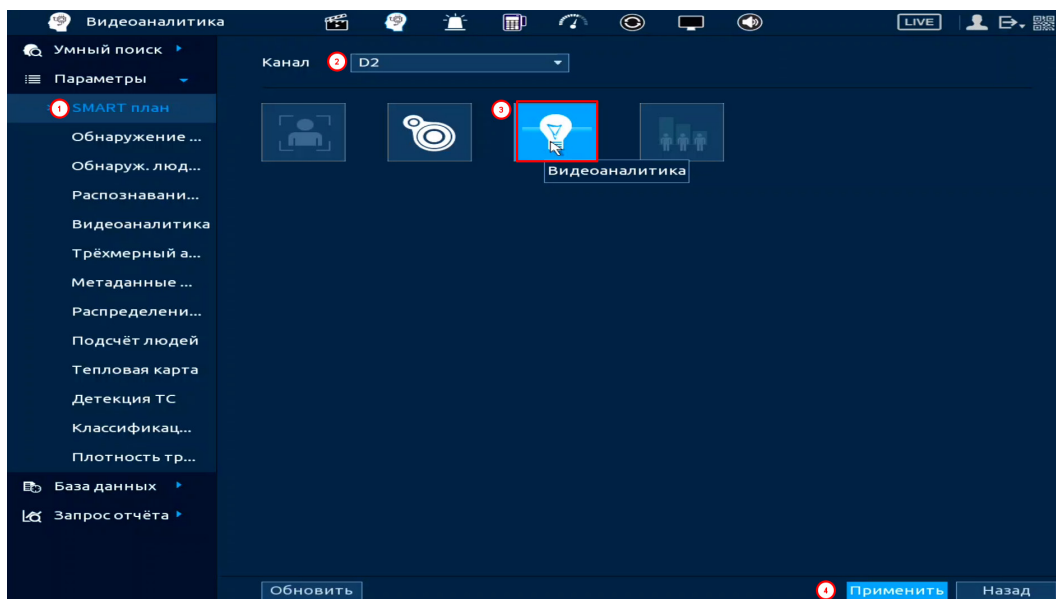
4. Для добавления функции нажмите кнопку «Добавить».

5. В столбце «Тип» выберите из выпадающего списка интеллектуальную функцию «Детекция праздношатания».

6. Нажмите кнопку  в столбце «Нарисовать» для установки параметров функции.



Рисунок 19.66 – Функция видеоаналитики «Детекция праздношатания»

7. В появившемся окне (Рисунок 19.67) введите имя контролируемой области пересечения в строке «Имя».

8. Из выпадающего списка выберите предустановку. Данный параметр активен для настройки PTZ камеры.

9. В строке «Правило» нажмите кнопку  для создания области.

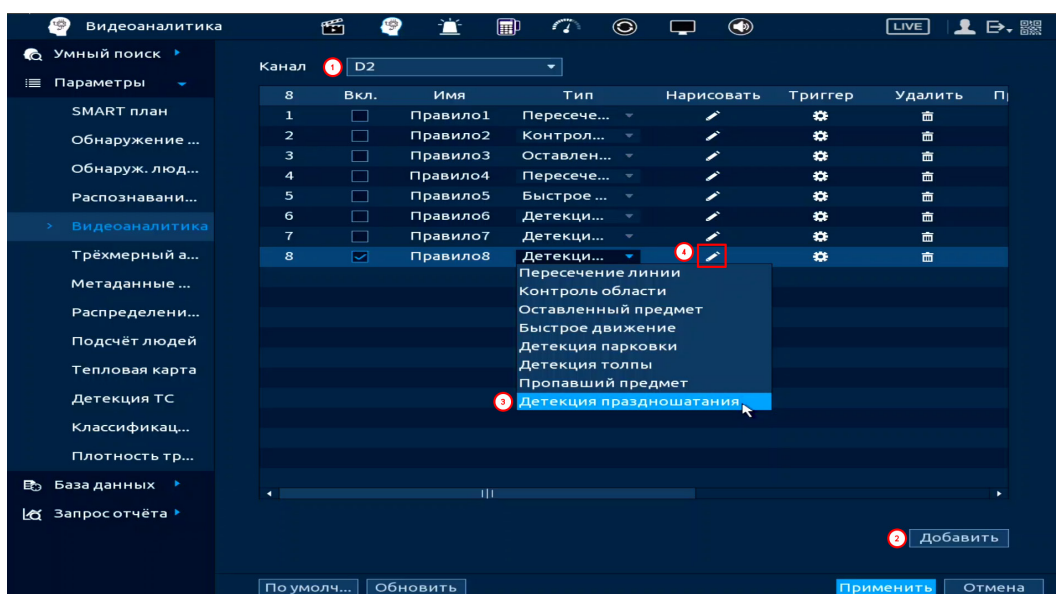
10. Используйте левую клавишу мыши, для рисования области путем последовательного соединения отрезков.

11. Для завершения рисования нажмите правую клавишу мыши.

12. Для удаления области нажмите кнопку .

13. Задайте минимальную и максимальную область захвата. Для этого нажмите  и при помощи мыши установите габариты захвата.

14. Введите время нахождения в контрольной области. Значение параметра в диапазоне от 1 с до 600 с.

15. Нажмите кнопку «ОК» для сохранения настроек.





Рисунок 19.67 – Настройка правила

16. Для настройки расписания и способа оповещения при срабатывании пересечения нажмите кнопку  в столбце «Триггер» (Рисунок 19.68).



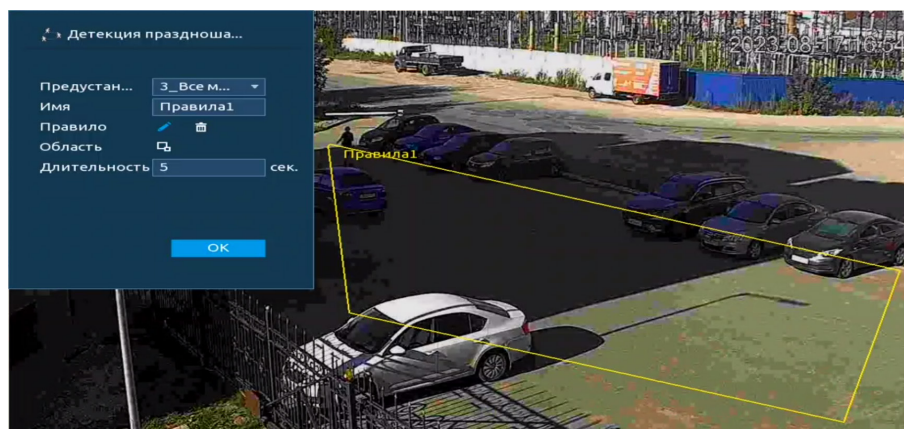

Рисунок 19.68 – Настройка

17. Установите период работы/бездействия, нажав кнопку «Настройки» в поле «Расписание» (Рисунок 19.69). Настройку периода можно выполнять при помощи корректировки временного интервала на панели. Для этого наведите мышь на временной интервал и нажмите левую клавишу мыши, скорректируйте интервал.

Если необходимо составить единое расписание для нескольких дней, то перед установкой свяжите дни, нажав  (связанные отмечаются значком ) и установите требуемый режим записи.

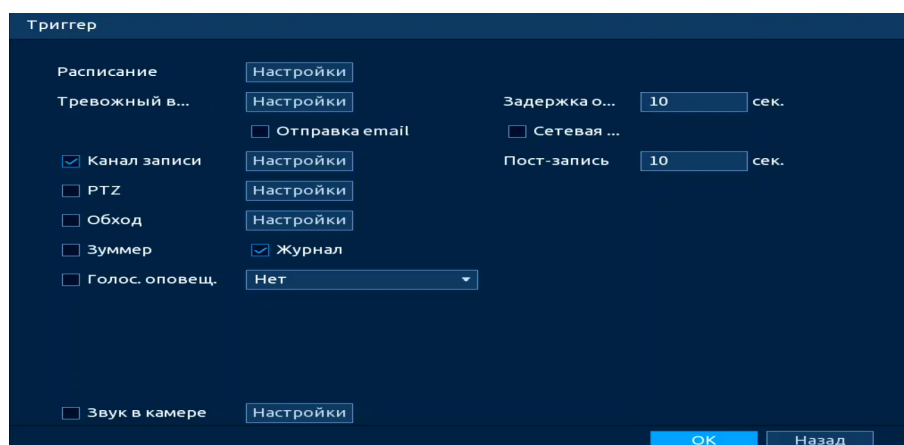

Рисунок 19.69 – Расписание

Для ручного ввода периода работы/бездействия, нажмите кнопку  и в появившемся окне введите временные интервалы, установите дни с такими настройками, поставив флажок.

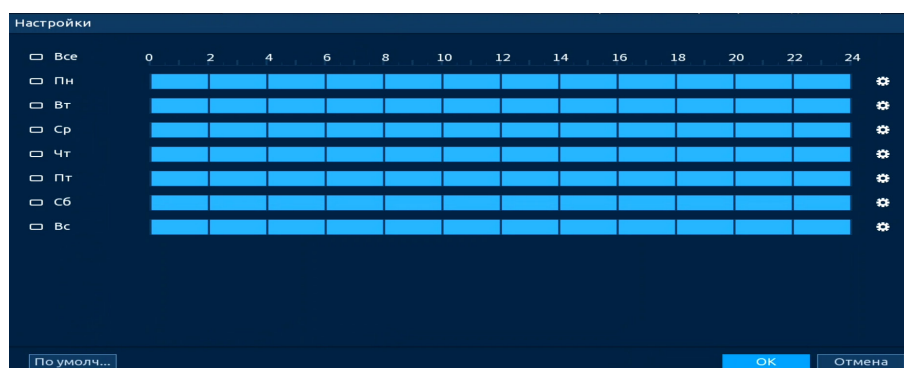

Рисунок 19.70 – Расписание

18. Выберите способ оповещения и установите задержку:

- Тревожный выход – Установите тревожный выход активации тревоги;
- Задержка отключения тревоги – Установите время для задержки после срабатывания тревожного выхода. Доступный диапазон от 10 с до 300 с;

- Сетевая тревога – Отправка тревожного сигнала в сеть. Для работы данного оповещения убедитесь, что настроена и правильно работает функция сетевого меню «Удалённый журнал». Для проверки/настройки перейдите «Главное меню => Сеть»;

- Отправка email – Отправка уведомления о тревоге на электронную почту. Для настройки/изменения перейдите «Главное меню => Сеть => Эл.почта»;

- Канал записи – Установить канал, на котором будет вестись запись после срабатывания события (по умолчанию выбран настраиваемый канал);

- Пост-запись – Установите время для продолжения записи после сигнала тревоги. Доступный диапазон от 10 с до 300 с;

- PTZ – Установите параметры работы PTZ при срабатывании тревожного события. Нажмите кнопку и установите номер предустановки;

- Обход – Включение обхода по выбранным каналам. Нажмите кнопку «Настройки» и выберите каналы, которые будут включены в обход на главном канале при срабатывании события;

- Зуммер – Звуковое оповещение;

– Журнал – Информация об событие будет отображаться «Главное меню => Тревога => Журнал»;

– Голос. оповещ. – Для правильной работы оповещения к аудиовыходу видеорегистратора подключите периферийное устройство (колонки) и выберите файл оповещения. Если не был загружен файл оповещения, перейдите «Главное меню => Голосовое оповещение => Управление файлами» и добавьте файл оповещения;

– Звук в камере – Аудио оповещение с камеры. Включите аудио оповещение и нажмите кнопку «Настройки». В появившемся окне выберите файл оповещения и введите количество повторов. Камера должна поддерживать аудио оповещение.

19. Сохраните настройку.

19.2.5 Пункт «Трёхмерный анализ»



ВНИМАНИЕ!

Убедитесь, что интеллектуальная функция «Трёхмерный анализ» установлена в SMART плане. Для проверки перейдите «Главное меню => Видеоаналитика => Параметры => SMART план».

 Камера должна поддерживать интеллектуальную функцию.

1. Выберите канал для настройки тревоги при нахождении объекта в настроенной зоне дольше установленного времени.

2. Нажмите кнопку «Добавить».

3. В столбце «Нарисовать» нажмите кнопку  для создания области.

4. В столбце «Параметры» нажмите кнопку . Установите время нахождения объекта в области.

5. Сохраните настройки.

19.2.6 Пункт «Метаданные видео»

1. Для настройки на канале интеллектуальной функции распознавания объекта (Человек, автомобиль, двухколёсное т/с) в заданной области выполните следующие действия:

2. Перейдите «Главное меню => Видеоаналитика => Параметры => SMART план». Установите на настраиваемом канале интеллектуальную функцию «Метаданные видео» (Рисунок 19.71).

 Камера должна поддерживать интеллектуальную функцию.





Рисунок 19.71 – Настройка

3. Перейдите «Главное меню => Видеоаналитика => Параметры => Метаданные видео» (Рисунок 19.72).

4. Выберите из выпадающего списка канал настройки.

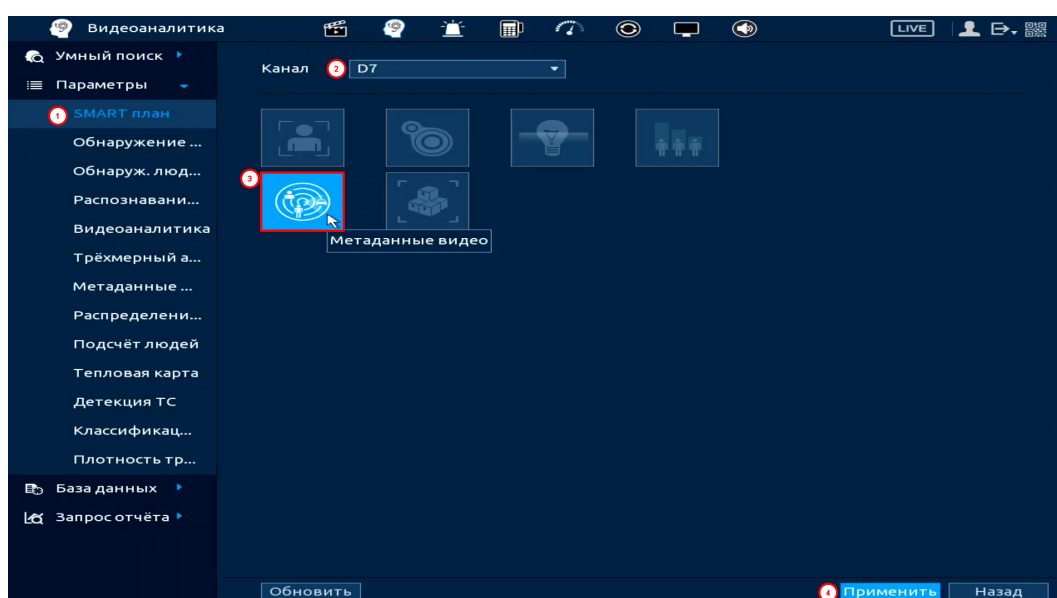
5. Для добавления функции нажмите кнопку «Добавить».

6. В столбце «Тип» выберите из выпадающего списка объект распознавания (Человек, автомобиль, двухколёсное т/с).

7. Нажмите кнопку  в столбце «Нарисовать» для установки параметров функции.





Рисунок 19.72 – Функция «Метаданные видео»

8. В появившемся окне (Рисунок 19.73) введите имя контролируемой области в строке «Имя».

9. В строке «Правило» нажмите кнопку  для создания области (Рисунок 19.29).

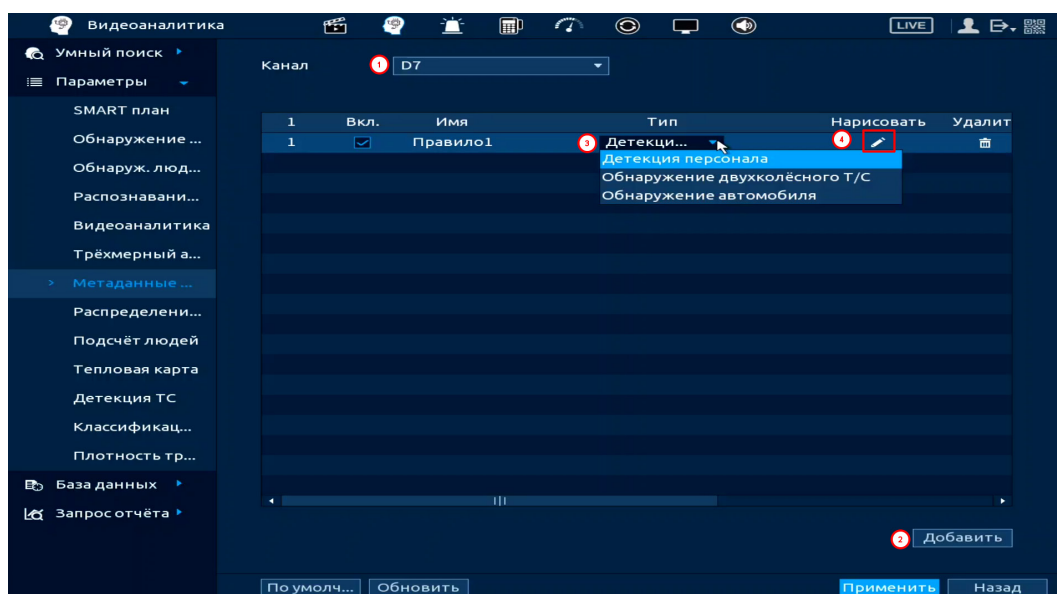
10. При помощи мыши установите область.

11. Для удаления области нажмите кнопку .





Рисунок 19.73 – Настройка

12. Задайте минимальную и максимальную область захвата. Для этого нажмите  и при помощи мыши установите габариты захвата (Рисунок 19.74).

13. Нажмите кнопку «ОК» для сохранения настроек.

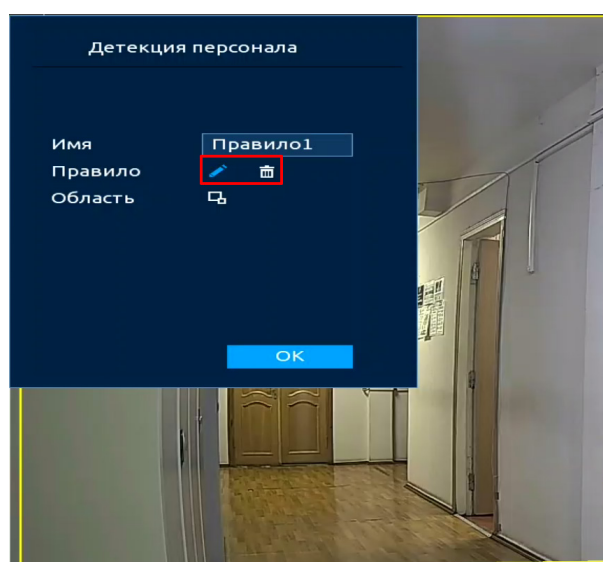

Рисунок 19.74 – Настройка

14. В столбце «Вкл.», с помощью установки флажка, активируйте работу интеллектуальной функции (Рисунок 19.75).

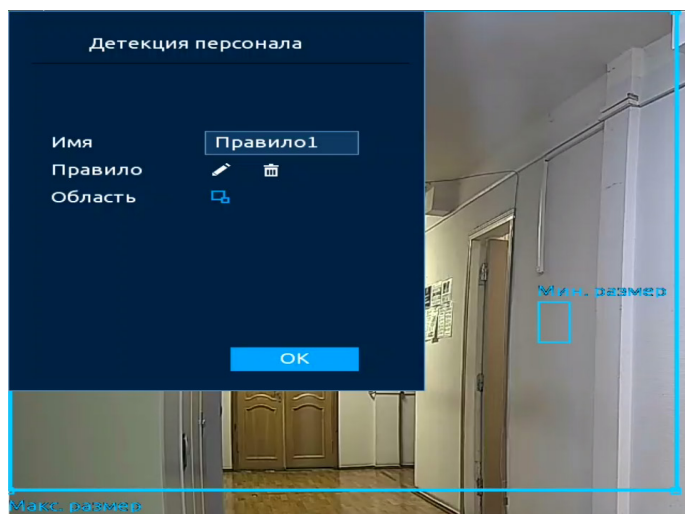

Рисунок 19.75 – Настройка

15. Нажмите кнопку «Применить» для сохранения.

19.2.7 Пункт «Распределение толпы»

1. Убедитесь, что интеллектуальная функция «Распределение толпы» установлена в SMART плане. Для проверки перейдите «Главное меню => Видеоаналитика => Параметры => SMART план».

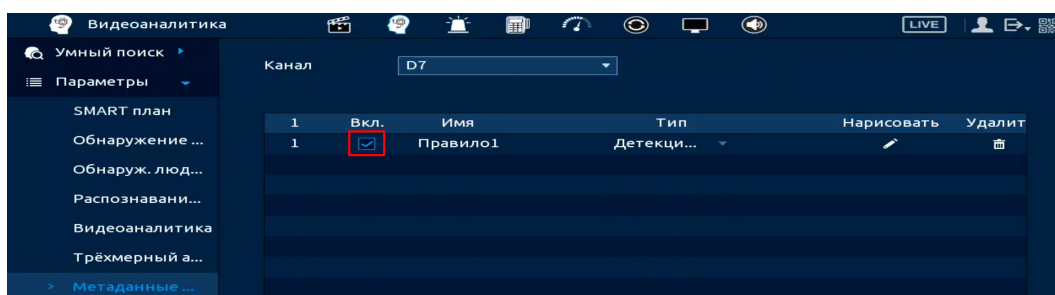
Камера должна поддерживать интеллектуальную функцию.





Рисунок 19.76 – Распределение толпы

1. Выберите канал для настройки детектора анализа толпы в рамках заданной области.

2. Включите функцию.

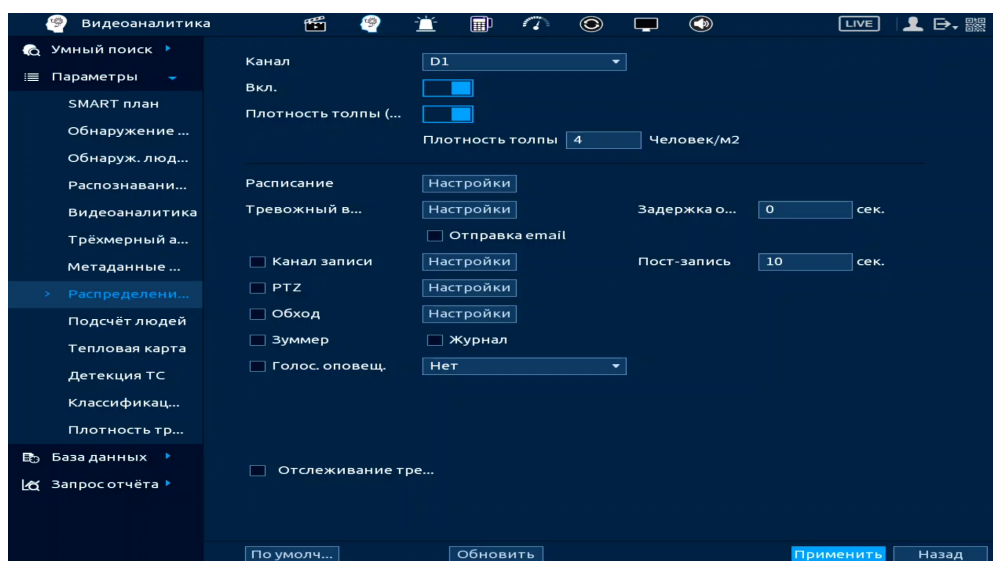
3. Установите общую плотность толпы в заданной зоне.

4. Установите период работы/бездействия, нажав кнопку «Настройки» в поле «Расписание» (Рисунок 19.77). Настройку периода можно выполнять при помощи корректировки временного интервала на панели. Для этого наведите мышь на временной интервал и нажмите левую клавишу мыши, скорректируйте интервал.

Если необходимо составить единое расписание для нескольких дней, то перед установкой свяжите дни, нажав  (связанные отмечаются значком ) и установите требуемый режим записи.



Рисунок 19.77 – Расписание

Для ручного ввода периода работы/бездействия, нажмите кнопку  и в появившемся окне введите временные интервалы, установите дни с такими настройками, поставив флажок.

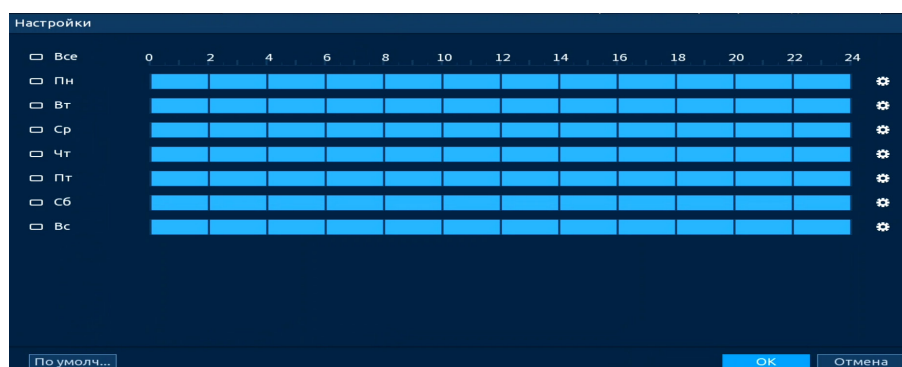

Рисунок 19.78 – Расписание

5. Выберите способ оповещения и установите задержку:

- Задержка отключения тревоги – Установите время для задержки после срабатывания тревожного выхода. Доступный диапазон от 10 с до 300 с;

- Тревожный выход – Установите тревожный выход активации тревоги;

- Отправка email – Отправка уведомления о тревоге на электронную почту. Для настройки/изменения перейдите «Главное меню => Сеть => Эл.почта»;

- Канал записи – Установить канал, на котором будет вестись запись после срабатывания события (по умолчанию выбран настраиваемый канал);

- Пост-запись – Установите время для продолжения записи после сигнала тревоги. Доступный диапазон от 10 с до 300 с;

- PTZ – Установите параметры работы PTZ при срабатывании тревожного события. Нажмите кнопку и установите номер предустановки;

- Снимок – Снимок экрана после срабатывания события;

- Обход – Включение обхода по выбранным каналам. Нажмите кнопку «Настройки» и выберите каналы, которые будут включены в обход при срабатывании события;

- Зуммер – Звуковое оповещение;

– Журнал – Информация об событие будет отображаться «Главное меню => Тревога => Журнал»;

– Голос. оповещ. – Для правильной работы оповещения к аудиовыходу видеорегистратора подключите периферийное устройство (колонки) и выберите файл оповещения. Если не был загружен файл оповещения, перейдите «Главное меню => Голосовое оповещение => Управление файлами» и добавьте файл оповещения.

6. Сохраните настройку.

19.2.8 Пункт «Подсчёт людей»

19.2.8.1 Подпункт «Подсчёт посетителей»

Подсчёт людей

Интеллектуальная функция применяется для подсчёта количества людей входящих в созданную область и выходящих из созданной области. Когда человек входит в область и пересекает настроенную линию, а затем покидает область с другой стороны, фиксируется событие подсчёта. По собранной информации формируются отчёты о результатах подсчёта количества входящих и выходящих посетителей из области.

Кроме того, видеорегистратор может оповещать пользователя о превышении допустимого количества вошедших, вышедших и оставшихся людей в заданной области

1. Перейдите «Главное меню => Видеоаналитика => Параметры => SMART план». Установите на настраиваемом канале интеллектуальную функцию «Подсчёт посетителей».

 Камера должна поддерживать интеллектуальную функцию.



Рисунок 19.79 – Настройка

2. Перейдите «Главное меню => Видеоаналитика => Параметры => Подсчёт людей» (Рисунок 19.80).

3. Выберите канал для настройки детектора подсчёта входящих и выходящих людей в рамках заданной области.

4. Нажмите кнопку «Добавить». В списке появится новое интеллектуальное правило.

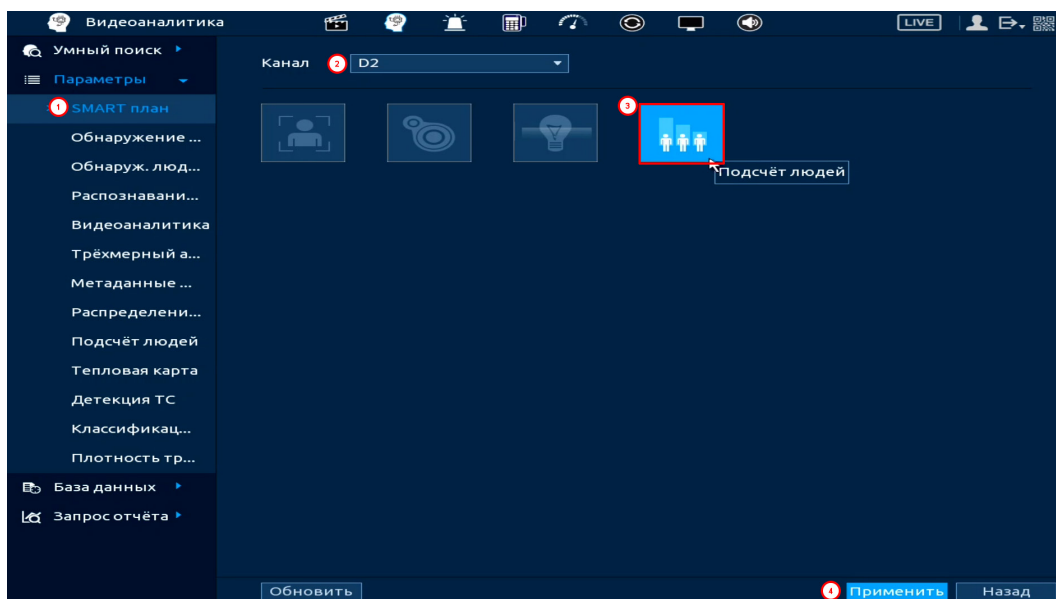
5. Далее в столбце «Тип» установите «Подсчёт людей».



Рисунок 19.80 – Настройка

6. Нажмите кнопку  в столбце «Нарисовать».

7. В появившемся окне (Рисунок 19.81), при помощи виртуальной клавиатуры, введите имя настраиваемого правила в строке «Имя».



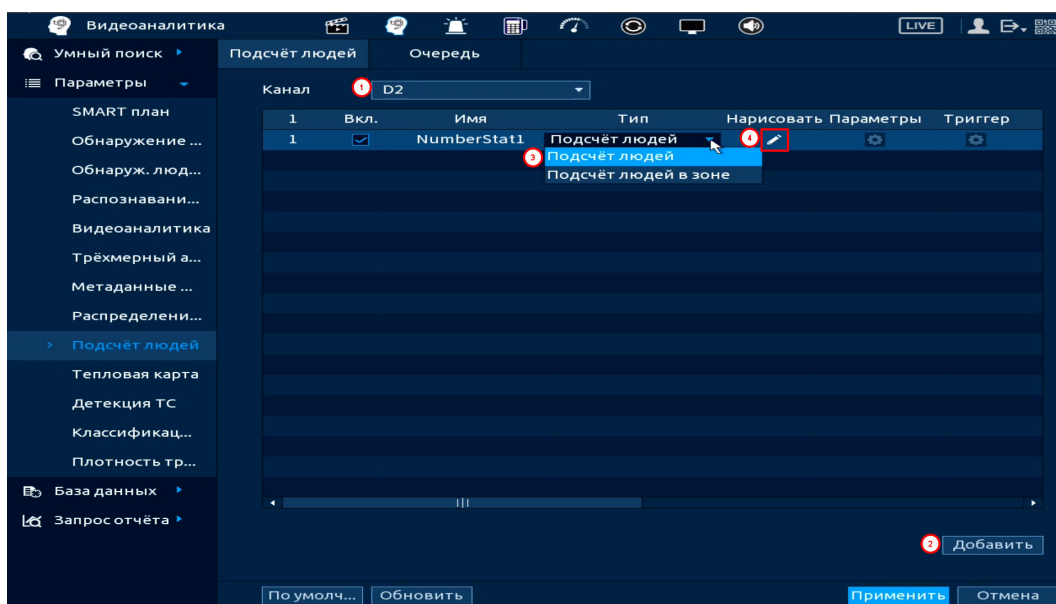

Рисунок 19.81 – Настройка

8. Выберите в списке «Нарисовать область» ((Рисунок 19.82) [1]).

9. Нарисуйте область. Нажмите кнопку  в строке «Правило» ((Рисунок 19.82) [2]). Используя мышь, установите область.

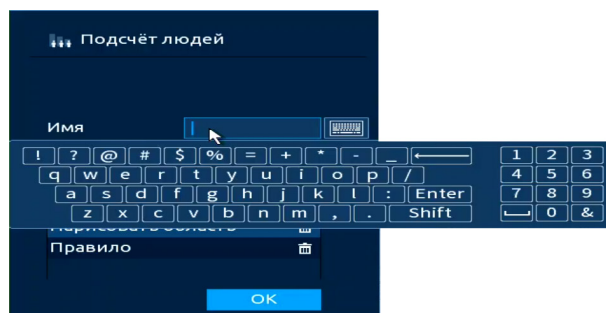
 Область можно передвигать с помощью мыши;

 Для удаления нажмите  в строке «Нарисовать область».





Рисунок 19.82 – Нарисовать область

10. Выберите в списке «Правило» ((Рисунок 19.83) [1]).

11. Нажмите кнопку  в строке «Правило» ((Рисунок 19.83) [2]). Далее нарисуйте линию определения входящих/выходящих людей из области. Линия должна находиться в области подсчёта. Подсчёт ведётся только внутри отмеченной области.

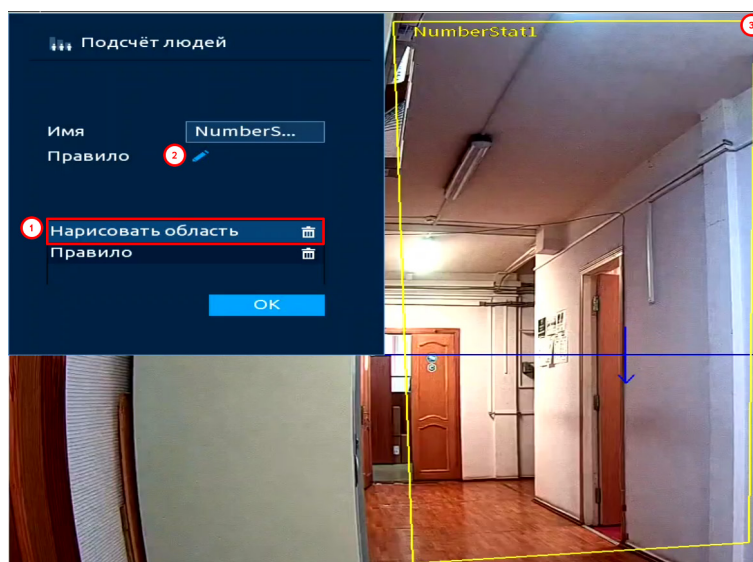
12. Входящим будет считаться человек, пересекающий линию по направлению стрелки. Например, на рисунке ниже (Рисунок 19.83) входящим будет считаться человек, движущийся через линию в направлении слева направо.

13. Нажмите кнопку «ОК» для сохранения области.





Рисунок 19.83 – Интерфейс настройки подсчёта посетителей

14. Видеорегистратор может оповестить пользователя о превышении лимита количества людей. Для настройки данной функции в списке выберите настраиваемую функцию и нажмите кнопку  в столбце «Параметры» (Рисунок 19.84).

15. Введите количество вошедших, вышедших и оставшихся людей в заданной области. Превышение лимита по заданным параметрам, приведет к срабатыванию тревоги.

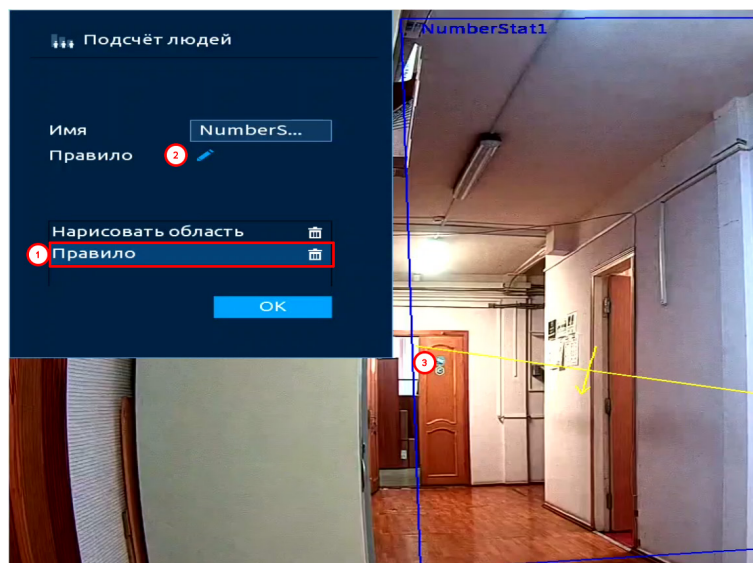
16. Дополнительно в окне «Параметры» (Рисунок 19.84) есть кнопка сброса отображаемых в режиме просмотра данных о входящих и исходящих людей. Для сброса перейдите в окно «Параметры» и нажмите кнопку «Сброс» в строке «Наложение OSD,» далее нажмите кнопки «ОК» и «Применить». Отображаемое на интерфейсе просмотра подсчитанное количество людей будет сброшено (Рисунок 19.85).



Рисунок 19.84 – Интерфейс настройки подсчёта посетителей



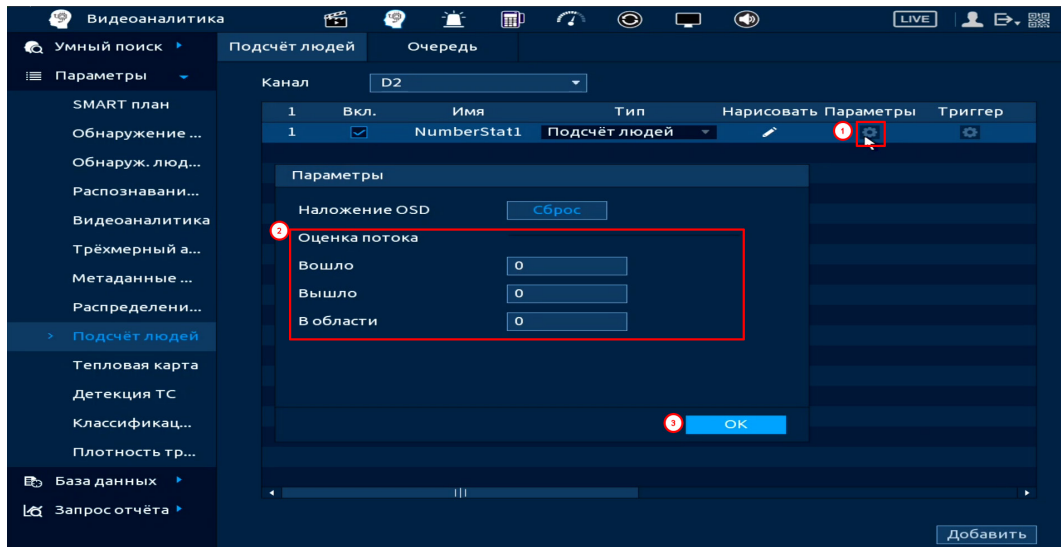

Рисунок 19.85 – Сброс

17. Для настройки расписания и способа оповещения при срабатывании нажмите кнопку  в столбце «Триггер» (Рисунок 19.86).



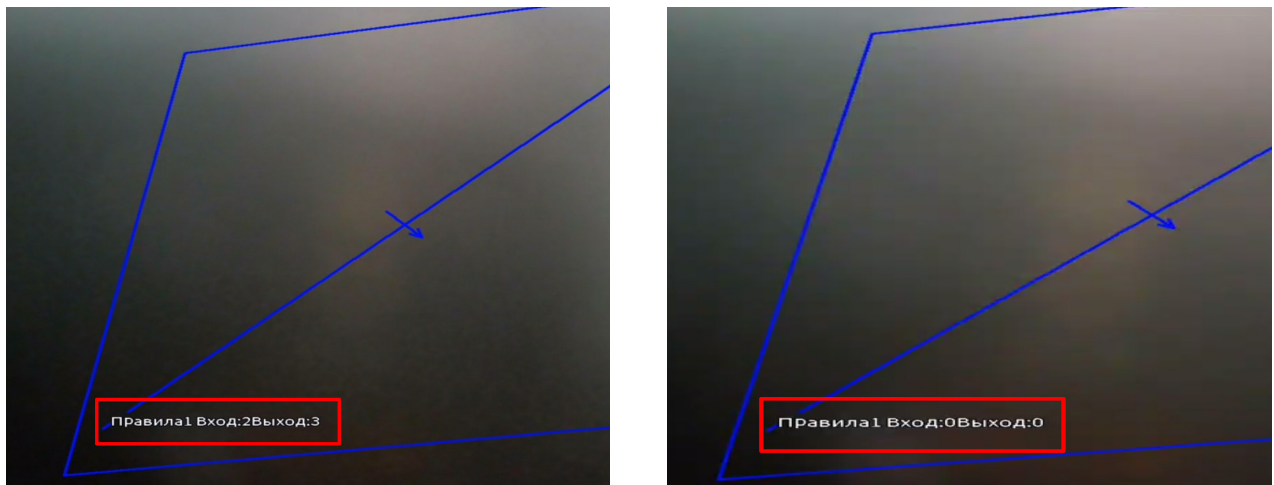

Рисунок 19.86 – Настройка

18. Установите период работы/бездействия, нажав кнопку «Настройки» в поле «Расписание» (Рисунок 19.87). Настройку периода можно выполнять при помощи корректировки временного интервала на панели. Для этого наведите мышь на временной интервал и нажмите левую клавишу мыши, скорректируйте интервал.

Если необходимо составить единое расписание для нескольких дней, то перед установкой свяжите дни, нажав  (связанные отмечаются значком ) и установите требуемый режим записи.

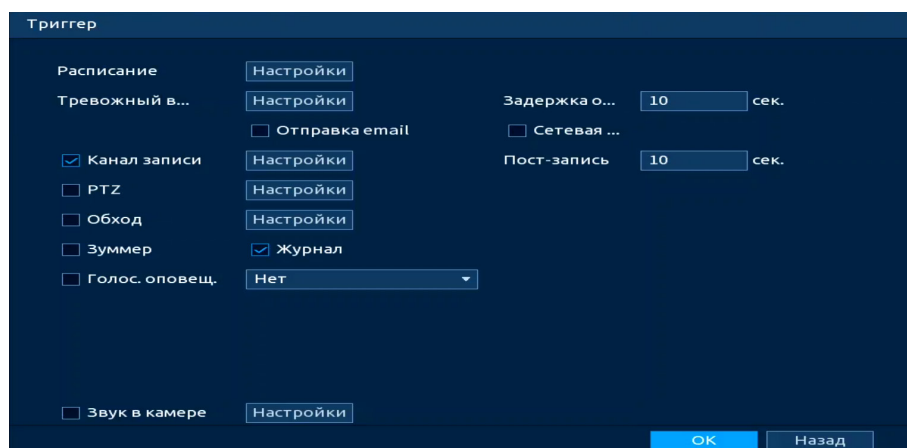

Рисунок 19.87 – Расписание

Для ручного ввода периода работы/бездействия, нажмите кнопку  и в появившемся окне введите временные интервалы, установите дни с такими настройками, поставив флажок.

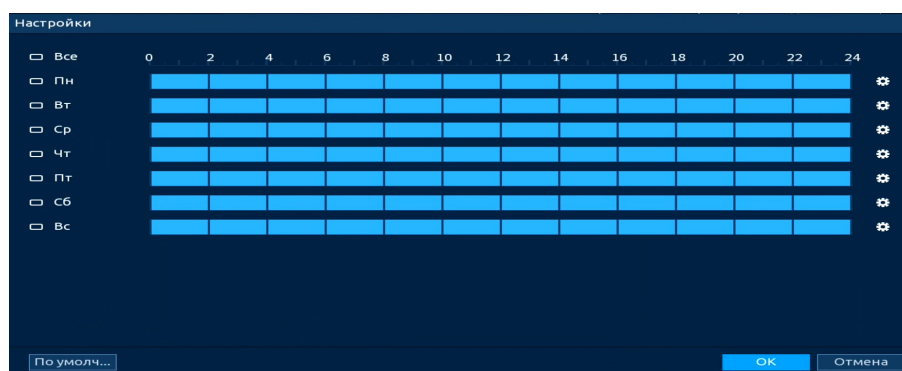

Рисунок 19.88 – Расписание

19. Выберите способ оповещения и установите задержку:

- Тревожный выход – Установите тревожный выход активации тревоги;
- Задержка отключения тревоги – Установите время для задержки после срабатывания тревожного выхода. Доступный диапазон от 10 с до 300 с;

– Сетевая тревога – Отправка тревожного сигнала в сеть. Для работы данного оповещения убедитесь, что настроена и правильно работает функция сетевого меню «Удалённый журнал». Для проверки/настройки перейдите «Главное меню => Сеть»;

– Отправка email – Отправка уведомления о тревоге на электронную почту. Для настройки/изменения перейдите «Главное меню => Сеть => Эл.почта»;

– Канал записи – Установить канал, на котором будет вестись запись после срабатывания события (по умолчанию выбран настраиваемый канал);

– Пост-запись – Установите время для продолжения записи после сигнала тревоги. Доступный диапазон от 10 с до 300 с;

– PTZ – Установите параметры работы PTZ при срабатывании тревожного события. Нажмите кнопку и установите номер предустановки;

– Обход – Включение обхода по выбранным каналам. Нажмите кнопку «Настройки» и выберите каналы, которые будут включены в обход на главном канале при срабатывании события;

– Зуммер – Звуковое оповещение;

– Журнал – Информация об событие будет отображаться «Главное меню => Тревога => Журнал»;

– Голос. оповещ. – Для правильной работы оповещения к аудиовыходу видеорегистратора подключите периферийное устройство (колонки) и выберите файл оповещения. Если не был загружен файл оповещения, перейдите «Главное меню => Голосовое оповещение => Управление файлами» и добавьте файл оповещения;

– Звук в камере – Аудио оповещение с камеры. Включите аудио оповещение и нажмите кнопку «Настройки». В появившемся окне выберите файл оповещения и введите количество повторов. Камера должна поддерживать аудио оповещение.

20. Сохраните настройку.

Подсчёт людей в зоне

Интеллектуальная функция «Подсчёт людей в зоне» в основном используется для отслеживания времени нахождения и подсчёта количества людей в заданной области. По собранной информации формируются отчёты о результатах подсчёта количества людей в зоне в разное время и о среднем времени, проведенном человеком в зоне.

Кроме того, видеорегистратор может оповещать пользователя о превышении допустимого количества людей в заданной области или о превышении времени пребывания в этой области.



ВНИМАНИЕ!
Доступное количество создаваемых зон равно четырём.

1. Перейдите «Главное меню => Видеоаналитика => Параметры => SMART план». Установите на настраиваемом канале интеллектуальную функцию «Подсчёт посетителей» (Рисунок 19.89).



Рисунок 19.89 – Настройка

2. Перейдите «Главное меню => Видеоаналитика => Параметры => Подсчёт посетителей» (Рисунок 19.90).

3. Выберите канал для настройки области анализа количества человек и времени нахождения в заданной области.

4. Нажмите кнопку «Добавить». В списке будет отображено новое интеллектуальное правило.

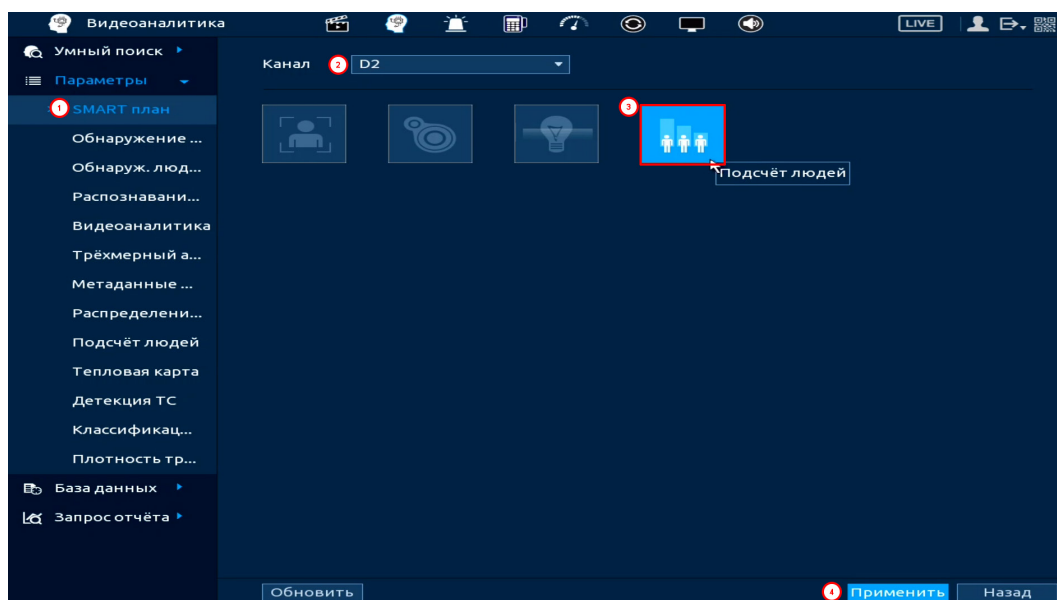
5. Далее в столбце «Тип» установите «Подсчёт людей в зоне».





Рисунок 19.90 – Настройка

6. Нажмите кнопку  в столбце «Нарисовать».

7. В появившемся окне (Рисунок 19.91), при помощи виртуальной клавиатуры, введите имя настраиваемого правила в строке «Имя».

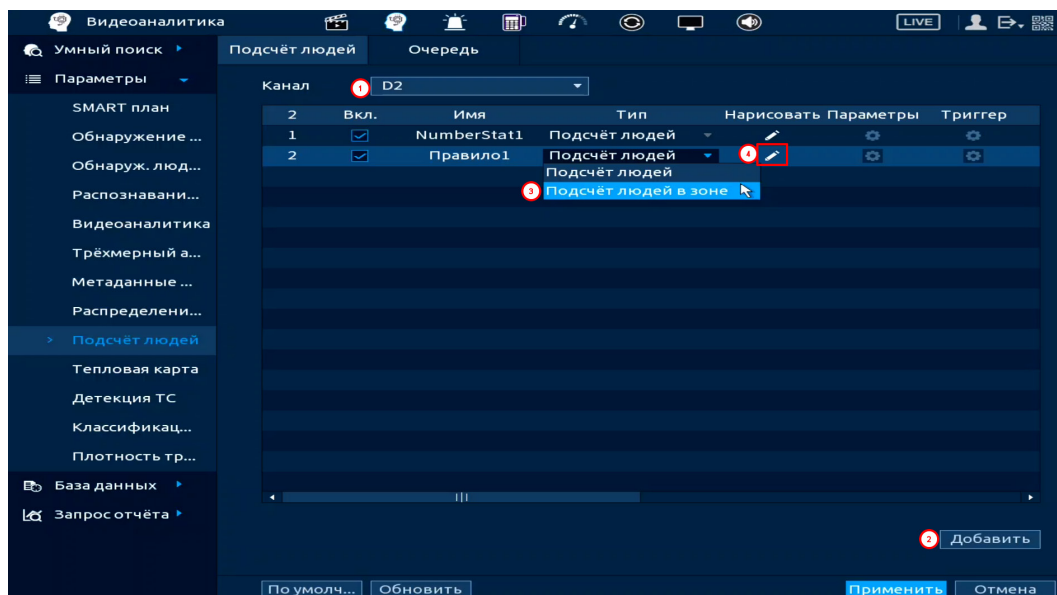



Рисунок 19.91 – Настройка

8. В строке «Правило» нажмите кнопку  для создания контролируемой области ((Рисунок 19.92) [1]).

9. Используйте левую клавишу мыши, для рисования области путем последовательного соединения отрезков.

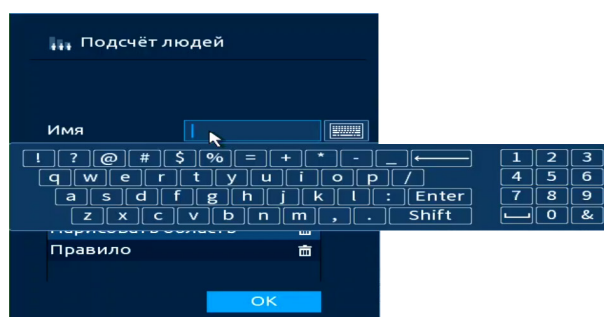
10. Для завершения рисования нажмите правую клавишу мыши.

11. Нажмите кнопку «ОК» для сохранения созданной области.





Рисунок 19.92 – Интерфейс настройки области

12. Видеорегистратор может оповестить пользователя о превышении лимита по количеству людей и времени нахождения. Для настройки данной функции нажмите кнопку  в столбце «Параметры» (Рисунок 19.93).

13. В появившемся окне активируйте требуемые параметры:

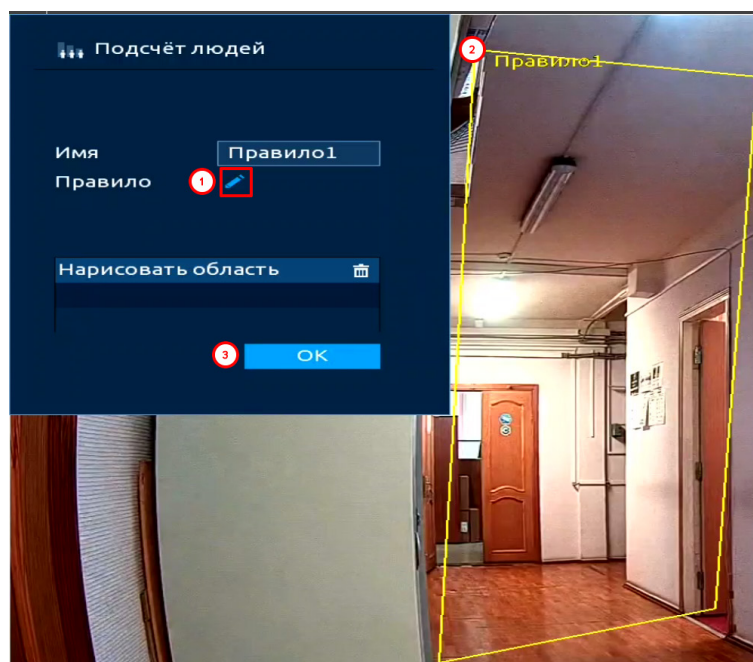
– «По числу людей в зоне» – в поле ввода «В обл-ти №» задайте число и выберите причину срабатывания тревоги. Доступен выбор из четырёх вариантов срабатывания тревоги: количество людей в области меньше или равно заданному числу, наоборот, в области количество людей больше или равно заданному числу, количество людей в области равно заданному значению и количество людей в области не равно заданному числу;

– «По времени нахождения в зоне» – в поле ввода «Время выдержки» установите время нахождения в области, активируйте параметр.

14. Нажмите «ОК» для сохранения.





Рисунок 19.93 – Настройка параметров

15. Для настройки расписания и способа оповещения при срабатывании нажмите кнопку  в столбце «Триггер» (Рисунок 19.94).



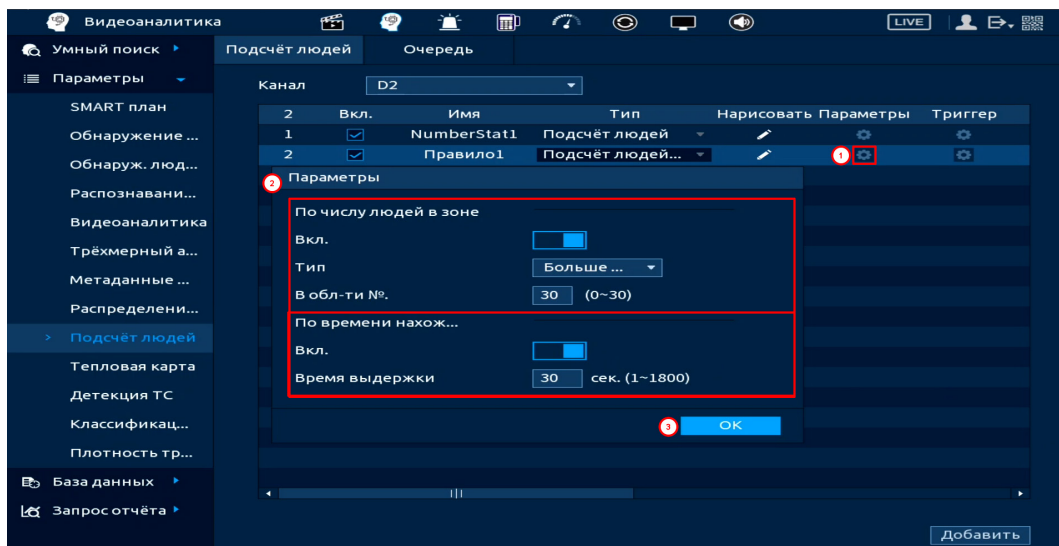

Рисунок 19.94 – Настройка

16. Установите период работы/бездействия, нажав кнопку «Настройки» в поле «Расписание» (Рисунок 19.95). Настройку периода можно выполнять при помощи корректировки временного интервала на панели. Для этого наведите мышь на временной интервал и нажмите левую клавишу мыши, скорректируйте интервал.

Если необходимо составить единое расписание для нескольких дней, то перед установкой свяжите дни, нажав  (связанные отмечаются значком ) и установите требуемый режим записи.

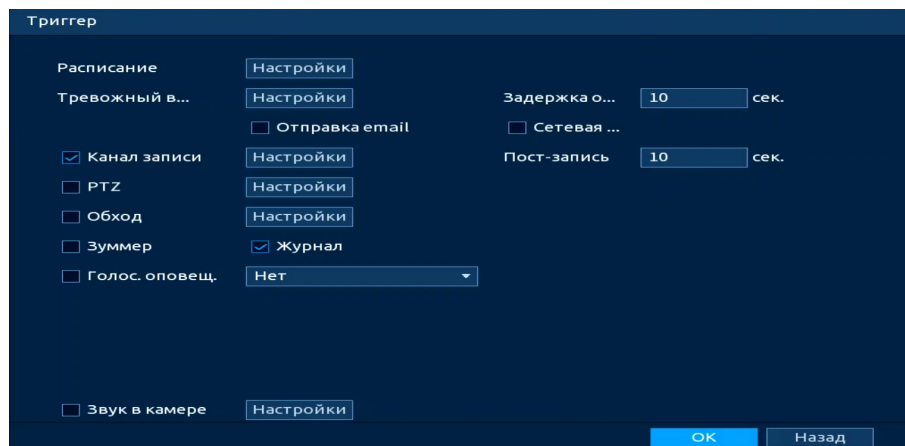

Рисунок 19.95 – Расписание

Для ручного ввода периода работы/бездействия, нажмите кнопку  и в появившемся окне введите временные интервалы, установите дни с такими настройками, поставив флажок.

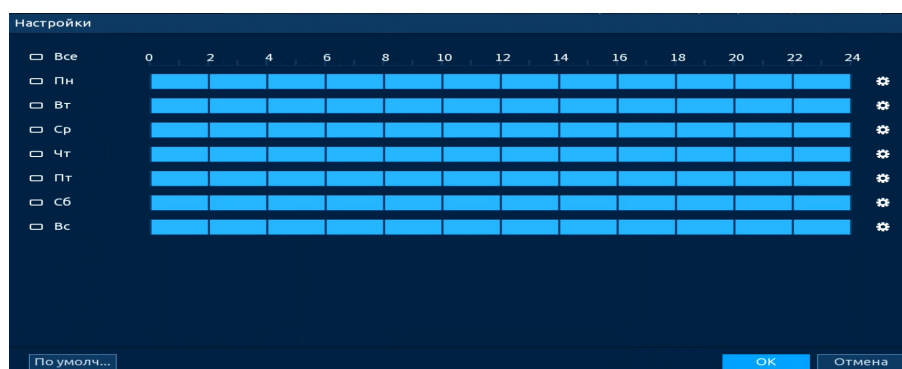

Рисунок 19.96 – Расписание

17. Выберите способ оповещения и установите задержку:

- Тревожный выход – Установите тревожный выход активации тревоги;
- Задержка отключения тревоги – Установите время для задержки после срабатывания тревожного выхода. Доступный диапазон от 10 с до 300 с;

- Сетевая тревога – Отправка тревожного сигнала в сеть. Для работы данного оповещения убедитесь, что настроена и правильно работает функция сетевого меню «Удалённый журнал». Для проверки/настройки перейдите «Главное меню => Сеть»;

- Отправка email – Отправка уведомления о тревоге на электронную почту. Для настройки/изменения перейдите «Главное меню => Сеть => Эл.почта»;

- Канал записи – Установить канал, на котором будет вестись запись после срабатывания события (по умолчанию выбран настраиваемый канал);
- Пост-запись – Установите время для продолжения записи после сигнала тревоги. Доступный диапазон от 10 с до 300 с;
- PTZ – Установите параметры работы PTZ при срабатывании тревожного события. Нажмите кнопку и установите номер предустановки;
- Обход – Включение обхода по выбранным каналам. Нажмите кнопку «Настройки» и выберите каналы, которые будут включены в обход на главном канале при срабатывании события;
- Зуммер – Звуковое оповещение;
- Журнал – Информация об событие будет отображаться «Главное меню => Тревога => Журнал»;
- Голос. оповещ. – Для правильной работы оповещения к аудиовыходу видеорегистратора подключите периферийное устройство (колонки) и выберите файл оповещения. Если не был загружен файл оповещения, перейдите «Главное меню => Голосовое оповещение => Управление файлами» и добавьте файл оповещения;
- Звук в камере – Аудио оповещение с камеры. Включите аудио оповещение и нажмите кнопку «Настройки». В появившемся окне выберите файл оповещения и введите количество повторов. Камера должна поддерживать аудио оповещение.

18. Сохраните настройку.

19.2.8.2 Подпункт «Очередь»

Интеллектуальная функция в основном используется в прикассовых зонах, при билетном контроле и других сценариях, где возникают очереди. Функция подсчитывает количество людей в заданной области и вычисляет время ожидания в очереди. Данная функция может быть полезна для распределения персонала, координации работы окон обслуживания и перенаправления людей, стоящих в очереди.

Отчёт по собранной информации не формируется, но видеорегистратор может оповестить пользователя о превышении лимита количества людей в очереди или о превышении лимита времени нахождения очереди в зоне.

Для настройки данной функции:

1. Перейдите «Главное меню => Видеоаналитика => Параметры => SMART план». Установите на настраиваемом канале интеллектуальную функцию «Подсчёт посетителей» (Рисунок 19.97).



Рисунок 19.97 – Настройка

2. Перейдите «Главное меню => Видеоаналитика => Параметры => Подсчёт людей => Очередь» (Рисунок 19.98).

3. Выберите канал настройки срабатывания тревоги по количеству людей в очереди и времени нахождения очереди в заданной области.

4. Для добавления нажмите кнопку «Добавить».

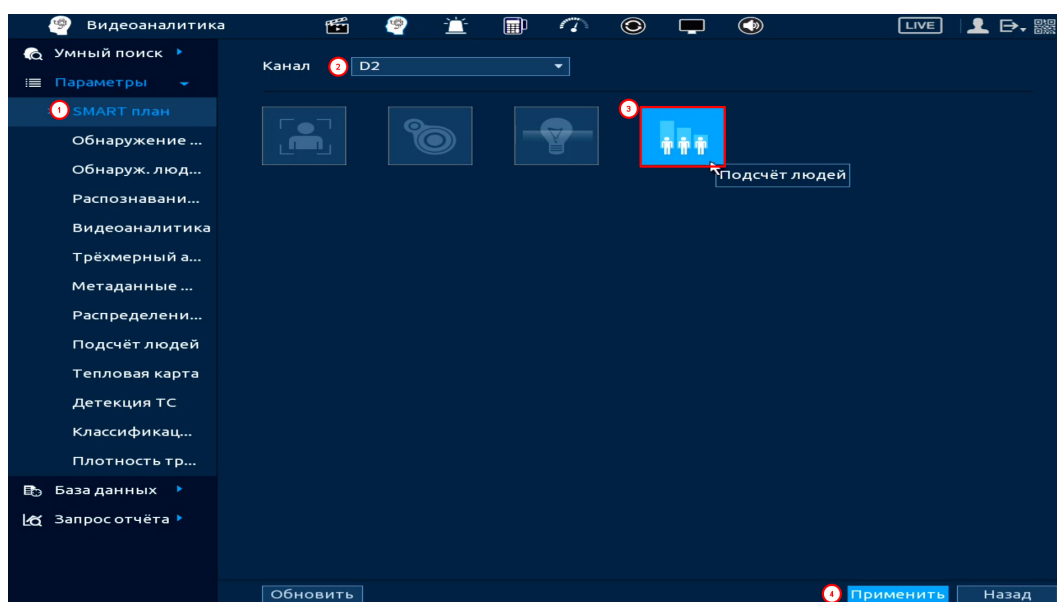

Рисунок 19.98 – Настройка

5. Нажмите кнопку  в столбце «Нарисовать» для создания области.

6. Введите имя области в строке «Имя» (Рисунок 19.99).



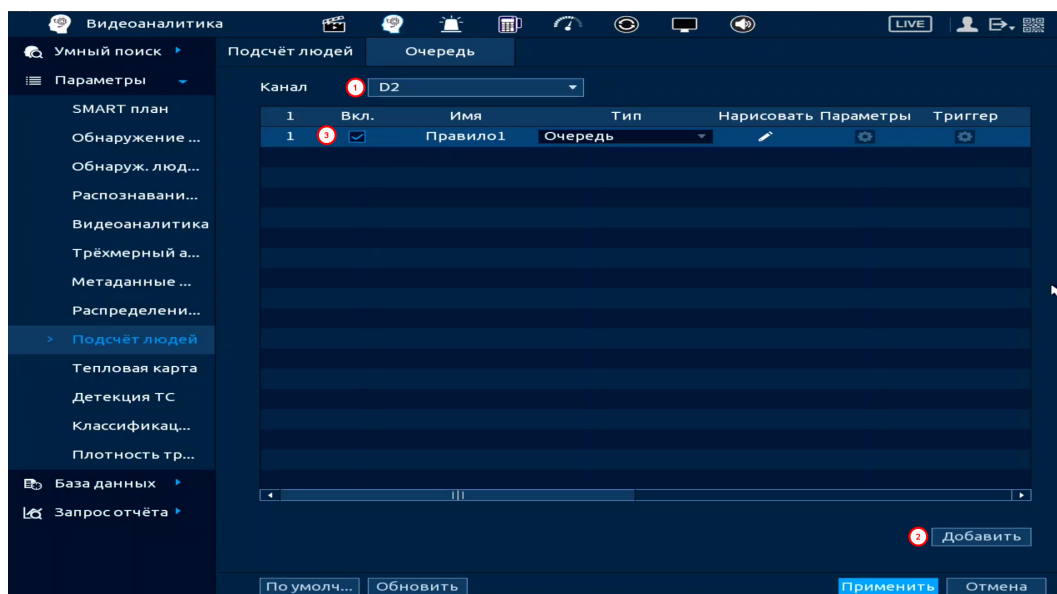

Рисунок 19.99 – Настройка

7. В строке «Правило» нажмите кнопку  для создания контролируемой области ((Рисунок 19.100) [1]).

8. Используйте левую клавишу мыши, для рисования области путем последовательного соединения отрезков.

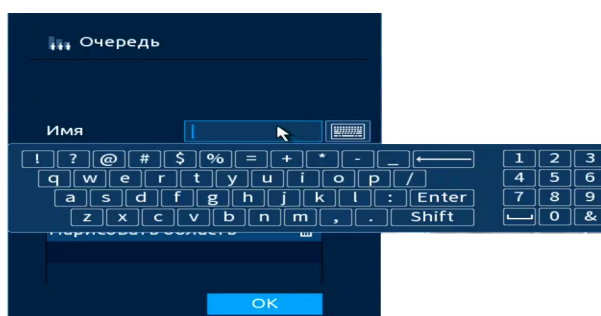
9. Нажмите правую клавишу мыши для завершения рисования.

10. Для сохранения созданных настроек нажмите кнопку «ОК».





Рисунок 19.100 – Интерфейс настройки области

11. Видеорегистратор может оповестить пользователя о превышении лимита по количеству людей в очереди и времени нахождения очереди. Для настройки данной функции нажмите кнопку  в столбце «Параметры» (Рисунок 19.101).

12. В появившемся окне настройте и активируйте параметры:

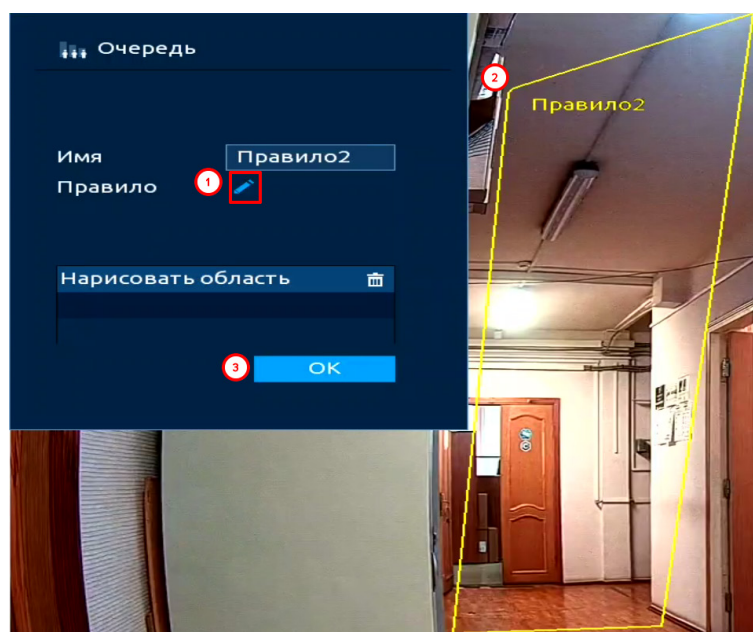
– «По числу людей в очереди» – в поле ввода «Количество» задайте число и выберите причину срабатывания тревоги. Доступен выбор из двух вариантов срабатывания тревоги: количество людей в нарисованной области меньше или равно заданному числу и, наоборот, в области количество людей больше или равно;

– «По времени нахождения в очереди» – в поле ввода «Продолжительность» установите время нахождения очереди в области, активируйте параметр.

13. Нажмите «ОК» для сохранения.



Рисунок 19.101 – Настройка параметров

14. Для настройки расписания и способа оповещения при срабатывании нажмите кнопку  в столбце «Триггер» (Рисунок 19.102).



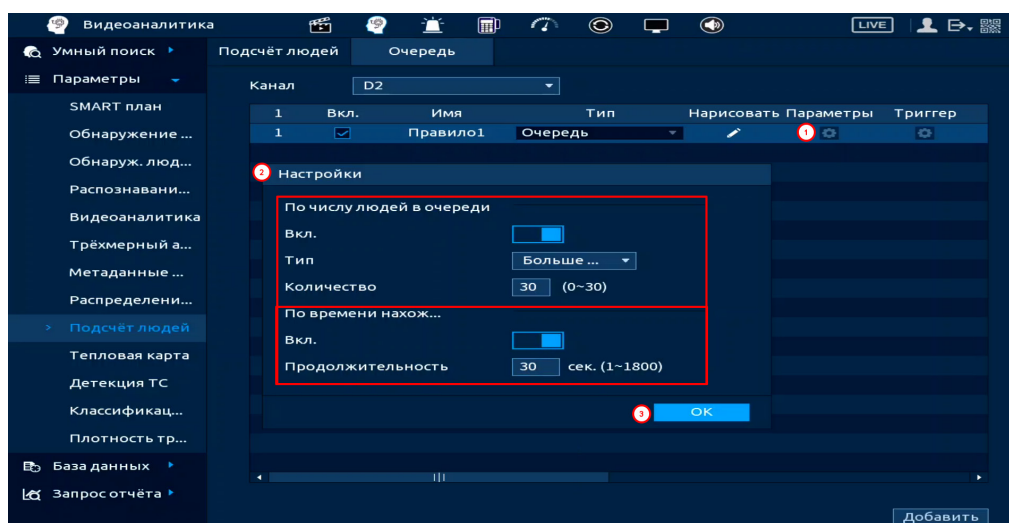

Рисунок 19.102 – Настройка

15. Установите период работы/бездействия, нажав кнопку «Настройки» в поле «Расписание» (Рисунок 19.103). Настройку периода можно выполнять при помощи корректировки временного интервала на панели. Для этого наведите мышь на временной интервал и нажмите левую клавишу мыши, скорректируйте интервал.

Если необходимо составить единое расписание для нескольких дней, то перед установкой свяжите дни, нажав  (связанные отмечаются значком ) и установите требуемый режим записи.

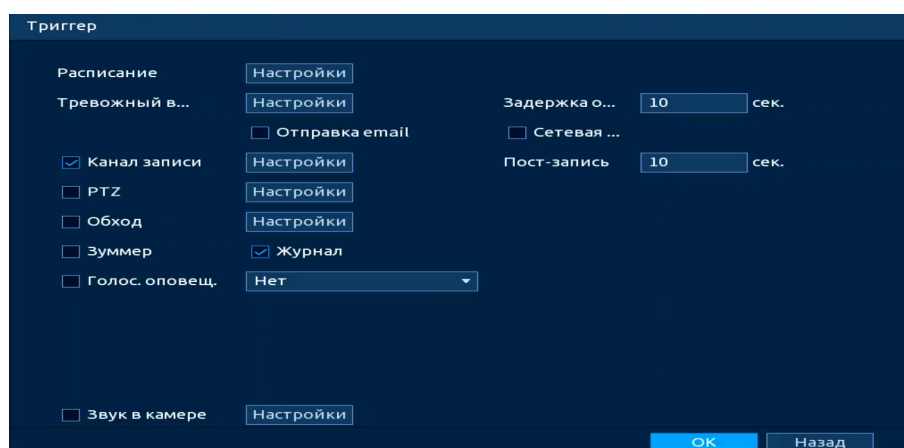

Рисунок 19.103 – Расписание

Для ручного ввода периода работы/бездействия, нажмите кнопку  и в появившемся окне введите временные интервалы, установите дни с такими настройками, поставив флажок.

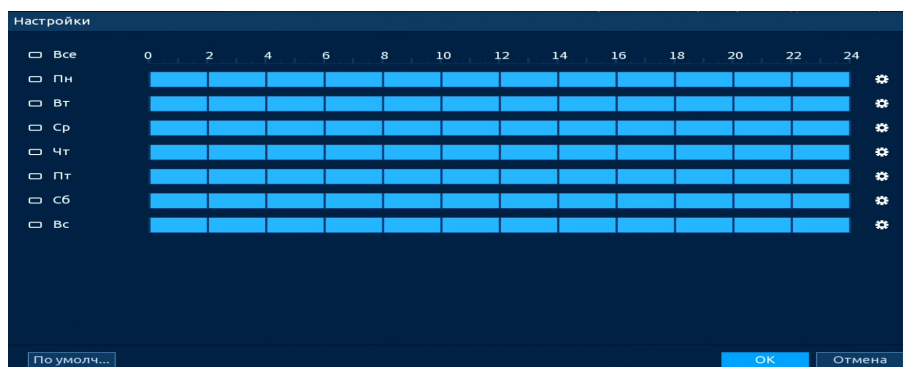

Рисунок 19.104 – Расписание

16. Выберите способ оповещения и установите задержку:

- Тревожный выход – Установите тревожный выход активации тревоги;
- Задержка отключения тревоги – Установите время для задержки после срабатывания тревожного выхода. Доступный диапазон от 10 с до 300 с;

- Сетевая тревога – Отправка тревожного сигнала в сеть. Для работы данного оповещения убедитесь, что настроена и правильно работает функция сетевого меню «Удалённый журнал». Для проверки/настройки перейдите «Главное меню => Сеть»;

- Отправка email – Отправка уведомления о тревоге на электронную почту. Для настройки/изменения перейдите «Главное меню => Сеть => Эл.почта»;

- Канал записи – Установить канал, на котором будет вестись запись после срабатывания события (по умолчанию выбран настраиваемый канал);
- Пост-запись – Установите время для продолжения записи после сигнала тревоги. Доступный диапазон от 10 с до 300 с;
- PTZ – Установите параметры работы PTZ при срабатывании тревожного события. Нажмите кнопку и установите номер предустановки;
- Обход – Включение обхода по выбранным каналам. Нажмите кнопку «Настройки» и выберите каналы, которые будут включены в обход на главном канале при срабатывании события;
- Зуммер – Звуковое оповещение;
- Журнал – Информация об событие будет отображаться «Главное меню => Тревога => Журнал»;
- Голос. оповещ. – Для правильной работы оповещения к аудиовыходу видеорегистратора подключите периферийное устройство (колонки) и выберите файл оповещения. Если не был загружен файл оповещения, перейдите «Главное меню => Голосовое оповещение => Управление файлами» и добавьте файл оповещения;
- Звук в камере – Аудио оповещение с камеры. Включите аудио оповещение и нажмите кнопку «Настройки». В появившемся окне выберите файл оповещения и введите количество повторов. Камера должна поддерживать аудио оповещение.

17. Сохраните настройку.

19.2.9 Пункт «Тепловая карта»

Функция «Тепловая карта» позволяет конфигурировать цветовую статистику движения на изображении.

Цветовой уровень тепловой карты разделен на цвета «красный», «оранжевый», «жёлтый», «зеленый» и «синий». Красному цвету соответствует самая высокая плотность числа фиксируемых движений разнообразных тел/объектов (движущиеся тела/объекты по типу и индивидуализации не различаются функцией «Тепловая карта»), а синий цвет – характеризует самую низкую плотность фиксируемых видеокамерой движений.

1. Перейдите «Главное меню => Видеоаналитика => Параметры => SMART план». Установите на настраиваемом канале интеллектуальную функцию «Тепловая карта» (Рисунок 19.105).





Рисунок 19.105 – Настройка

2. Перейдите «Главное меню => Видеоаналитика => Параметры => Тепловая карта» (Рисунок 19.106).

3. Выберите канал для включения функции просмотра информации с камеры о тепловой карте за определенный срок.

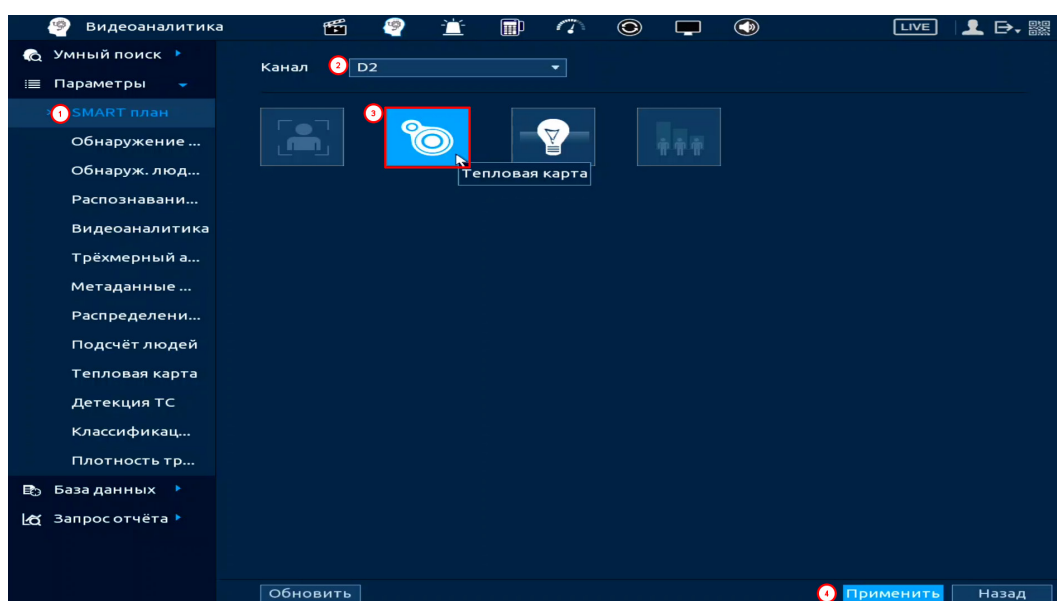
4. Включите функцию.

5. Установите период работы/бездействия, нажав кнопку «Настройки» в поле расписание. Настройку периода можно выполнять при помощи корректировки временного интервала на панели. Для этого наведите мышь на временной интервал и нажмите левую клавишу мыши, скорректируйте интервал.

Если необходимо составить единое расписание для нескольких дней, то перед установкой свяжите дни, нажав  (связанные отмечаются значком ) и установите требуемый режим записи.

Для ручного ввода периода работы/бездействия, нажмите кнопку  и в появившемся окне, введите временные интервалы, установите дни с такими настройками, поставив флажок.

6. Сохраните настройку.



Рисунок 19.106 – Интерфейс включения функции

19.2.10 Пункт «Детекция Т/С»

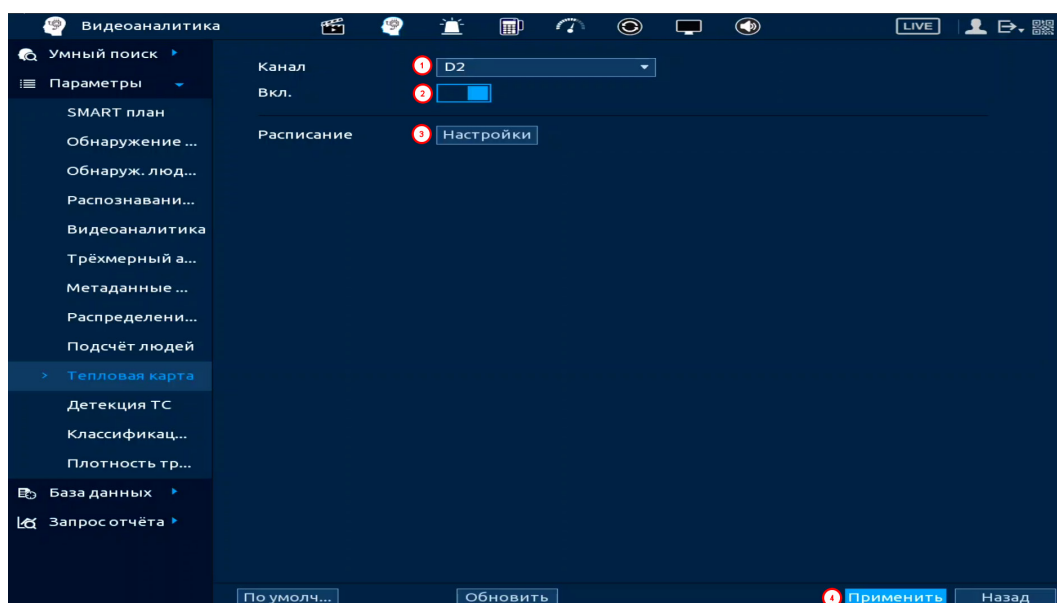

ВНИМАНИЕ!

Камера должна поддерживать интеллектуальную функцию.

1. Выберите канал для настройки детектора оповещения после обнаружение объекта из выбранного списка.

 Данные в списки вносятся в разделе «Ч/Б список». Перейдите «Главное меню => Видеоаналитика => База данных => Ч/Б список».

2. Включите функцию.

3. Выберите список.





Рисунок 19.107 – Настройка детекции

4. Установите период работы/бездействия, нажав кнопку «Настройки» в поле «Расписание» (Рисунок 19.108). Настройку периода можно выполнять при помощи корректировки временного интервала на панели. Для этого наведите мышь на временной интервал и нажмите левую клавишу мыши, скорректируйте интервал.

Если необходимо составить единое расписание для нескольких дней, то перед установкой свяжите дни, нажав  (связанные отмечаются значком ) и установите требуемый режим записи.

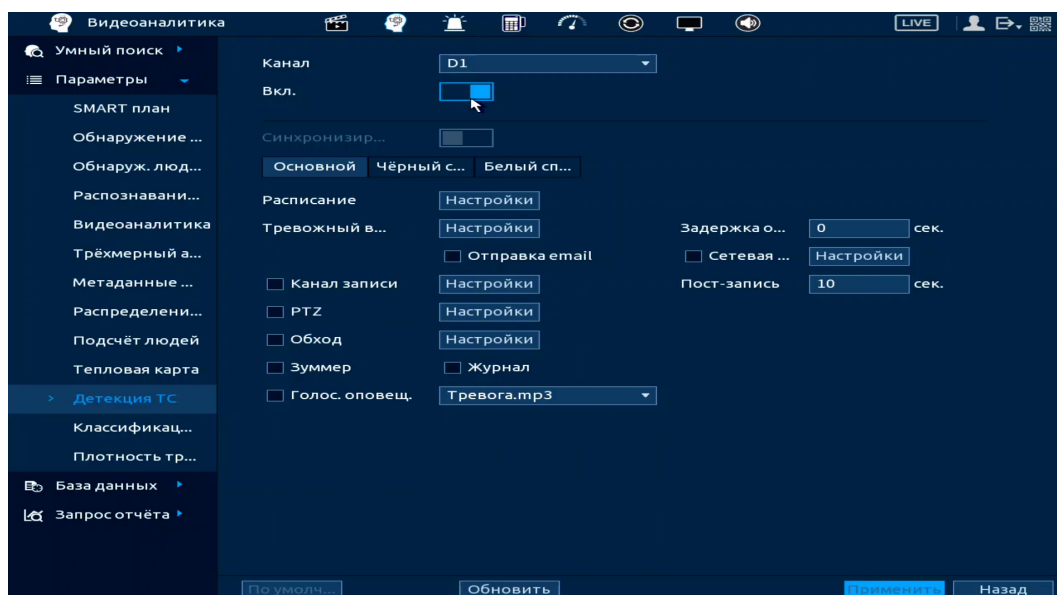

Рисунок 19.108 – Расписание

Для ручного ввода периода работы/бездействия, нажмите кнопку  и в появившемся окне введите временные интервалы, установите дни с такими настройками, поставив флажок.

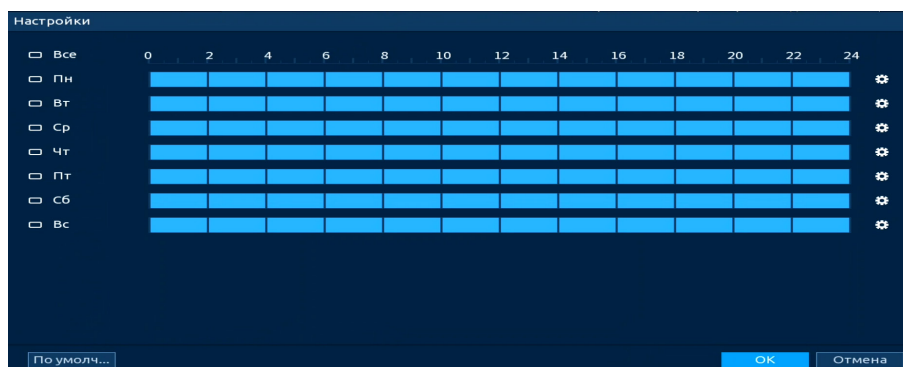

Рисунок 19.109 – Расписание

5. Выберите способ оповещения и установите задержку:

- Тревожный выход – Установите тревожный выход активации тревоги;
- Задержка отключения тревоги – Установите время для задержки после срабатывания тревожного выхода. Доступный диапазон от 10 с до 300 с;

- Сетевая тревога – Отправка тревожного сигнала в сеть. Для работы данного оповещения убедитесь, что настроена и правильно работает функция сетевого меню «Удалённый журнал». Для проверки/настройки перейдите «Главное меню => Сеть»;

- Отправка email – Отправка уведомления о тревоге на электронную почту. Для настройки/изменения перейдите «Главное меню => Сеть => Эл.почта»;

- Канал записи – Установить канал, на котором будет вестись запись после срабатывания события (по умолчанию выбран настраиваемый канал);
- Пост-запись – Установите время для продолжения записи после сигнала тревоги. Доступный диапазон от 10 с до 300 с;
- PTZ – Установите параметры работы PTZ при срабатывании тревожного события. Нажмите кнопку и установите номер предустановки;
- Обход – Включение обхода по выбранным каналам. Нажмите кнопку «Настройки» и выберите каналы, которые будут включены в обход на главном канале при срабатывании события;
- Зуммер – Звуковое оповещение;
- Журнал – Информация об событие будет отображаться «Главное меню => Тревога => Журнал»;
- Голос. оповещ. – Для правильной работы оповещения к аудиовыходу видеорегистратора подключите периферийное устройство (колонки) и выберите файл оповещения. Если не был загружен файл оповещения, перейдите «Главное меню => Голосовое оповещение => Управление файлами» и добавьте файл оповещения;
- Звук в камере – Аудио оповещение с камеры. Включите аудио оповещение и нажмите кнопку «Настройки». В появившемся окне выберите файл оповещения и введите количество повторов. Камера должна поддерживать аудио оповещение.

6. Сохраните настройку.

19.2.11 Пункт «Классификация объектов»

1. Перейдите «Главное меню => Видеоаналитика => Параметры => Классификация объектов» (Рисунок 19.110).
2. Выберите канал настройки.
3. Включите функцию.
4. Установите чувствительность детектора.

5. Выберите объект тревоги детектора (Человек или автомобиль).





Рисунок 19.110 – Классификация объектов

6. Установите период работы/бездействия, нажав кнопку «Настройки» в поле «Расписание» (Рисунок 19.111). Настройку периода можно выполнять при помощи корректировки временного интервала на панели. Для этого наведите мышь на временной интервал и нажмите левую клавишу мыши, скорректируйте интервал.

Если необходимо составить единое расписание для нескольких дней, то перед установкой свяжите дни, нажав  (связанные отмечаются значком ) и установите требуемый режим записи.

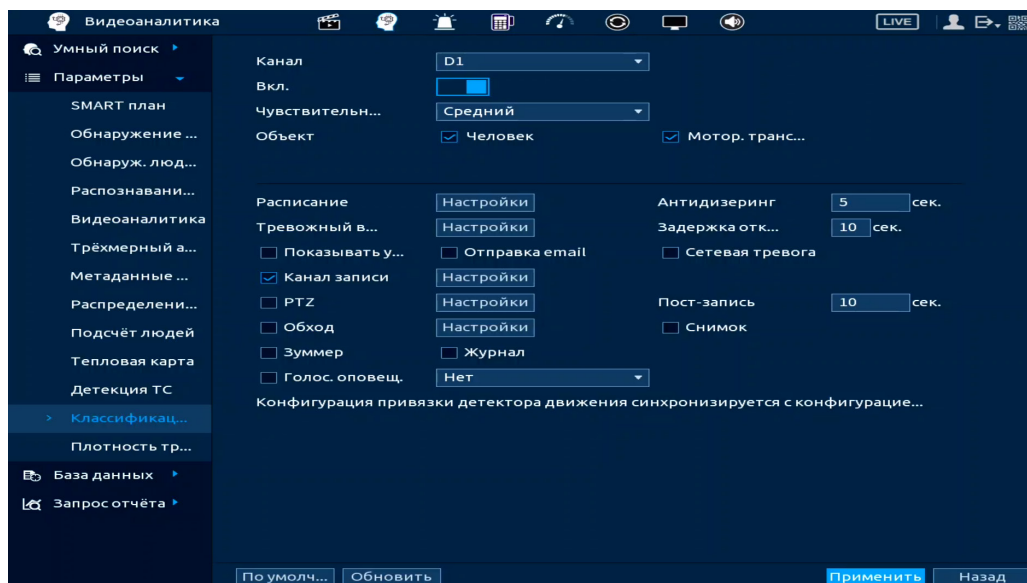

Рисунок 19.111 – Расписание

Для ручного ввода периода работы/бездействия, нажмите кнопку  и в появившемся окне введите временные интервалы, установите дни с такими настройками, поставив флажок.

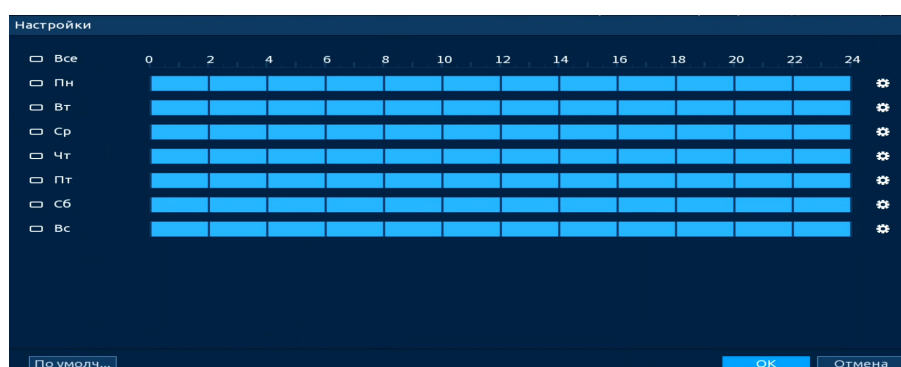

Рисунок 19.112 – Расписание

7. Выберите способ оповещения и установите задержку:

– Задержка отключения тревоги – Установите время для задержки после срабатывания тревожного выхода. Доступный диапазон от 10 с до 300 с;

– Тревожный выход – Установите тревожный выход активации тревоги;

– Сетевая тревога – Отправка выбранного изображения или журнала.

Для работы данного оповещения убедитесь, что настроена и правильно работает функция сетевого меню «Удалённый журнал». Для проверки/настройки перейдите «Главное меню => Сеть»;

– Отправка email – Отправка уведомления о тревоге на электронную почту. Для настройки/изменения перейдите «Главное меню => Сеть => Эл.почта»;

– Канал записи – Установить канал, на котором будет вестись запись после срабатывания события (по умолчанию выбран настраиваемый канал);

– Пост-запись – Установите время для продолжения записи после сигнала тревоги. Доступный диапазон от 10 с до 300 с;

– PTZ – Установите параметры работы PTZ при срабатывании тревожного события. Нажмите кнопку и установите номер предустановки;

– Снимок – Снимок экрана после срабатывания события;

– Обход – Включение обхода по выбранным каналам. Нажмите кнопку «Настройки» и выберите каналы, которые будут включены в обход при срабатывание события;

- Зуммер – Звуковое оповещение;
- Журнал – Информация об событие будет отображаться «Главное меню => Тревога => Журнал»;
- Голос. оповещ. – Для правильной работы оповещения к аудиовыходу видеорегистратора подключите периферийное устройство (колонки) и выберите файл оповещения. Если не был загружен файл оповещения, перейдите «Главное меню => Голосовое оповещение => Расписание» и добавьте файл оповещения.

8. Сохраните настройку.

19.3 ПОДРАЗДЕЛ «УМНЫЙ ПОИСК»

19.3.1 Пункт «Обнаружение лиц»

Умный поиск позволяет анализировать архив на предмет обнаруженных лиц. Для просмотра выберите канал, установите временной интервал, за который необходимо проанализировать архив видеозаписей, и установите из списка параметры поиска (Пол, возраст, очки, борода, маска, эмоция).

После установки нажмите кнопку «Поиск» и перейдите в архив событий для выбора, просмотра и сохранения видеороликов по детекции.



Рисунок 19.113 – Архив видеороликов «Обнаружение лиц»

19.3.2 Пункт «Распознавание лиц»

Умный поиск позволяет анализировать архив на предмет обнаружения лиц по атрибутам.

19.3.2.1 Подпункт «Поиск по атрибутам»

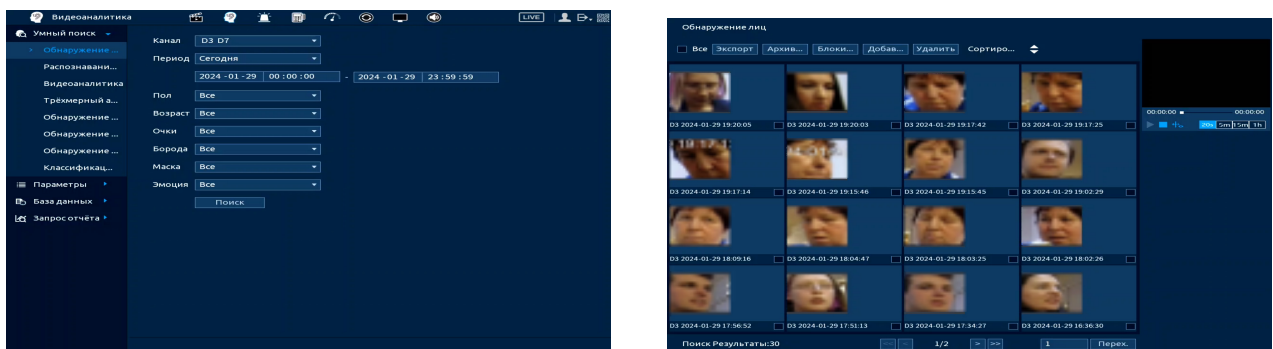
Для просмотра выберите канал, установите временной интервал, за который необходимо проанализировать архив видеозаписей, и установите из списка параметры поиска (Пол, возраст, очки, борода, маска, эмоция).

После установки нажмите кнопку «Поиск» и перейдите в архив событий для выбора, просмотра и сохранения видеороликов по детекции.



Рисунок 19.114 – Архив видеороликов «Распознавание лиц»

19.3.3 Пункт «Видеоаналитика»

Умный поиск позволяет анализировать архив на предмет обнаруженных событий видеоаналитики. Для просмотра выберите канал, установите временной интервал, за который необходимо проанализировать архив видеозаписей, и установите из выпадающего списка строка «Тип события» функцию.

После установки нажмите кнопку «Поиск» и перейдите в архив событий для выбора, просмотра и сохранения видеороликов по функциям.

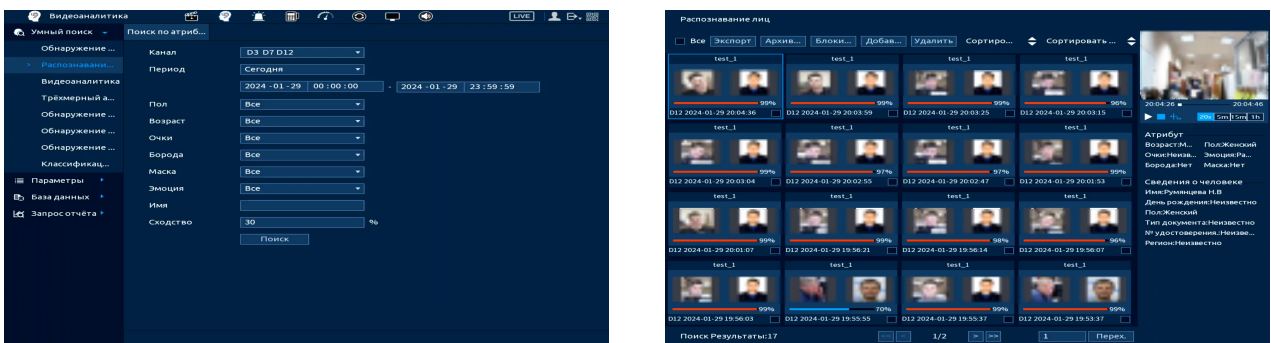

Рисунок 19.115 – Архив видеороликов «Видеоаналитика»

19.3.4 Пункт «Обнаружение людей»

Умный поиск позволяет анализировать архив на предмет обнаруженных событий при работе метаданных. Для просмотра выберите канал, установите временной интервал, за который необходимо проанализировать архив видеозаписей, и установите атрибуты поиска.

После установки нажмите кнопку «Поиск» и перейдите в архив событий для выбора, просмотра и сохранения видеороликов по функциям.

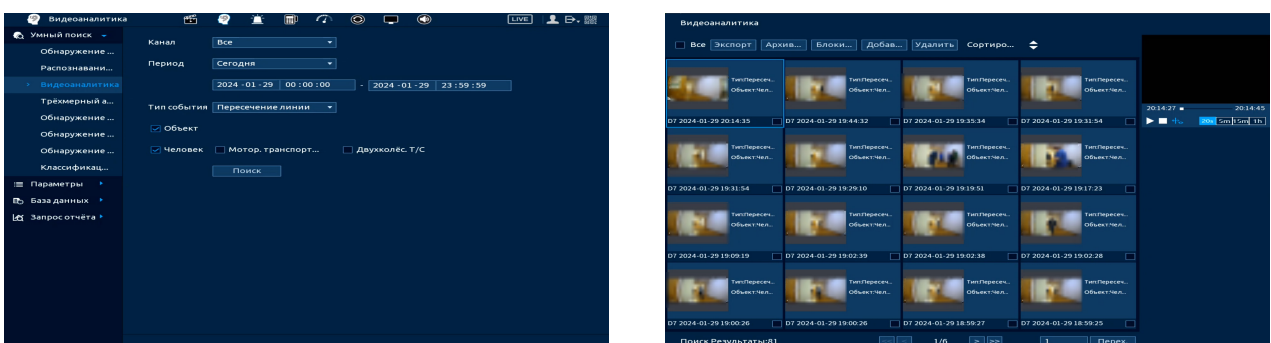

Рисунок 19.116 – Архив видеороликов «Обнаружение людей»

19.3.5 Пункт «Обнаружение автомобиля»

Умный поиск позволяет анализировать архив на предмет обнаруженных событий при работе метаданных. Для просмотра выберите канал, установите временной интервал, за который необходимо проанализировать архив видеозаписей, и установите атрибуты поиска.

После установки нажмите кнопку «Поиск» и перейдите в архив событий для выбора, просмотра и сохранения видеороликов по функциям.

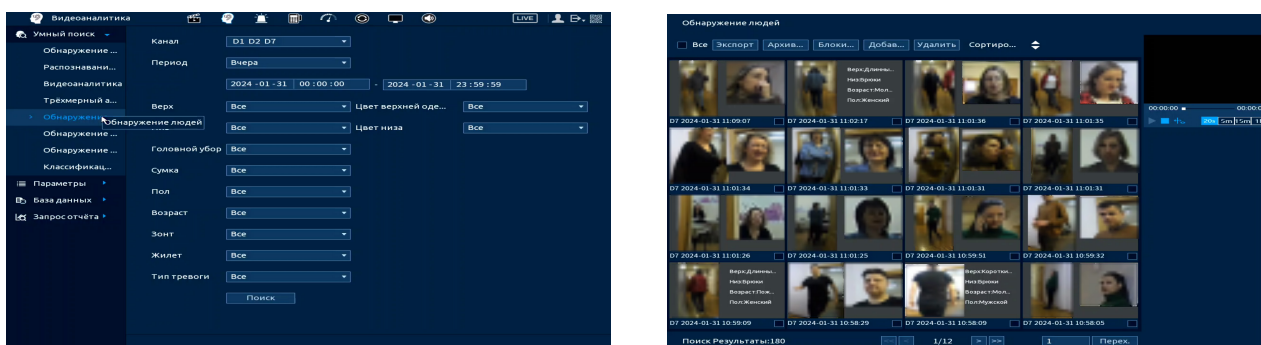

Рисунок 19.117 – Архив видеороликов «Обнаружение автомобиля»

19.3.6 Пункт «Обнаружение двухколёсного т/с»

Умный поиск позволяет анализировать архив на предмет обнаруженных событий при работе метаданных. Для просмотра выберите канал, установите временной интервал, за который необходимо проанализировать архив видеозаписей, и установите атрибуты поиска.

После установки нажмите кнопку «Поиск» и перейдите в архив событий для выбора, просмотра и сохранения видеороликов по функциям.

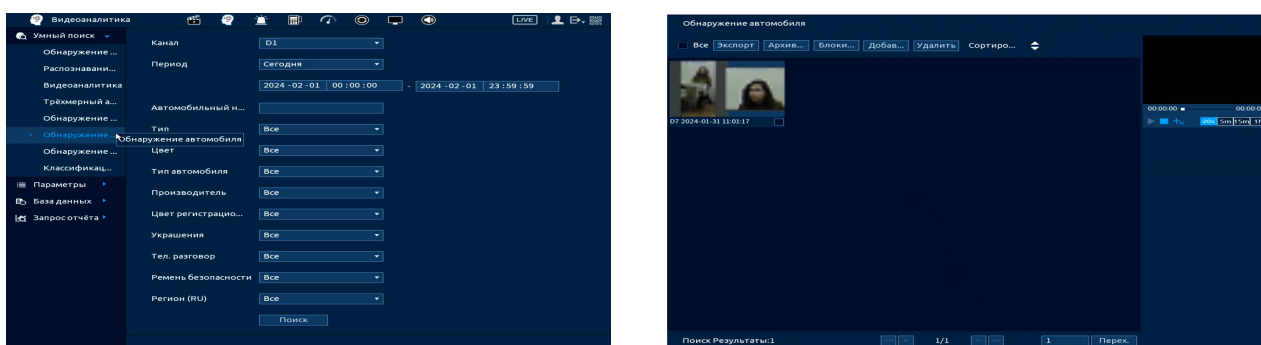

Рисунок 19.118 – Архив видеороликов «Обнаружение двухколёсного т/с»

19.3.7 Пункт «Классификация объектов»

Умный поиск позволяет анализировать архив на предмет обнаружения определенных объектов (людей или автомобилей). Для просмотра выберите канал, установите временной интервал, за который необходимо проанализировать архив видеозаписей.

После установки нажмите кнопку «Поиск» и перейдите в архив событий для выбора, просмотра и сохранения видеороликов по объекту.

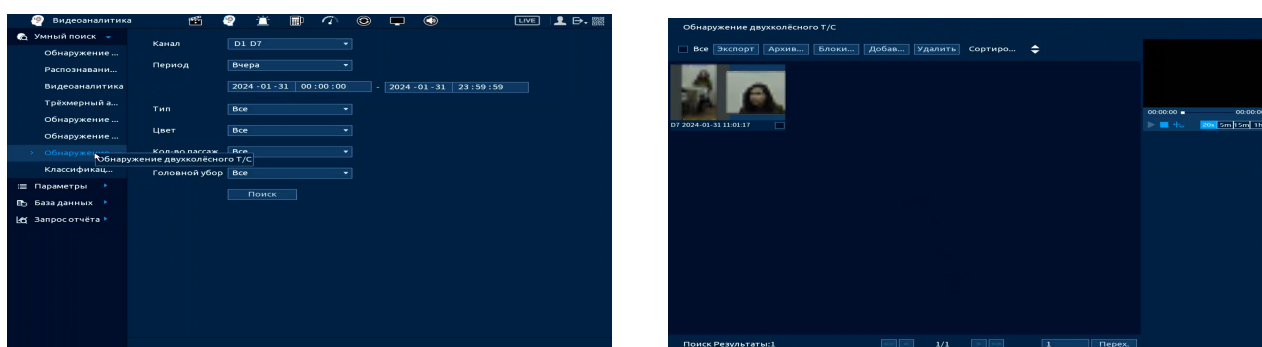

Рисунок 19.119 – Архив видеороликов «Классификация объектов»

19.4 ПОДРАЗДЕЛ «ЗАПРОС ОТЧЁТА»

19.4.1 Пункт «Подсчёт людей»

19.4.1.1 Подсчёт людей

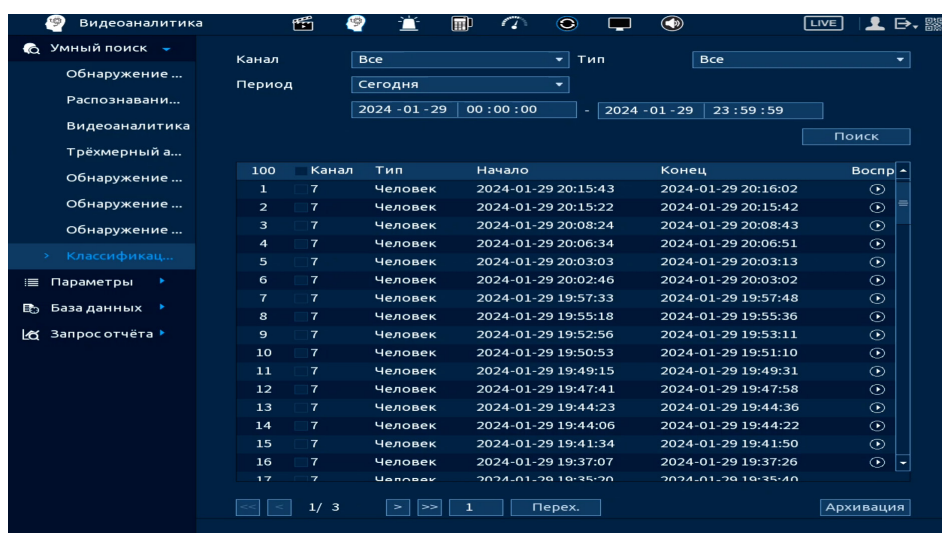
1. Установите канал, с которого будет считана информация по событию.

2. В строке «Правила» из выпадающего списка выберите «Подсчёт людей».

3. Далее установите тип отчёта (доступны: день, месяц, год).

4. Выберите настроенное правило, строка «Зона».

5. Нажмите «Поиск» для выведения статистики подсчёта на график.



Рисунок 19.120 – Интерфейс просмотра подсчёта людей

19.4.1.2 Подсчёт людей в зоне

1. Установите канал, с которого будет считана информация по событию.

2. В строке «Правила» из выпадающего списка выберите «Подсчёт людей в зоне».

3. Далее установите тип отчёта (доступны: день, месяц, год).

4. Из выпадающего списка установите параметр поиска, доступны варианты: по числу людей в очереди и по времени нахождения в зоне.

5. Выберите зону.

6. Нажмите «Поиск» для выведения статистики подсчёта на график.



Рисунок 19.121 – Статистика по количеству человек



Рисунок 19.122 – Статистика по времени

19.4.2 Пункт «Тепловая карта»

19.4.2.1 Подпункт «Основной»

1. Для просмотра информации с камеры, выберите канал.
2. Установите период, для которого будет рассчитываться информация по тепловой карте.
3. После этих настроек нажмите кнопку «Поиск». Информация за период будет отображаться в поле «Тепловая карта».

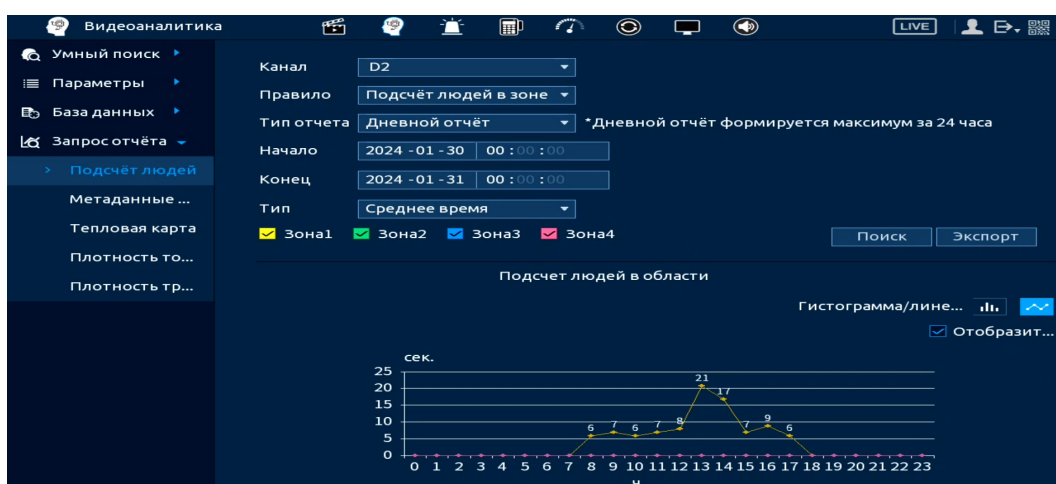

Рисунок 19.123 – Интерфейс просмотра тепловой карты

19.4.2.2 Подпункт «FishEye»

1. Для просмотра информации с камеры, выберите канал.
2. Установите период, для которого будет рассчитываться информация по тепловой карте с FishEye камер.
3. После этих настроек нажмите кнопку «Поиск». Информация за период будет отображаться в поле «Тепловая карта».



Рисунок 19.124 – Интерфейс просмотра тепловой карты (FishEye)

20 РАЗДЕЛ ГЛАВНОГО МЕНЮ «ОБСЛУЖИВАНИЕ»

20.1 ПОДРАЗДЕЛ «ЖУРНАЛ»

Перейдите «Главное меню => Обслуживание системы => Журнал» для просмотра журнала тревожных системных событий.

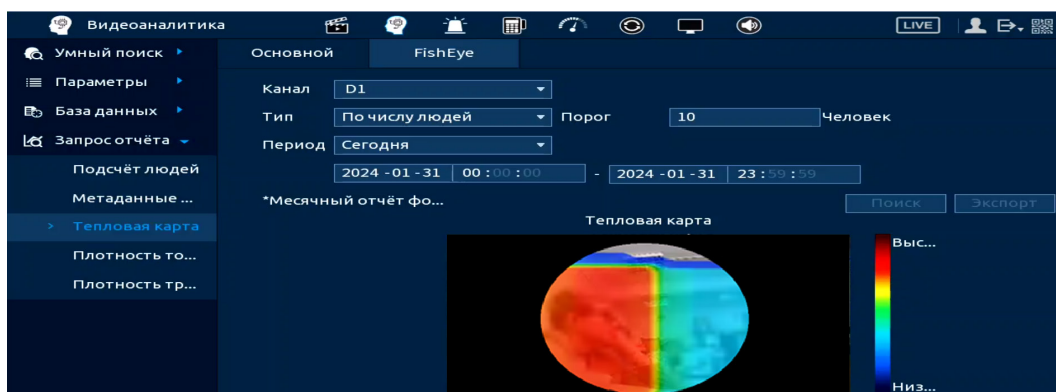

Рисунок 20.1 – Интерфейс просмотра журнала

Таблица 20.1 – Функции и диапазоны параметров настройки меню «Журнал»

Параметр	Функция
Тип	Тип события.
Период	Выбор настраиваемого периода. Время начала требуемого поиска событий и время окончания требуемого поиска событий.
Поиск	Кнопка активации поиска тревоги по заранее заданным параметрам.
Архивация	Сохранение файлов журнала.
Сведения	Просмотр сведений по событию.

1. Для поиска необходимо задать начальное и конечное время.

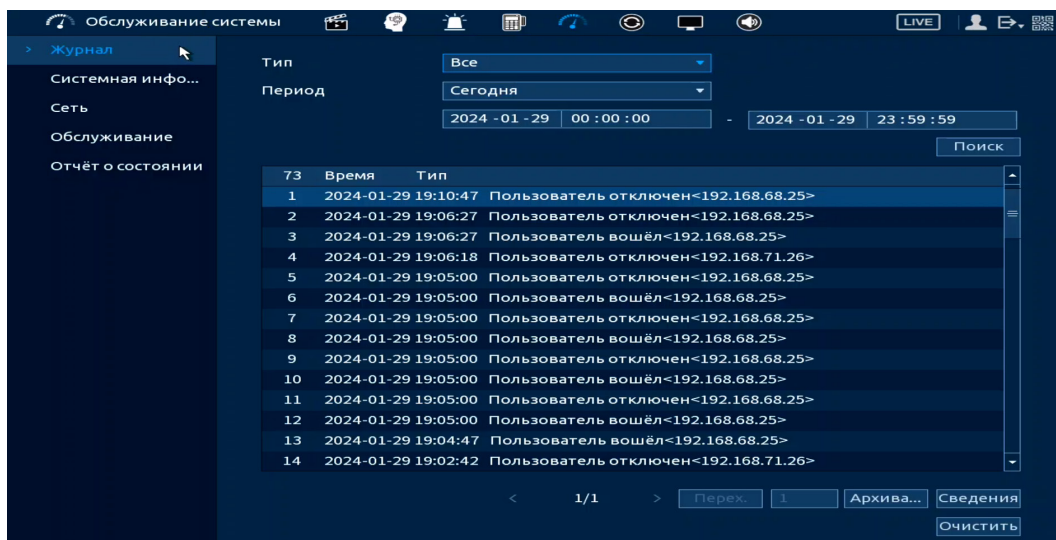
2. Выбрать тип события для поиска.

3. Далее нажать «Поиск». В таблице будут отображены файлы журнала. В журнале событий хранится максимум 10000 записей (до 100 записей на каждой из страниц). Для переключения между страницами введите в поле номер нужной и нажмите кнопку «Перех.».

4. Для сохранения журнала событий, необходимо нажать кнопку «Архивация» и выбрать путь сохранения файла.

20.2 ПОДРАЗДЕЛ «СИСТЕМНАЯ ИНФОРМАЦИЯ»

20.2.1 Пункт «Версия»

Перейдите «Главное меню => Обслуживание системы => Системная информация => Версия». Окно интерфейса отображает версию программного обеспечения и информацию о модели устройства.



Рисунок 20.2 – Интерфейс просмотра информации о версии

20.2.2 Пункт «Диск»

Для просмотра информации о типе жёсткого диска и его работе в видеорегистраторе перейдите в пункт меню «Диск». Нажмите кнопку  в столбце S.M.A.R.T. для просмотра таблицы атрибутов S.M.A.R.T..

Значком «N*» выделяется диск, на который ведется запись.

При повреждении жёсткого диска, система будет показывать знак «?».

Для дальнейшей эксплуатации изделия извлеките поврежденный диск.



Рисунок 20.3 – Интерфейс просмотра информации о HDD

20.2.3 Пункт «Запись»

Перейдите «Главное меню => Обслуживание системы=> Системная информация => Запись». Для просмотра списка производимых записей с разбивкой на HDD.

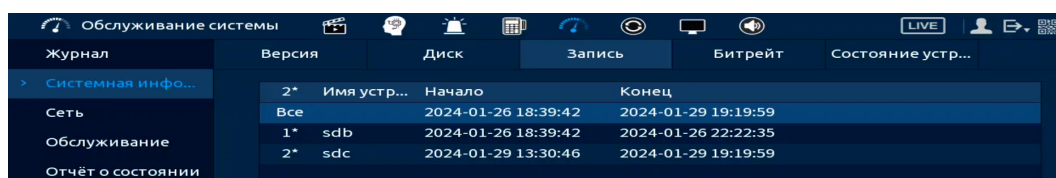

Версия	Диск	Начало	Конец
2*	Имя устр...		
Все		2024-01-26 18:39:42	2024-01-29 19:19:59
1*	sdb	2024-01-26 18:39:42	2024-01-26 22:22:35
2*	sdc	2024-01-29 13:30:46	2024-01-29 19:19:59

Рисунок 20.4 – Интерфейс просмотра

20.2.4 Пункт «Битрейт»

Для просмотра перейдите «Главное меню => Обслуживание системы => Системная информации => Битрейт». Интерфейс будет отображать информацию о сетевом трафике по каждому каналу. При правильном функционировании, видеопоток с камеры будет идти с минимальной потерей, в противном случае на видеопотоке будут присутствовать шумы, замедленность картинки и т.д.

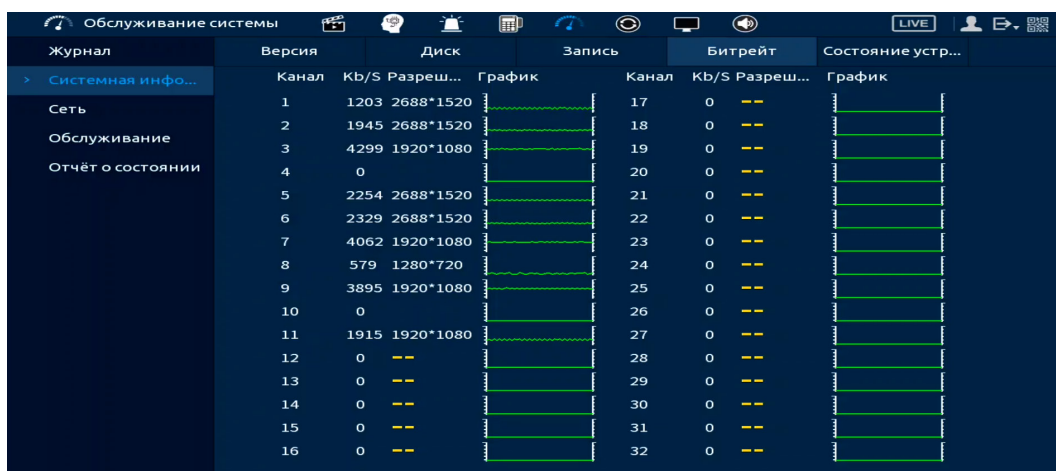

Канал	Кб/S	Разреш...	График	Канал	Кб/S	Разреш...	График
1	1203	2688*1520		17	0	--	
2	1945	2688*1520		18	0	--	
3	4299	1920*1080		19	0	--	
4	0			20	0	--	
5	2254	2688*1520		21	0	--	
6	2329	2688*1520		22	0	--	
7	4062	1920*1080		23	0	--	
8	579	1280*720		24	0	--	
9	3895	1920*1080		25	0	--	
10	0			26	0	--	
11	1915	1920*1080		27	0	--	
12	0	--		28	0	--	
13	0	--		29	0	--	
14	0	--		30	0	--	
15	0	--		31	0	--	
16	0	--		32	0	--	

Рисунок 20.5 – Интерфейс просмотра битрейта

20.2.5 Пункт «Состояние устройства»

Перейдите «Главное меню => Обслуживание системы => Системная информация => Состояние устройства» для просмотра текущего состояния вентилятора на устройстве. Доступен просмотр температуры, памяти, температуры процессора и установка скорости.





Рисунок 20.6 – Интерфейс просмотра состояния

20.3 ПОДРАЗДЕЛ МЕНЮ «СЕТЬ»

20.3.1 Пункт «Пользователи онлайн»

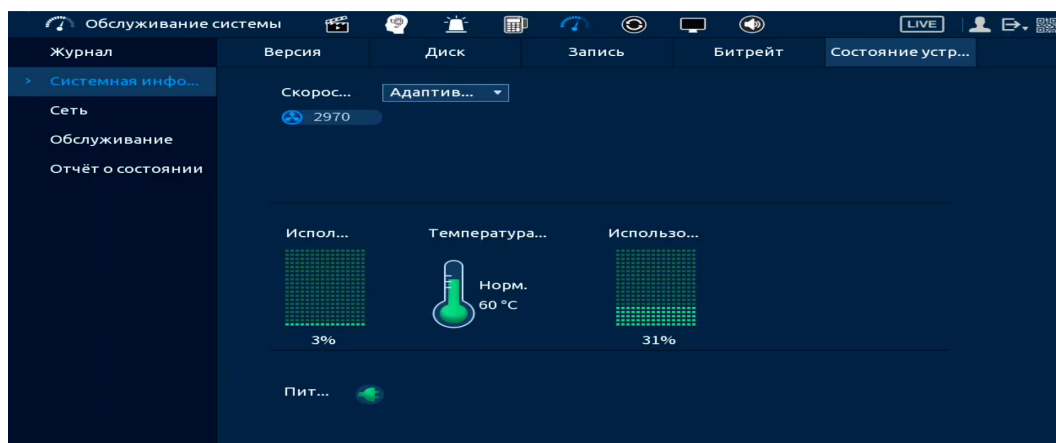
Информационный пункт меню показывает список пользователей, авторизованных на видеорегистраторе по сети на данный момент, и предоставляет возможность ограничивать доступ на установленный период времени.

Для ограничения доступа через сетевой интерфейс необходимо:

1. Нажать кнопку  для блокировки необходимого пользователя.
2. Установить время блокировки в строке «Заблокир.».



Рисунок 20.7 – Интерфейс работы с авторизованными пользователями

20.3.2 Пункт «Нагрузка»

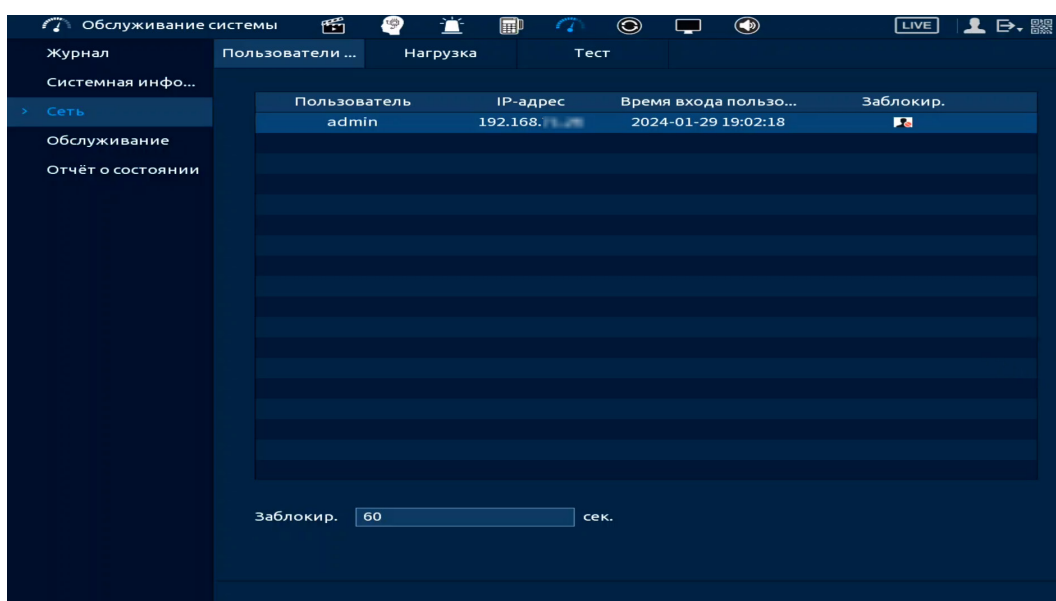

ПРИМЕЧАНИЕ!

Функция доступна только при локальном входе в систему.

Информационное меню показывает сведения о сетевой нагрузке видеорегистратора на данный момент времени (скорость приёма данных/скорость отправки, статус подключения устройства). Для просмотра перейдите «Главное меню => Обслуживание системы => Сеть (Пользователи онлайн) => Нагрузка».

Временной график показывает:

1. Красная линия на графике – показывает суммарную скорость входящего потока данных со всех подключенных камер;

2. Зеленая линия на графике – показывает скорость исходящего потока данных.



Рисунок 20.8 – Интерфейс просмотра нагрузки

20.3.3 Пункт «Тест»

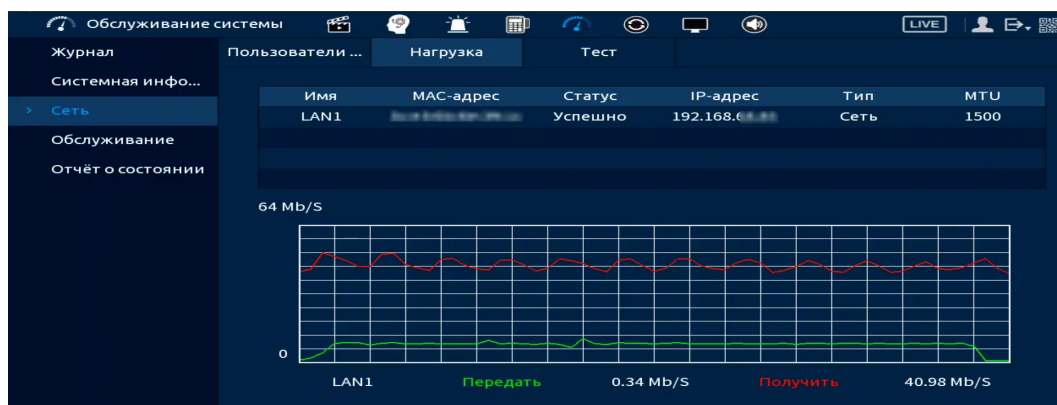

ПРИМЕЧАНИЕ!

Функция доступна только при локальном входе в систему.

Рiнг сети

1. Перейдите «Главное меню => Обслуживание => Сеть => Тест», для тестирования сетевой передачи данных.

2. Для проверки в поле ввода строки «IP назначения» введите IP-адрес камеры и нажмите кнопку «Рiнг». В строке результата будет показана средняя задержка, процент потери пакетов и статус состояния сети.





Рисунок 20.9 – Проверка IP-адреса

Запуск сниффера и сохранение результата

1. Подключите USB-устройство к видеорегистратору.
2. Нажмите кнопку «Обновить» для выбора директории записи файла.
3. В поле строки «Имя устройства» из выпадающего списка выберите имя вашего устройства.
4. Нажмите кнопку «Обзор» в адресной строке для выбора папки сохранения.
5. В появившемся окне вы можете выбрать папку для сохранения данных или создать папку, нажав кнопку «Новая папка».
6. Для запуска теста анализа трафика нажмите кнопку  в столбце «Резервирование пакетного сниффера», для завершения, нажмите кнопку .
7. Файл с результатом тестирования сохранится в формате «Имя сетевого адаптера + время» в указанной папке USB-устройства.
8. Воспользовавшись специализированным ПО можно открыть эти файлы на ПК и использовать их для диагностики и решения проблем.

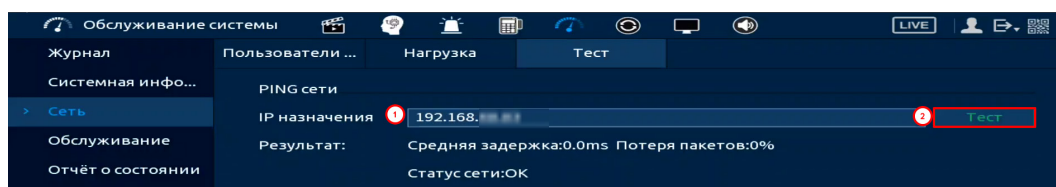

Рисунок 20.10 – Настройка пути сохранения данных

20.4 ПОДРАЗДЕЛ «ОБСЛУЖИВАНИЕ»

20.4.1 Пункт «Обслуживание»

Выберите из выпадающего списка день и введите время автоматической перезагрузки устройства.

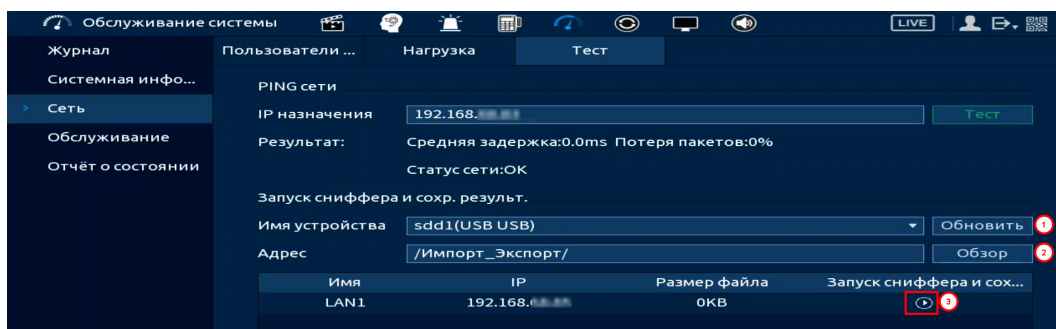

Рисунок 20.11 – Интерфейс настройки автофункции

20.4.2 Пункт «Импорт/Экспорт»

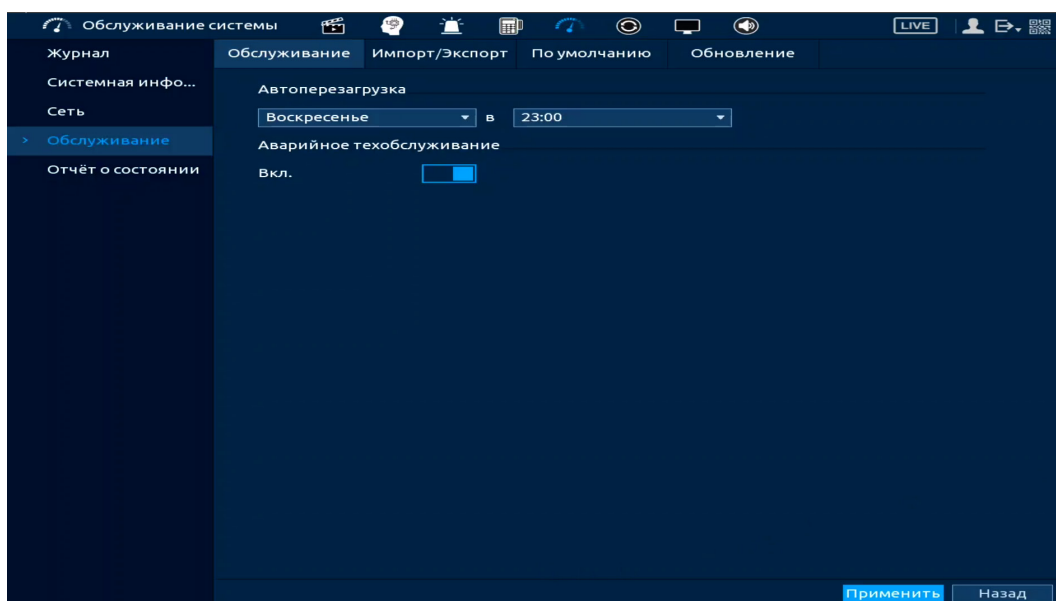

ПРИМЕЧАНИЕ!

Файл конфигурации – совокупность настроек программы, задаваемые пользователем, а также процесс изменения этих настроек в соответствии с нуждами пользователя.

Подключите USB-устройство (в формате FAT32) к видеорегистратору, перейти «Главное меню => Обслуживание системы => Обслуживание => Импорт/Экспорт» (Рисунок 20.12) или нажмите кнопку «Импорт/Экспорт» в появившемся окне после подключения USB (Рисунок 20.12).



Рисунок 20.12 – Всплывающее окно при подключении USB-устройства

Перейдя в пункт меню «Импорт/Экспорт», нажмите кнопку «Обновить», для обнаружения подключенных устройств.

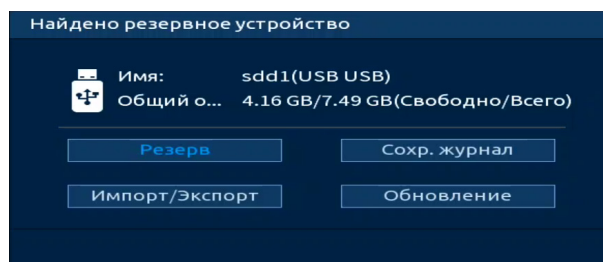

Рисунок 20.13 – Интерфейс меню Импорт/Экспорт

📖 Функция «Экспорт» предназначена для сохранения на USB-устройство файла конфигурации (настроек) видеорегистратора.

При нажатии кнопки «Экспорт» на USB-устройстве появится папка с сохранёнными настройками видеорегистратора.

Если нужно создать новую папку для сохранения, нажмите кнопку «Новая папка» и в появившемся диалоговом окне введите имя папки, нажмите «ОК» для создания папки на USB-устройстве.

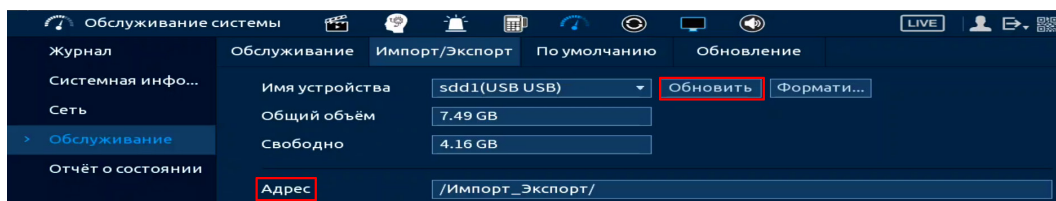

Рисунок 20.14 – Сохранение при экспорте

📖 Функция «Импорт» предназначена для загрузки с USB-устройства в систему видеорежистратора заранее созданного файла конфигурации (настроек) видеорежистратора.

Выберите файл и нажмите «Импорт» для загрузки совокупности ранее сохранённых настроек видеорежистратора.

Нажмите кнопку «Применить» и перезагрузите видеорежистратор.

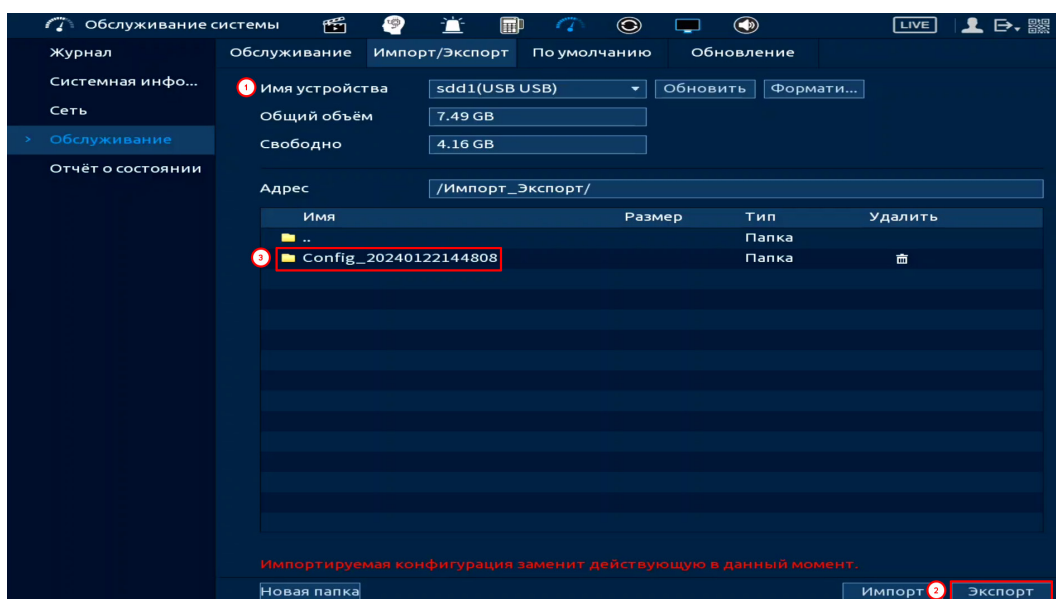

Рисунок 20.15 – Импорт настроек на регистратор

20.4.2.1 Пункт «По умолчанию»

При нажатии кнопки «По умолчанию» все ранее установленные настройки будут сброшены и восстановлены заводские настройки (кроме сетевых настроек, управления пользователями и пароля). Перезагрузите устройство после выполнения сброса.

При нажатии кнопки «Заводские настройки» все ранее установленные настройки будут сброшены и восстановлены заводские настройки.

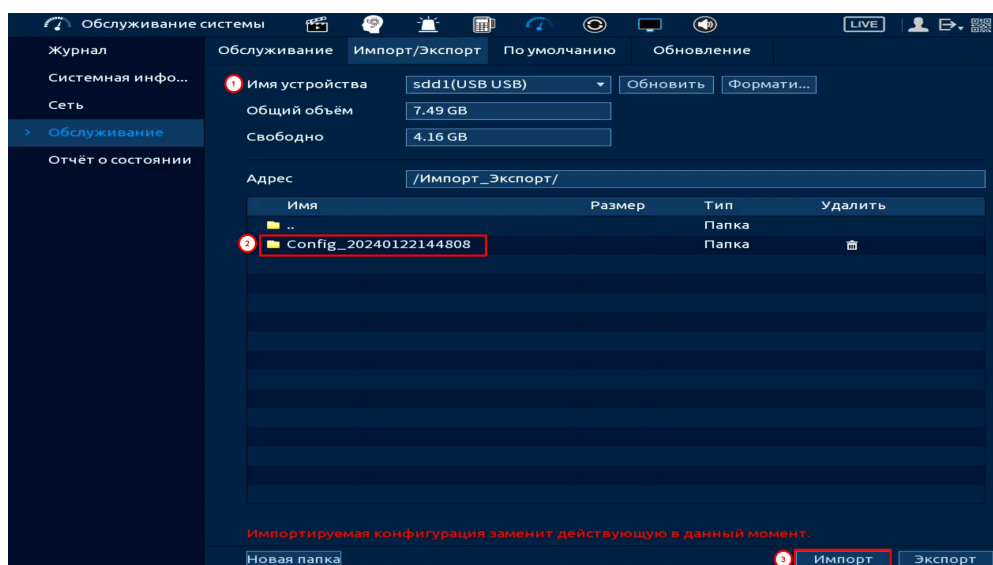
Дополнительно сброс на заводские настройки возможен при помощи кнопки сброса на плате видеорежистратора (см. Сброс на заводские настройки).



Рисунок 20.16 – Выбор сбрасываемых параметров

20.4.2.2 Пункт «Обновление»

	<p>ВНИМАНИЕ! Использование сторонних, не предназначенных для данной модели прошивок, неправильное программирование обновления может привести к неисправной работе устройства!</p>
	<p>ВНИМАНИЕ! В процессе обновления ПО не отключайте питание.</p>
	<p>ВНИМАНИЕ! После обновления нужно сделать сброс на заводские настройки!</p>

1. Перейдите «Главное меню => Обслуживание системы => Обслуживание => Импорт/Экспорт» и экспортируйте на USB-устройство файл с ранее созданными настройками видеорегистратора.

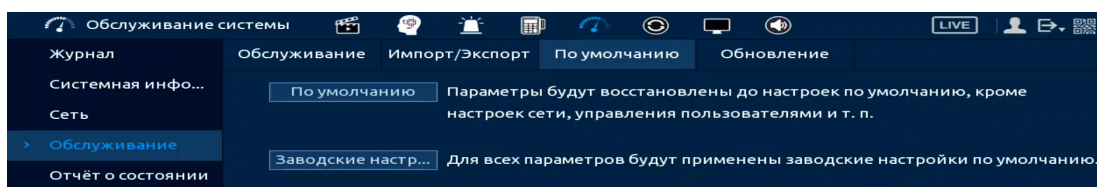
2. Перейдите «Главное меню => Обслуживание системы => Обслуживание => Обновление» (Рисунок 20.17).

3. Нажмите кнопку «Обновление».

4. Импортируйте файл прошивки на устройство (расширение файла «.bin») и нажмите кнопку «Пуск» для начала процесса обновления.

 В процессе обновления не отключайте питание.

5. После обновления и перезагрузки перейдите «Главное меню => Обслуживание системы => Обслуживание => По умолчанию» и сделайте сброс на заводские настройки.

6. После сброса на заводские настройки и ввода первичных настроек перейдите «Главное меню => Обслуживание системы => Обслуживание => Импорт/Экспорт» и импортируйте файл с ранее созданными настройками видеорегистратора.



Рисунок 20.17 – Выбор файла для обновления

20.5 ПОДРАЗДЕЛ МЕНЮ «ОТЧЁТ О СОСТОЯНИИ»

Экспортируйте данные для просмотра текущего состояния устройства и выявления возможных проблем. Отчёт о состоянии устройства содержит в себе описание различных аспектов работы, включая системную информацию, информацию о состоянии подключенных камер, информацию о дисках и т.д.

Для экспорта файла нажмите «Отчёт» и сохраните файл с отчётом на USB-носитель.

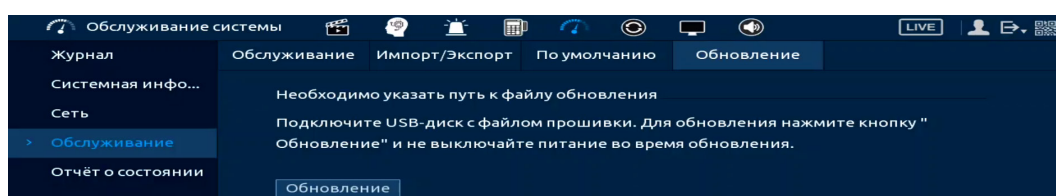

Рисунок 20.18 – Отчёт о состоянии

21 РАЗДЕЛ ГЛАВНОГО МЕНЮ «POS»

21.1 ПОДРАЗДЕЛ «ПОИСК POS»

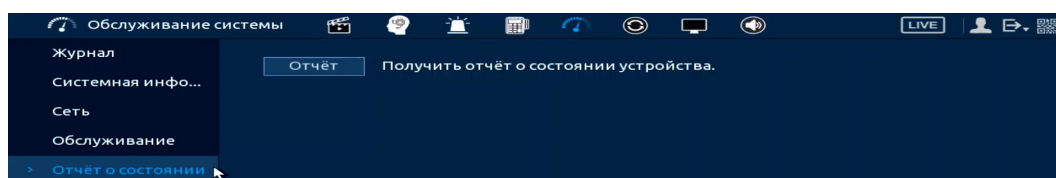

ВНИМАНИЕ!
Функционал меню «POS» в процессе реализации.

POS поиск позволяет просматривать архив с данными полученными с кассового терминала. Для просмотра введите информацию с чека или пробел (если он присутствует в чеке), установите временной интервал, за который необходимо проанализировать архив видеозаписей.





Рисунок 21.1 – POS поиск

21.2 ПОДРАЗДЕЛ «POS»

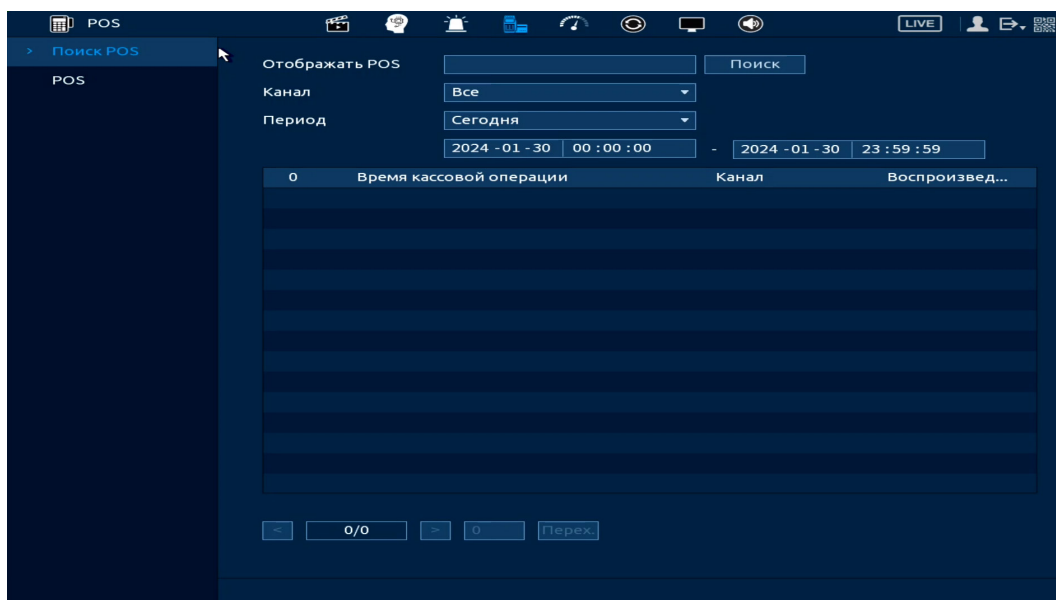

ВНИМАНИЕ!
Функционал меню «POS» в процессе реализации.

1. Включите функцию работы видеонаблюдения с кассовым терминалом (Работает функция только в однооконном режиме).

2. Из выпадающего списка в строке «Имя POS» выберите пресет. Нажмите кнопку  для изменения имени пресета.

3. В строке «Канал записи» нажмите кнопку  для выбора канала.

4. В строке «Режим подключения» из выпадающего списка выберите протокол и нажмите кнопку  для ввода IP адреса и подсети.



Рисунок 21.2 – POS функция

22 РАЗДЕЛ ГЛАВНОГО МЕНЮ «РЕЗЕРВ»

22.1 ПОДРАЗДЕЛ «АРХИВАЦИЯ»

Перейдите «Главное меню => Резерв => Архивация», для копирования записанных файлов или изображений на переносное устройство (USB-накопители, записывающие SATA устройства и e-SATA HDD).

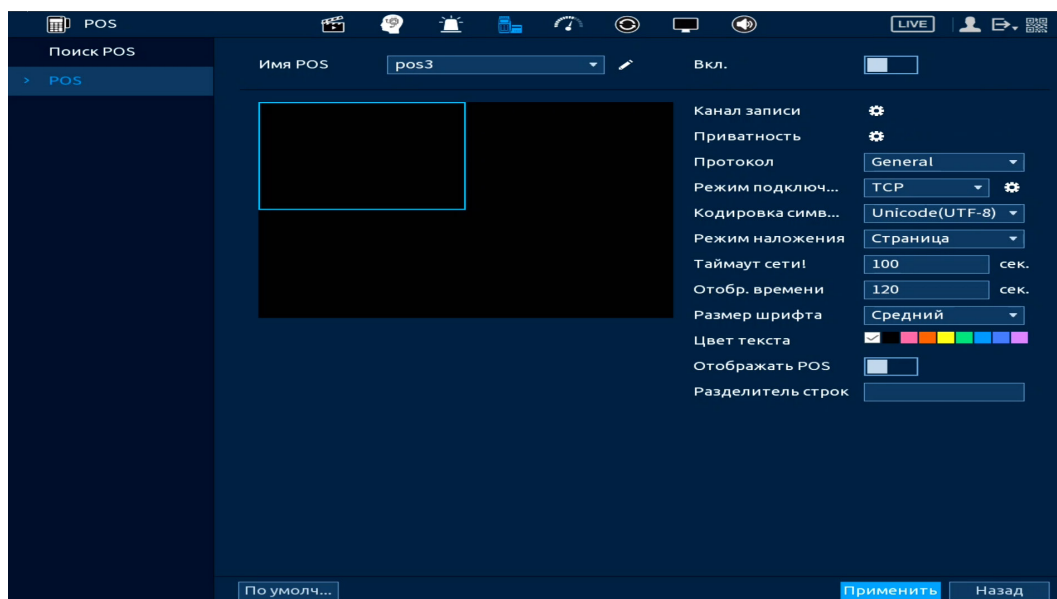
1. Выберите тип тревоги, поток, формат, камеру и время интересующего фрагмента.
2. Нажмите «Архивация» для вывода файлов.
3. Для архивации файлов на внешний накопитель, выделите при помощи галочки файлы, которые необходимо архивировать.
4. Нажмите кнопку «Обзор» и установите путь архивирования.
5. После нажмите на кнопку «Архивация» для запуска архивирования.



Рисунок 22.1 – Интерфейс работы с резервированием файлов

23 НАСТРОЙКИ ЭКРАНА ПРОСМОТРА. РАЗДЕЛ ГЛАВНОГО МЕНЮ «ДИСПЛЕЙ»

23.1 ПОДРАЗДЕЛ «ПАРАМЕТРЫ»

23.1.1 Главный экран

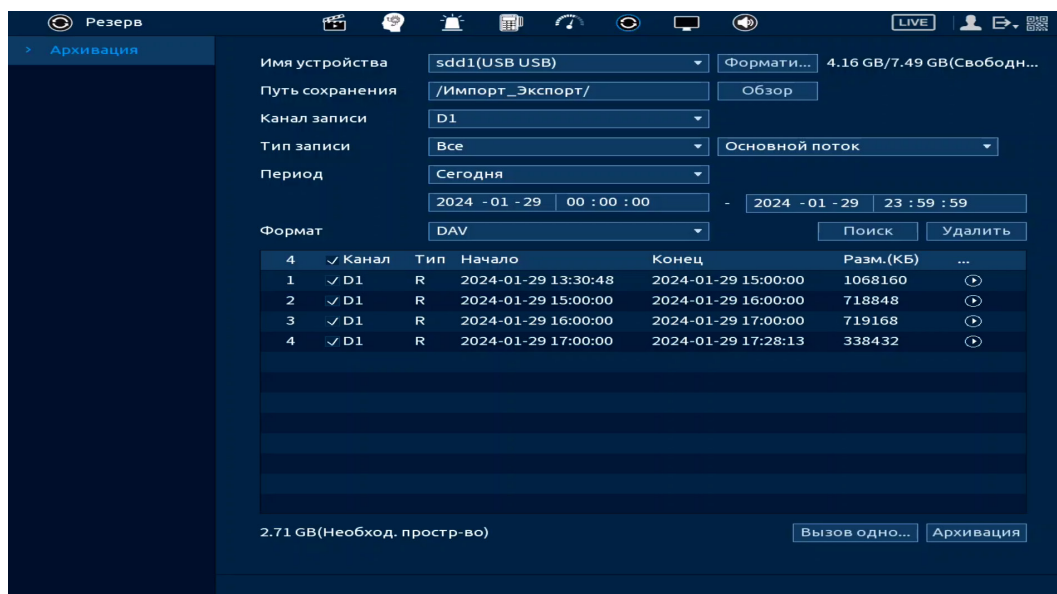
Перейдите «Главное меню => Дисплей => Параметры» для настройки дополнительных параметров просмотра экрана.



Рисунок 23.1 – Настройки главного экрана

Таблица 23.1 – Параметры настройки дисплея

Параметры	Функции
Выход	Отображается интерфейс подключения главного экрана (VGA1/HDMI1).
Приоритет декодирования	Включение декодирования для снижения потери качества изображения. Параметр обязателен для включения.
Время	Включение отображения времени на экране воспроизведения в режиме реального времени и в режиме воспроизведения архива. 

Параметры	Функции
Имя канала	<p>Включение отображения имени канала на экране просмотра.</p> 
Исправление дисторсии	<p>Исправление эффекта дисторсии на краях изображения.</p>
Предпросмотр «Классификатора объектов»	<p>Отображение рамки захвата объекта при срабатывании «Классификатора объектов» в режиме просмотра. Максимальное количество – 4.</p>
Правила видеоаналитики	<p>Включение/выключение отображения видеоаналитики на канале просмотра</p>
Ориг.соотношение сторон	<p>Выбор каналов для оригинального соотношения сторон при одноканальном просмотре.</p> 
Температура	<p>Включение отображения температуры в окне просмотра тепловизионных камер.</p>
Живое аудио	<p>Выбор аудиовхода для воспроизведения звука в режиме просмотра живого видео.</p> 
Прозрачность	<p>Установка параметра прозрачности интерфейса настройки.</p> 

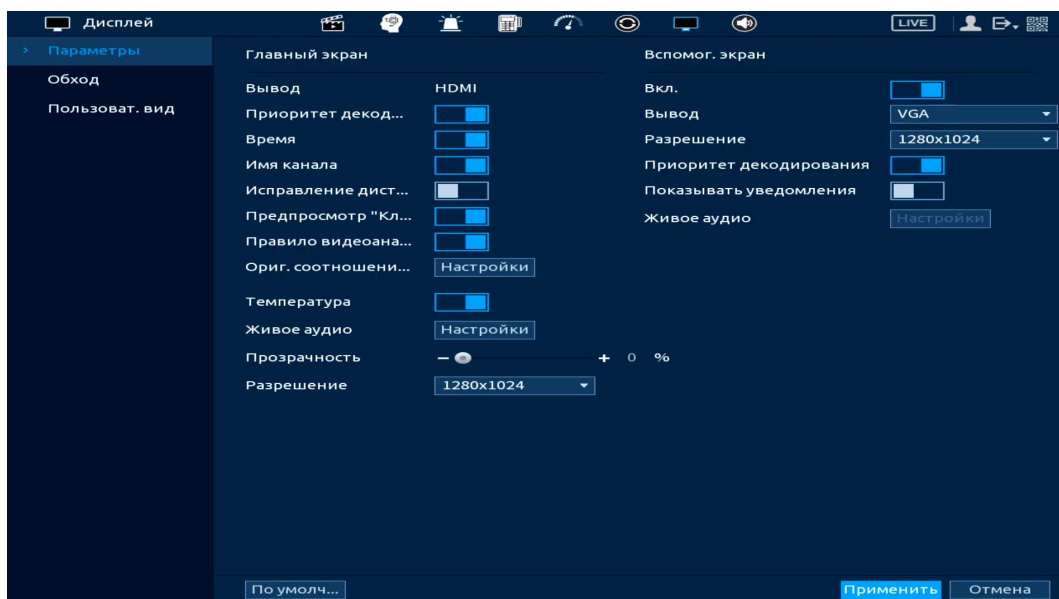
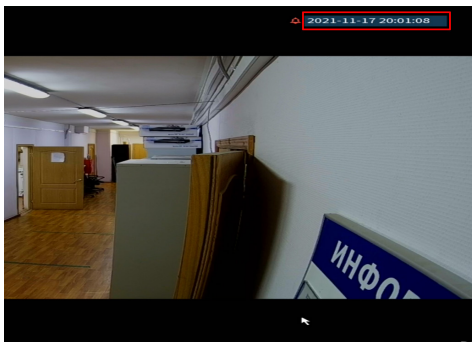
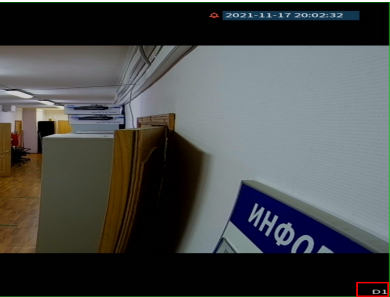
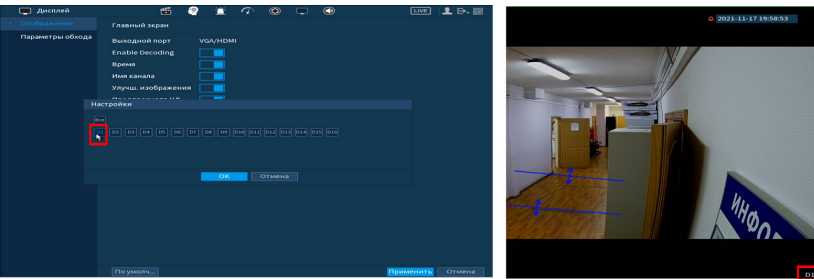
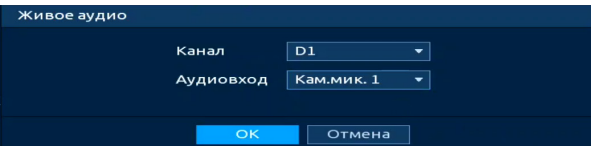
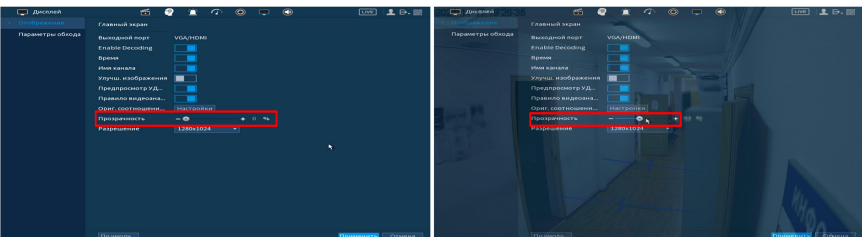
Параметры	Функции
Разрешение	Выбор разрешения.

23.1.2 Вспомогательный экран

Информацию о работе со вторым монитором смотрите (Вспомогательный экран (Настройка второго монитора)).



Рисунок 23.2 – Настройки главного экрана

Таблица 23.2 – Параметры настройки дисплея

Параметры	Функции
Вкл.	Включение второго экрана.
Вывод	Отображается интерфейс подключения второго экрана (VGA2/HDMI2).
Разрешение	Выбор разрешения.
Приоритет декодирования	Включение декодирования для снижения потери качества изображения. Параметр обязателен для включения.
Показывать уведомления	Всплывающее окно оповещения.
Живое аудио	Выбор аудиовхода для воспроизведения звука в режиме просмотра живого видео. <div data-bbox="587 1839 1182 1989" style="border: 1px solid black; padding: 5px; margin-top: 5px;"> <p>Живое аудио</p> <p>Канал: D1</p> <p>Аудиовход: Кам.мик. 1</p> <p>OK Отмена</p> </div>

23.2 ПОДРАЗДЕЛ «ОБХОД»

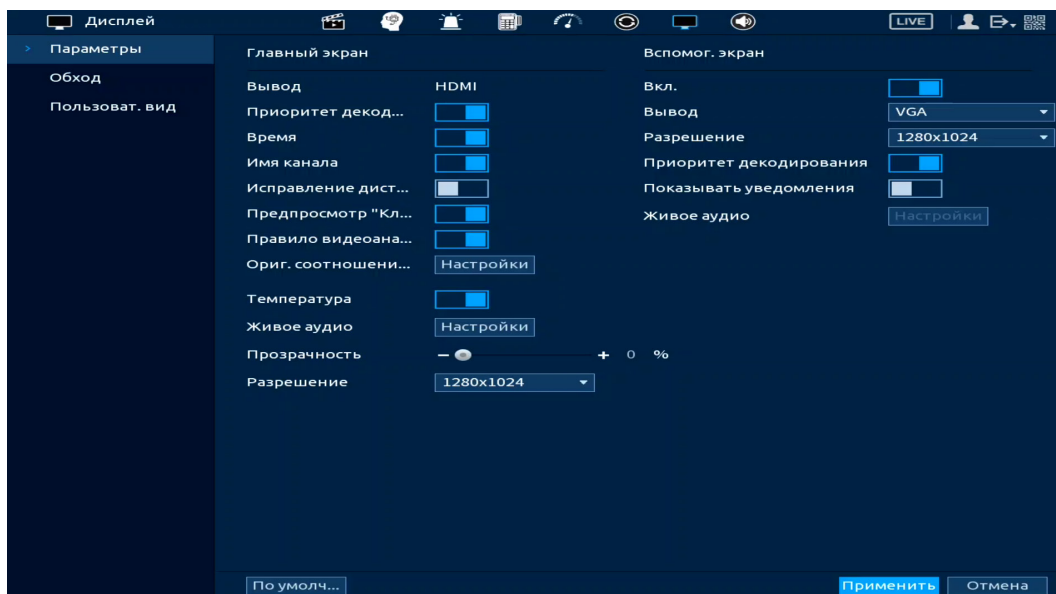
23.2.1 Пункт «Главный экран»

Перейдите «Главное меню => Дисплей => Обход => Главный экран» для настройки обхода на устройстве. В интерфейсе доступно включение постоянного обхода и обхода по тревоге.

23.2.1.1 Обход по тревоге

Доступно включение по двум параметрам:

- Обход по движению;
- Обход по тревоге.

Данная настройка работает только при включении обхода в настройках тревожного события. Для настройки:

1. Перейдите в раздел «Главное => Дисплей => Обход» (Рисунок 23.3).
2. Выберите из выпадающего списка вариант раскладки при срабатывании. Доступные варианты раскладки: «Вид 1» (отображение только одного канала) и «Вид 8» (отображение раскладки из первых восьми каналов).
3. В поле ввода строки «Интервал» введите время отображения выбранной раскладки. Допустимый диапазон от 5 секунд до 120 секунд отображения.
4. Сохраните настройку, нажав кнопку «Применить».



Рисунок 23.3 – Выбор раскладки при срабатывании

Например, нужно чтобы после обнаружения движения на канале D1 выводилась раскладка из восьми каналов просмотра, для этого:

1. Переходим в подраздел «Обход» и устанавливаем в параметре «Обход по движению» – «Вид 8».
2. Устанавливаем интервал отображения выбранной раскладки.
3. Сохраняем настройку, нажатием кнопки «Применить».

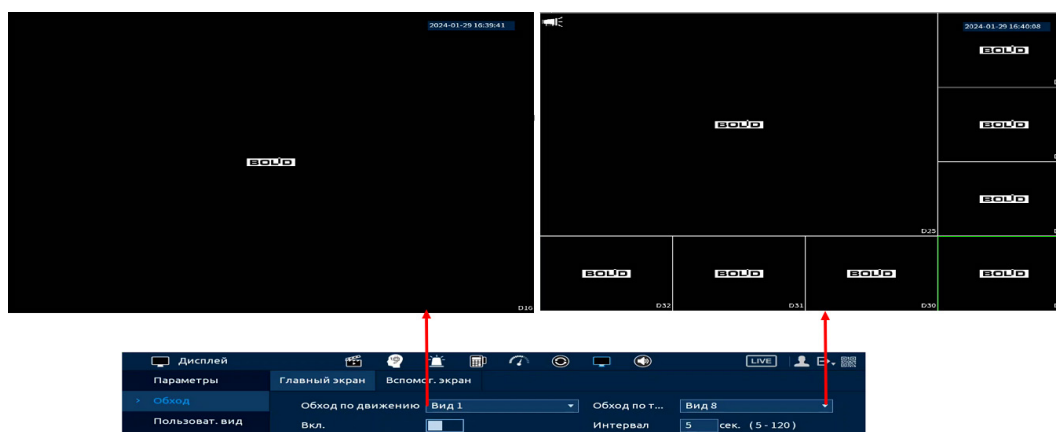

Рисунок 23.4 – Пример настройки

4. Далее переходим в пункт «Главное меню => Тревога => видео события => Обнар. движения» (Рисунок 23.5).

5. Настраиваем событие и включаем обход.



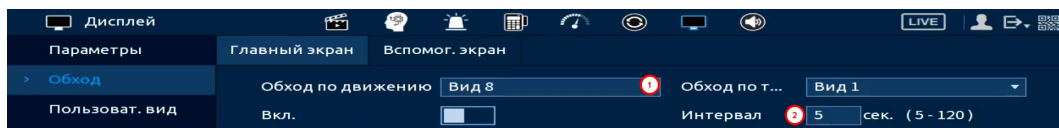

Рисунок 23.5 – Пример настройки

В результате, после срабатывания события  на канале D1, будет выводиться раскладка, отображающая восемь каналов (Рисунок 23.6). Обход будет выводиться все время, пока на канале D1 будет присутствовать тревожное событие «Обнаружение движения».



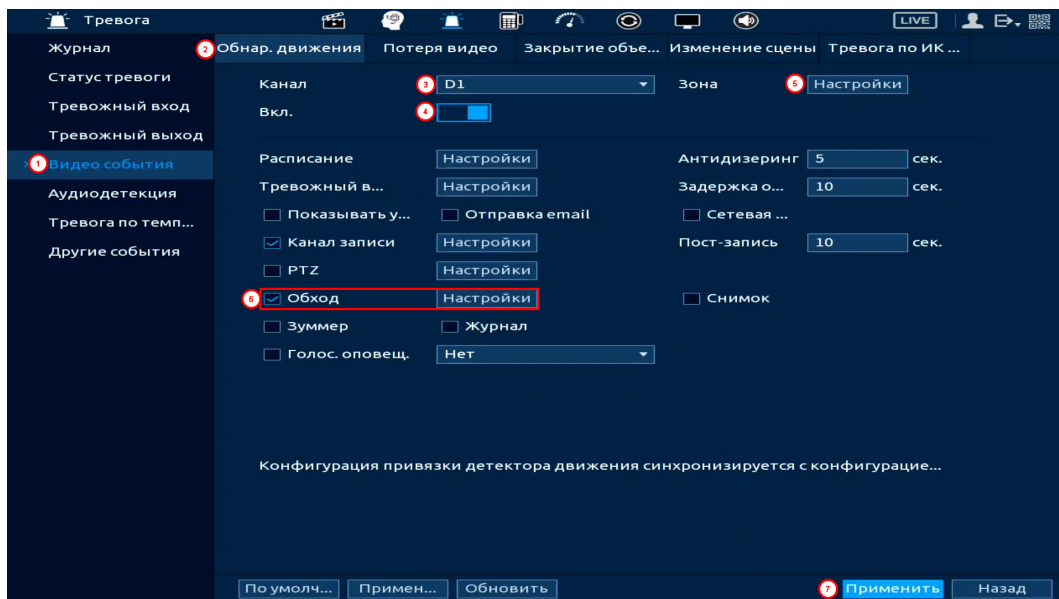

Рисунок 23.6 – Пример настройки

Нажмите кнопку  в правом углу интерфейса просмотра для блокировки обхода, для возобновления обхода нажмите повторно кнопку .

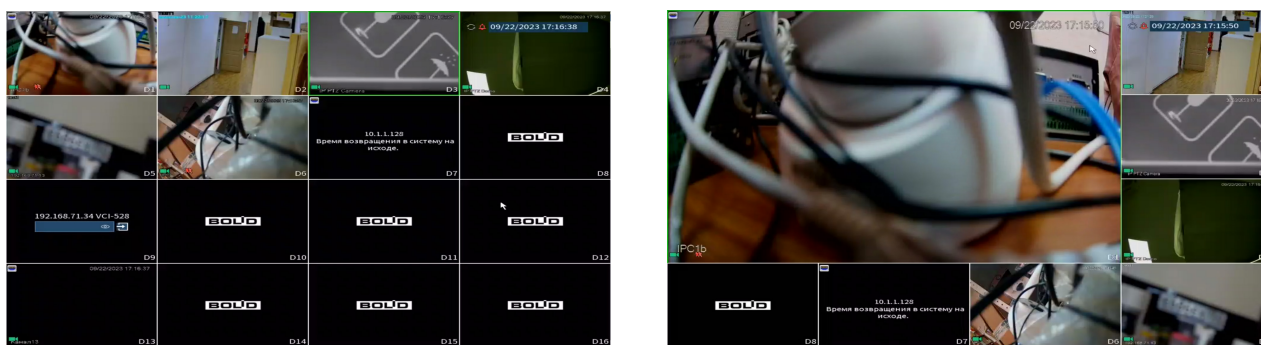

-  – Обход по событию включен;
-  – Обход по событию приостановлен.



Рисунок 23.7 – Приостановлен обход по событию

23.2.1.2 Постоянный обход

1. Включите постоянный обход по выбранным раскладкам (Рисунок 23.8).



2. В поле ввода строки «Интервал» введите время отображения канала (ов). Допустимый диапазон от 5 секунд до 120 секунд отображения.

3. Из выпадающего списка в строке «Пользоват. обход» выберите вариант раскладки обхода в зависимости от задачи.

4. Выберите в каждой группе каналы для отображения.



ПРИМЕЧАНИЕ!

Во время включения обхода будут отображаться только те каналы и раскладки, которые были выделены . Например, если нужно чтобы отображались только раскладки «Вид 4 (с 1 по 4)» и «Вид 4 (с 5 по 8)», убедитесь, что они включены, а все другие деактивированы  (во всех раскладках).



Рисунок 23.8 – Настройка постоянного обхода

5. Выделите строку и нажмите кнопку «Удалить» для удаления группы или канала обхода.

6. Выделите строку и нажмите кнопку «Изменить» для внесения изменений в выбранную группу обхода.

7. Группы в списке можно переставлять, нажав кнопки «Вверх»/«Вниз».

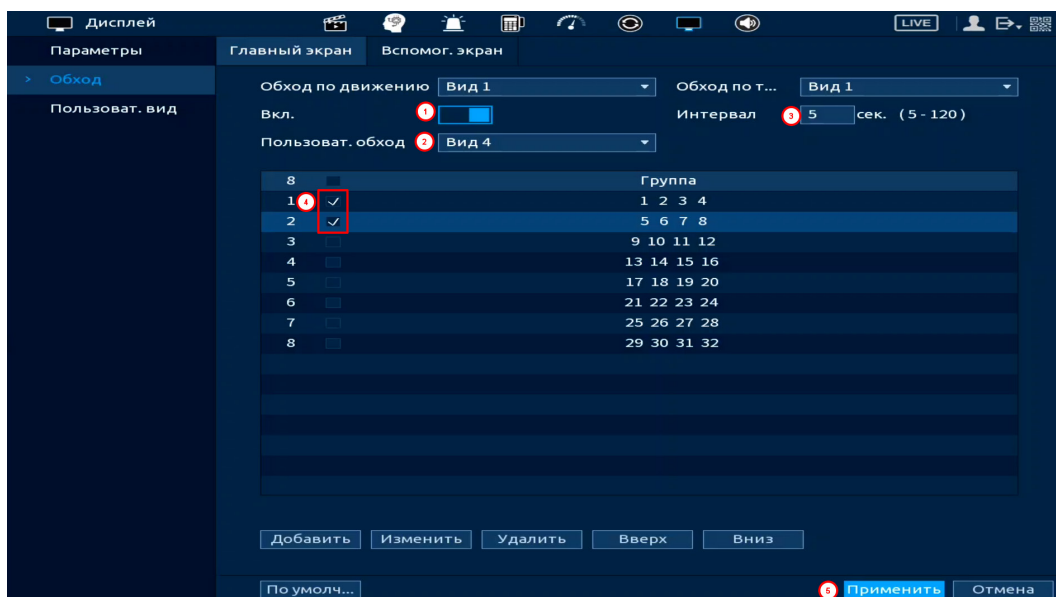

Рисунок 23.9 – Расположение групп

8. Для добавления новой группы с IP камерами нажмите кнопку «Добавить». Далее в появившемся окне выберите каналы воспроизведения новой группы. Количество каналов воспроизведения зависит от выбранной компоновки в строке «Пользоват. обход».





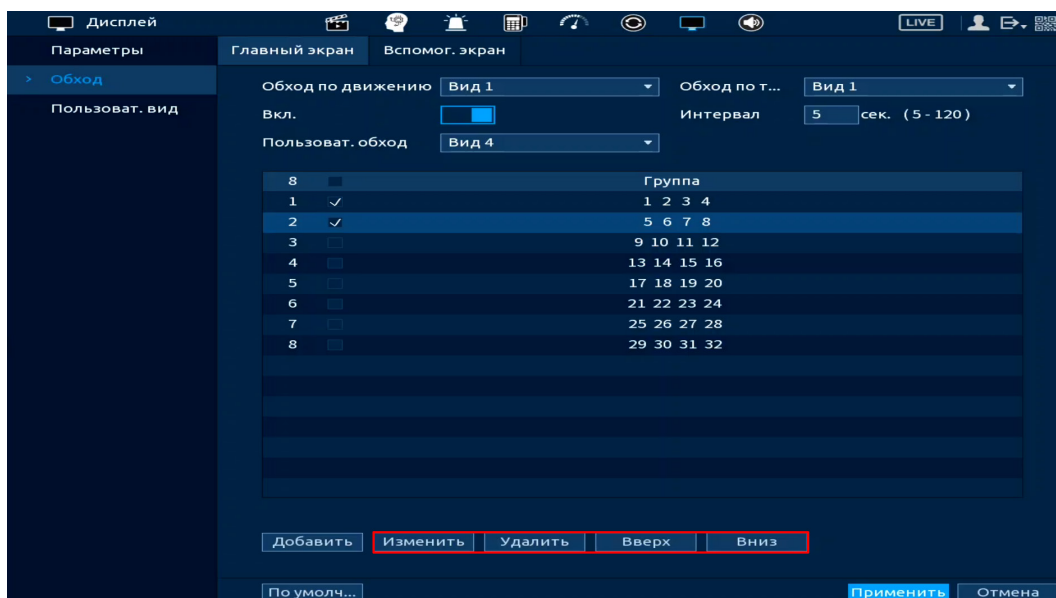

Рисунок 23.10 – Добавление группы

9. Сохраните настройку, нажав кнопку «Применить».

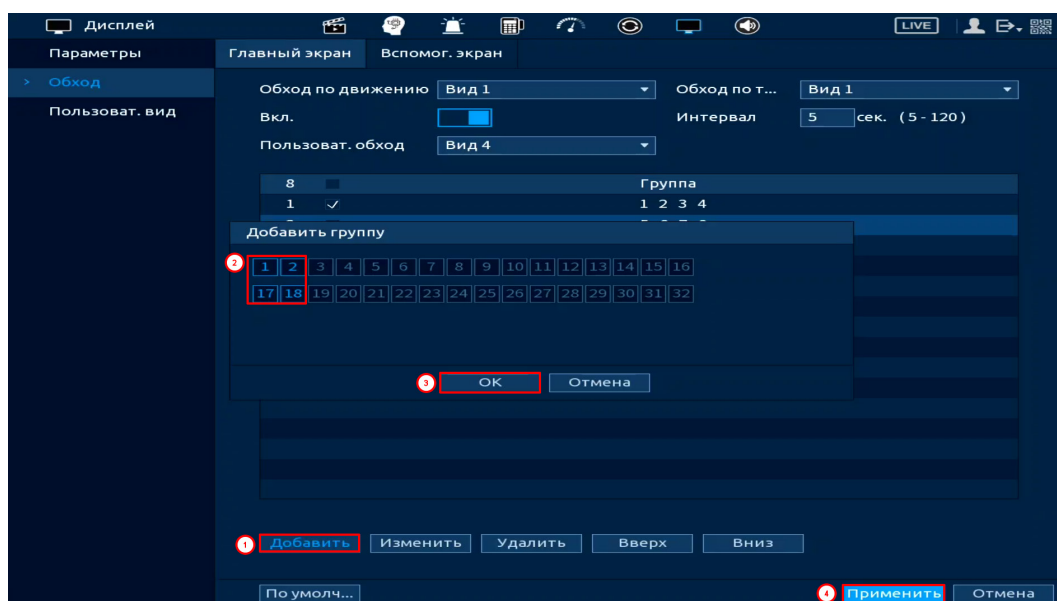
После сохранения настроенных параметров «Постоянного обхода» обход включится автоматически.

Нажмите кнопку  в правом углу интерфейса просмотра для приостановки обхода, для возобновления обхода нажмите повторно кнопку  (Рисунок 23.11).

-  – Постоянный обход включен;
-  – Постоянный обход приостановлен.







Рисунок 23.11 – Приостановка постоянного обхода

Настроенные параметры обхода включаются пользователем, через панель навигации кнопкой .

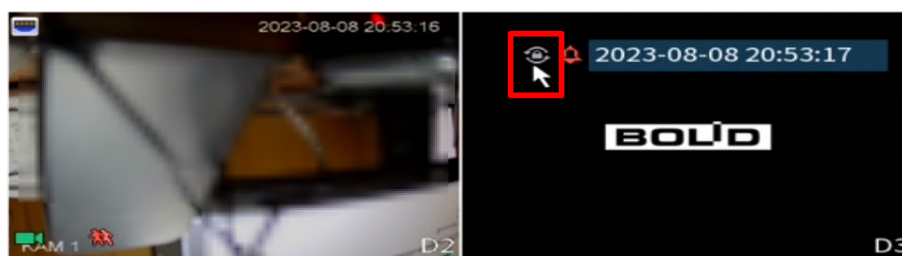
Для остановки обхода в режиме просмотра нажмите левую клавишу мыши и в появившейся панели навигации нажмите кнопку  (Рисунок 23.12).

-  – Обход включен;
-  – Обход выключен.



Рисунок 23.12 – Выключение/включение обхода

23.2.2 Пункт «Вспомогательный экран»

Перейдите «Главное меню => Дисплей => Обход => Вспомог. экран» для настройки обхода на вспомогательном экране. В интерфейсе доступно включение постоянного обхода и обхода по тревоге.

23.2.2.1 Обход по тревоге

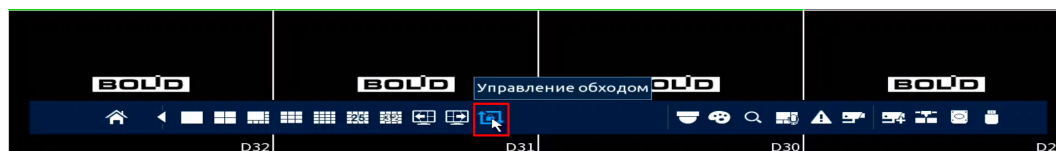
Доступно включение по двум параметрам:

- Обход по движению;
- Обход по тревоге.

Данная настройка работает только при включении обхода в настройках тревожного события. Для настройки:

1. Перейдите в раздел «Главное => Дисплей => Обход => Вспомог. экран» (Рисунок 9.6).

2. Выберите из выпадающего списка вариант раскладки при срабатывании. Доступные варианты раскладки: «Вид 1» (отображение только одного канала) и «Вид 8» (отображение раскладки из первых восьми каналов).

3. В поле ввода строки «Интервал» введите время отображения выбранной раскладки. Допустимый диапазон от 5 с до 120 с отображения.

4. Сохраните настройку, нажав кнопку «Применить».



Рисунок 23.13 – Выбор раскладки при срабатывании

Например, нужно чтобы после обнаружения движения на канале D1 выводилась раскладка из восьми каналов просмотра только на вспомогательном экране, для этого:

5. Переходим в подраздел «Обход => Вспомог.экран» и устанавливаем в параметре «Обход по движению» – «Вид 8» и сохраняем настройку.

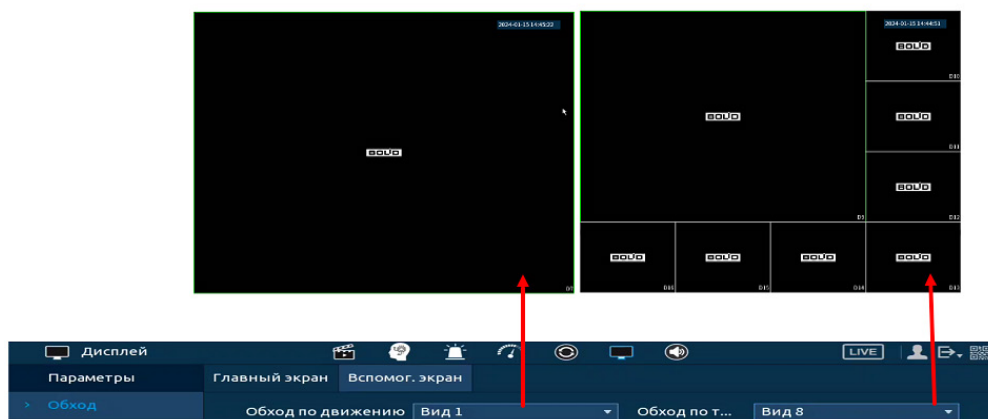

Рисунок 23.14 – Пример настройки

6. Далее переходим в пункт «Обнар. движения» (Рисунок 9.8).

7. Настраиваем событие и включаем обход.

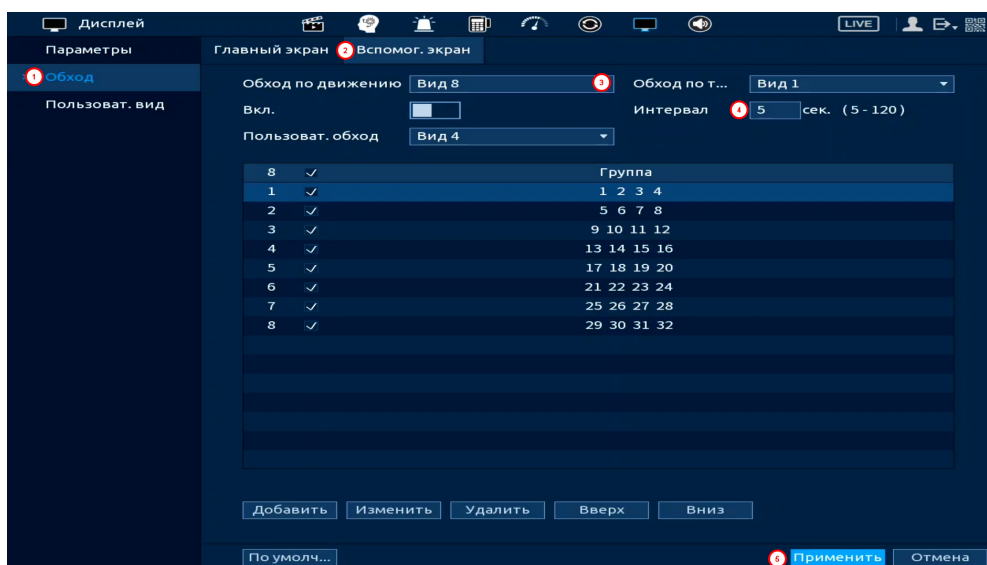

Рисунок 23.15 – Пример настройки

В результате, после срабатывания события  на канале D1, будет выводиться раскладка, отображающая восемь каналов (Рисунок 9.9). Обход будет выводиться все время, пока на канале D1 будет присутствовать тревожное событие «Обнаружение движения».

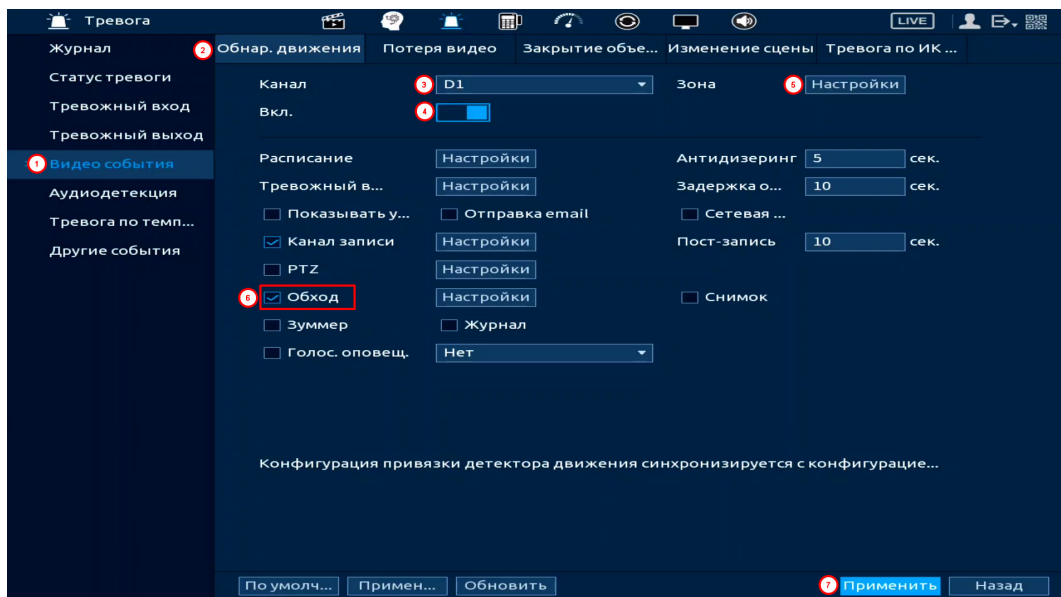

Рисунок 23.16 – Пример настройки

Нажмите кнопку  в правом углу интерфейса просмотра для блокировки обхода на главном экране.



Рисунок 23.17 – Приостановлен обход по событию

23.2.2.2 Постоянный обход

1. Включите постоянный обход по выбранным раскладкам (Рисунок 23.8).

2. В поле ввода строки «Интервал» введите время отображения канала (ов). Допустимый диапазон от 5 секунд до 120 секунд отображения.

3. Из выпадающего списка в строке «Пользоват. обход» выберите вариант раскладки обхода в зависимости от задачи.

4. Выберите в каждой группе каналы для отображения.



ПРИМЕЧАНИЕ!

Во время включения обхода будут отображаться только те каналы и раскладки, которые были выделены . Например, если нужно чтобы отображались только раскладки «Вид 4 (с 1 по 4)» и «Вид 4 (с 5 по 8)», убедитесь, что они включены, а все другие варианты во всех раскладках деактивированы .



Рисунок 23.18 – Настройка постоянного обхода

5. Выделите строку и нажмите кнопку «Удалить» для удаления группы или канала обхода.

6. Выделите строку и нажмите кнопку «Изменить» для внесения изменений в выбранную группу обхода.

7. Группы в списке можно переставлять, нажав кнопки «Вверх»/«Вниз».

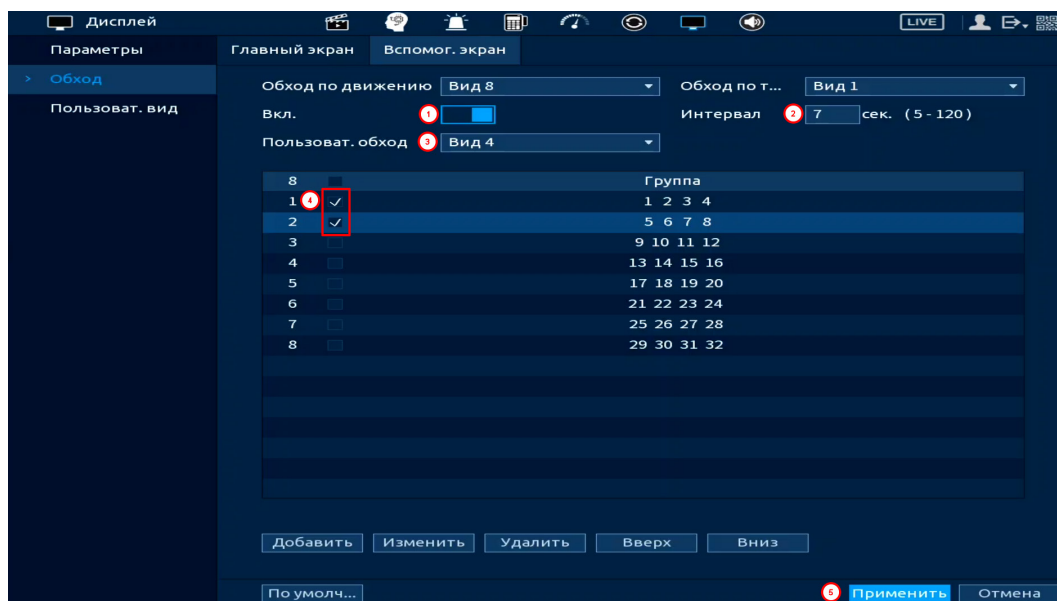

Рисунок 23.19 – Расположение групп

8. Для добавления новой группы с IP камерами нажмите кнопку «Добавить». Далее в появившемся окне выберите канал воспроизведения новой группы. Количество каналов воспроизведения зависит от выбранной компоновки в строке «Пользоват. обход».



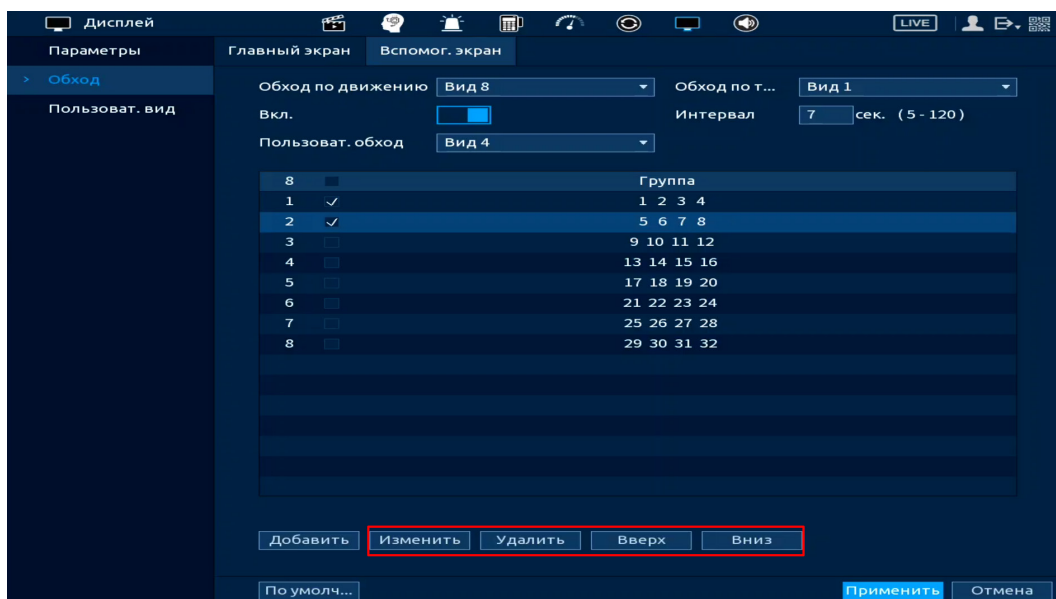

Рисунок 23.20 – Добавление группы

9. Сохраните настройку, нажав кнопку «Применить».

После сохранения настроенных параметров «Постоянного обхода» обход включится автоматически.

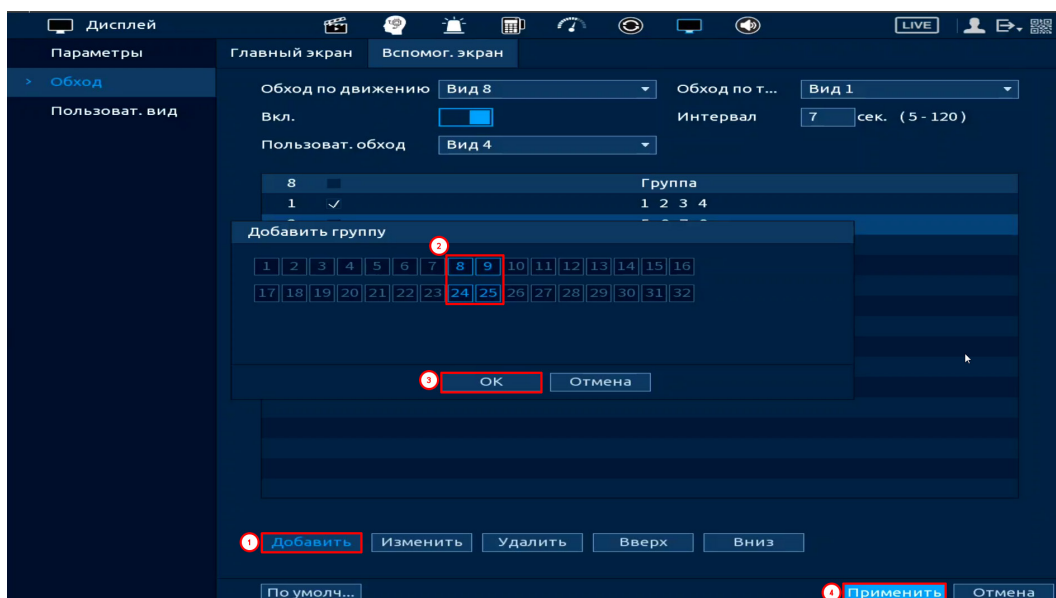
Нажмите кнопку  в правом углу интерфейса просмотра главного экрана для приостановки обхода, для возобновления обхода нажмите повторно кнопку  (Рисунок 9.14).







-  – Постоянный обход включен;
-  – Постоянный обход приостановлен.



Рисунок 23.21 – Приостановка постоянного обхода

23.3 ПОДРАЗДЕЛ «ПОЛЬЗ. ВИД»

1. Нажмите кнопку  для создания раскладки.
2. На панели выберите раскладку (Вид4/Вид8/Вид9/Вид16/Вид25/Вид32).
3. На выбранной раскладке вы можете объединить несколько окон просмотра.
4. Для отмены объединения нажмите кнопку .
-  Нажмите кнопку  для увеличения окон.
5. Сохраните настройку.



Рисунок 23.22 – Создание раскладки

6. Для вывода настроенной раскладки перейдите «Контекстное меню => Пользов. вид (Пользов. обход)».

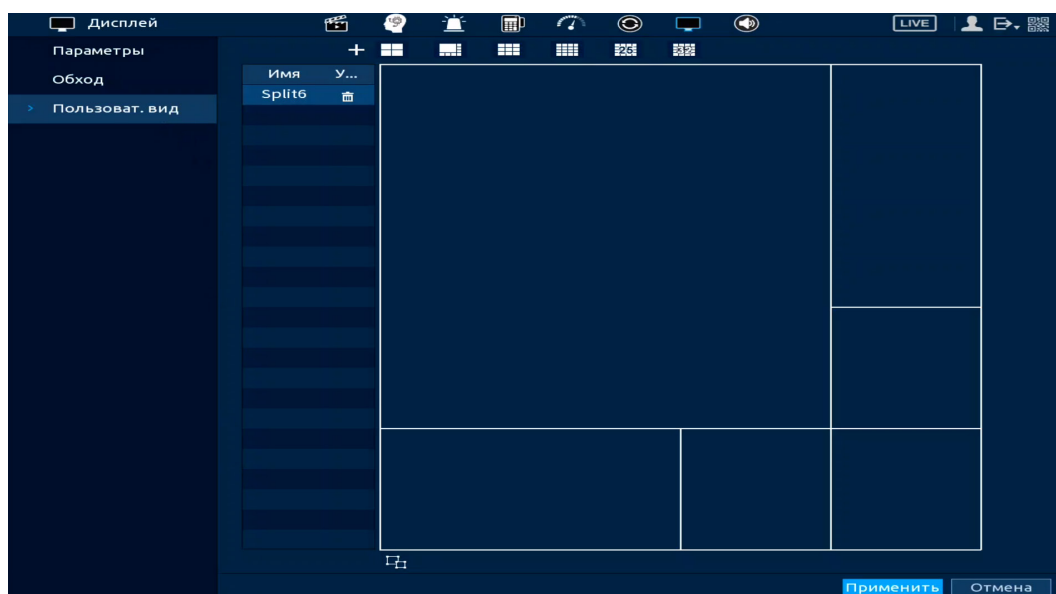

Рисунок 23.23 – Вывод сохранённой раскладки

24 НАСТРОЙКИ ГОЛОСОВОГО ОПОВЕЩЕНИЯ. РАЗДЕЛ ГЛАВНОГО МЕНЮ «ГОЛОСОВОЕ ОПОВЕЩЕНИЕ»

24.1 ПОДРАЗДЕЛ «УПРАВЛЕНИЕ ФАЙЛАМИ»

Загрузите аудиофайл для дальнейшего использования функции звукового оповещения после срабатывания событий.

Из выпадающего списка в строке «Тип» выберите:

- Локальный – загрузка аудиофайлов на видеорегистратор;
- Удалённый – загрузка аудиофайлов на удалённое устройство.



Рисунок 24.1 – Управление файлами

24.1.1 Локальный

Для загрузки аудиофайлов на видеорегистратор через USB-носитель:

1. Нажмите кнопку «Добавить».
 2. Далее в появившемся окне выделите файл добавления.
 3. Нажмите кнопку «ОК».
 4. После загрузки файл будет отображаться в списке загруженных файлов.
- Допустимое количество файлов: 20;
 - Размер файла загрузки: 2 КБ – 10 МБ;
 - Допустимые форматы загрузки: MP3 и PCM.

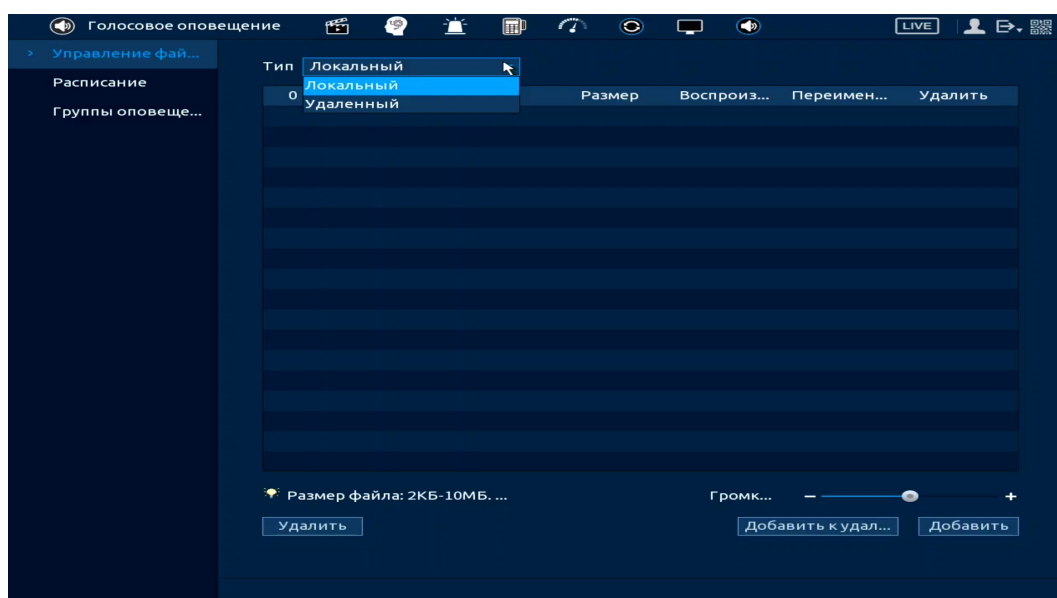

Рисунок 24.2 – Добавление

24.1.2 Удалённый

Для загрузки аудиофайлов на добавленное устройство через видеорегистратор:

1. Из выпадающего списка в строке «Тип» выберите «Удалённый».
2. Выберите канал с удаленным устройством, которое поддерживает функцию.
3. Далее нажмите кнопку «Добавить» и импортируйте файл с USB-носителя подключенного к видеорегистратору.

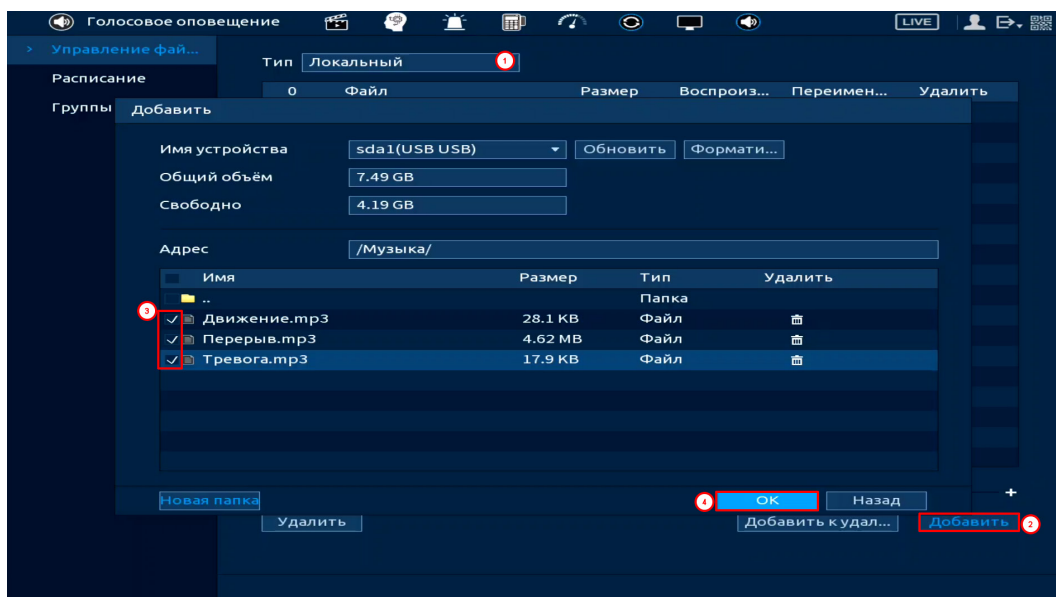

Рисунок 24.3 – Добавление

Аналогично добавить аудиофайл на удалённое устройство можно с помощью кнопки «Добавить к удалённому» (Рисунок 24.4).

1. Для этого в строке «Тип» выберите «Локальный».
2. Далее выделите файл импорта.
3. Нажмите кнопку «Добавить к удалённому».
4. Выберите канал с удаленным устройством, на которое будет импортироваться файл.
5. Нажмите «ОК» для сохранения.





Рисунок 24.4 – Добавление

24.2 ПОДРАЗДЕЛ «РАСПИСАНИЕ»

Выставьте и сохраните параметры воспроизведения голосового оповещения. Голосовое оповещение будет работать только в установленное время и через подключенную периферию.

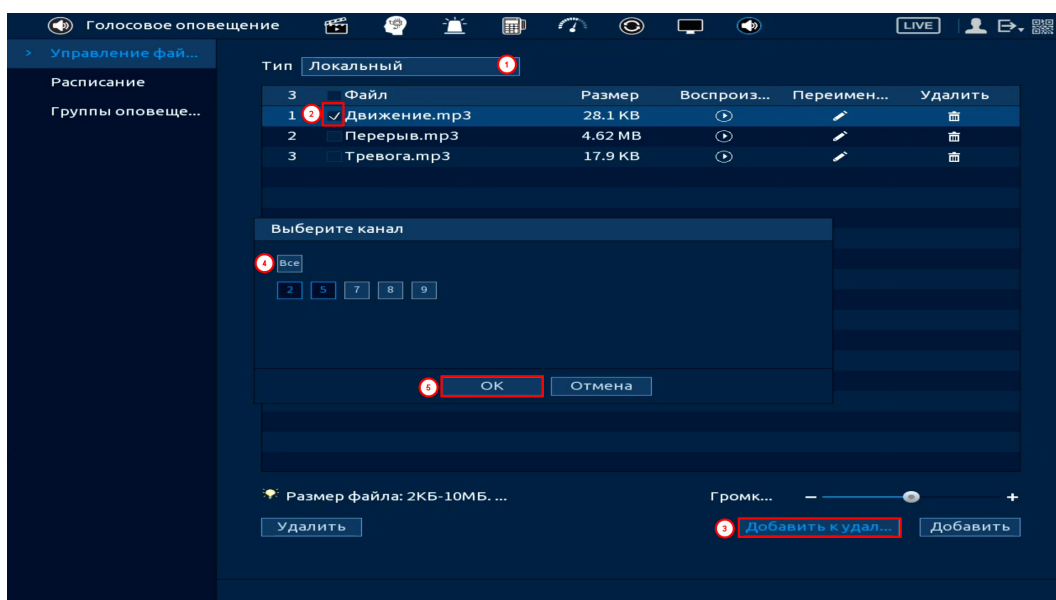
 Функция не связана с оповещением после срабатывания событий. Срабатывание голосового оповещения будет происходить только в установленное время.



Рисунок 24.5 – Расписание

24.3 ПОДРАЗДЕЛ «ГРУППЫ ОПОВЕЩЕНИЯ»

1. Нажмите кнопку «Добавить группу» для создания группы камер, на которые будет передаваться звуковое сообщение через микрофон, подключенный к аудиовходу регистратора.

2. В появившемся окне введите имя группы и выделите каналы, которые будут входить в неё.

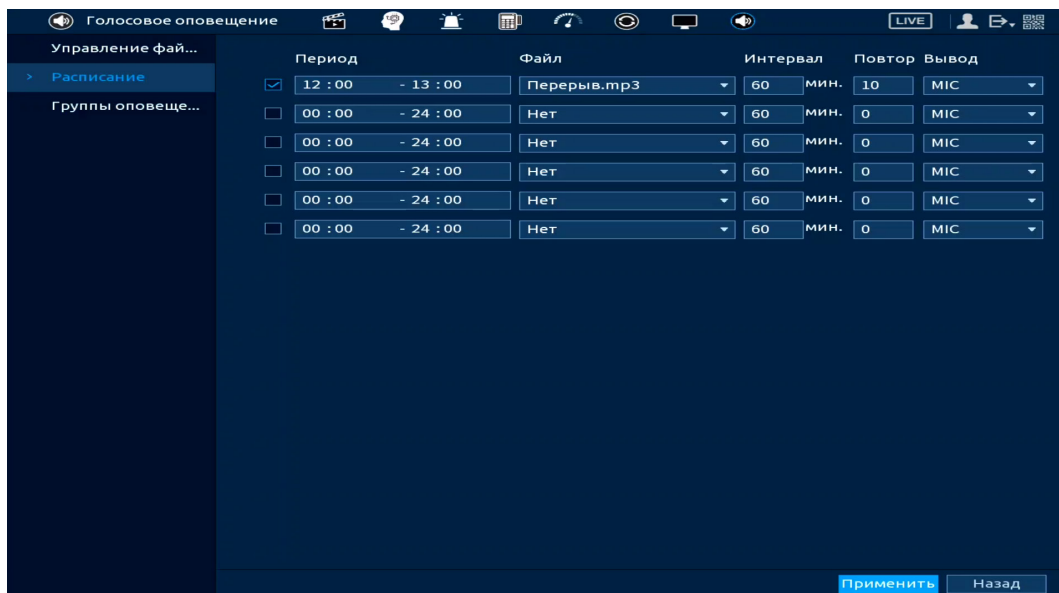
3. Сохраните настройки.







Рисунок 24.6 – Создание группы

4. Вернитесь в режим просмотра.
5. Перейдите в меню панели навигации и нажмите кнопку  (Групповое оповещение).
6. В появившемся окне выберите группу.
7. Нажмите кнопку . После этого будет доступна функция передачи звукового сообщения на выбранные каналы через микрофон. Во время работы функции будет виден значок .
8. Для остановки нажмите кнопку .

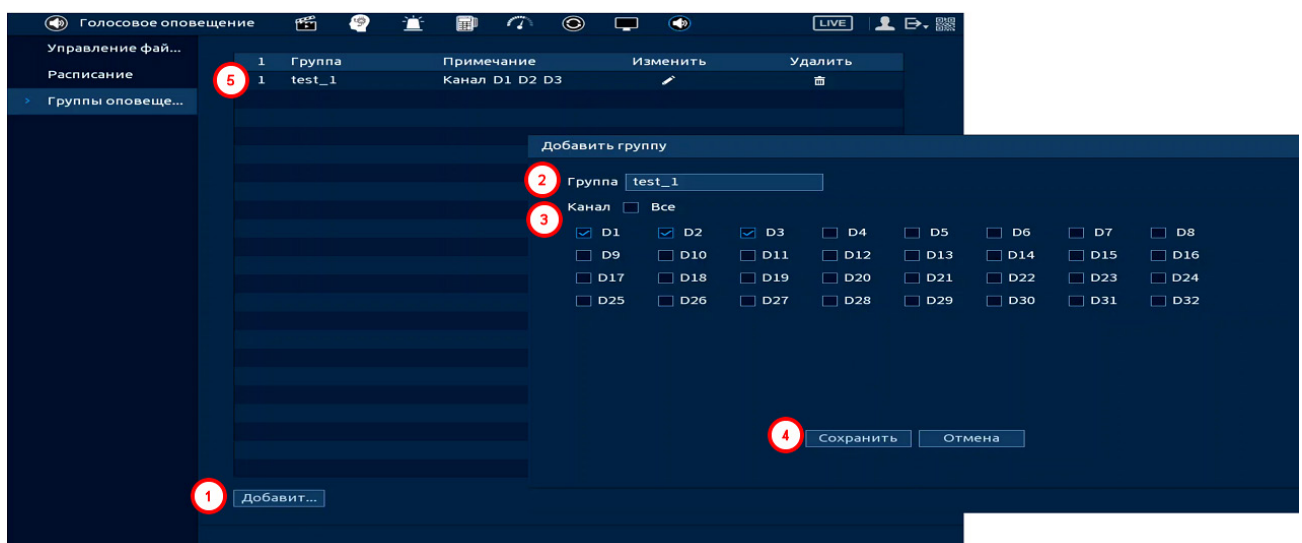

Рисунок 24.7 – Воспроизведение

25 ВОССТАНОВЛЕНИЕ ПАРОЛЯ

25.1 ВОССТАНОВЛЕНИЕ ПАРОЛЯ «QR-код»

1. Для восстановления нажмите кнопку  в окне ввода пароля.

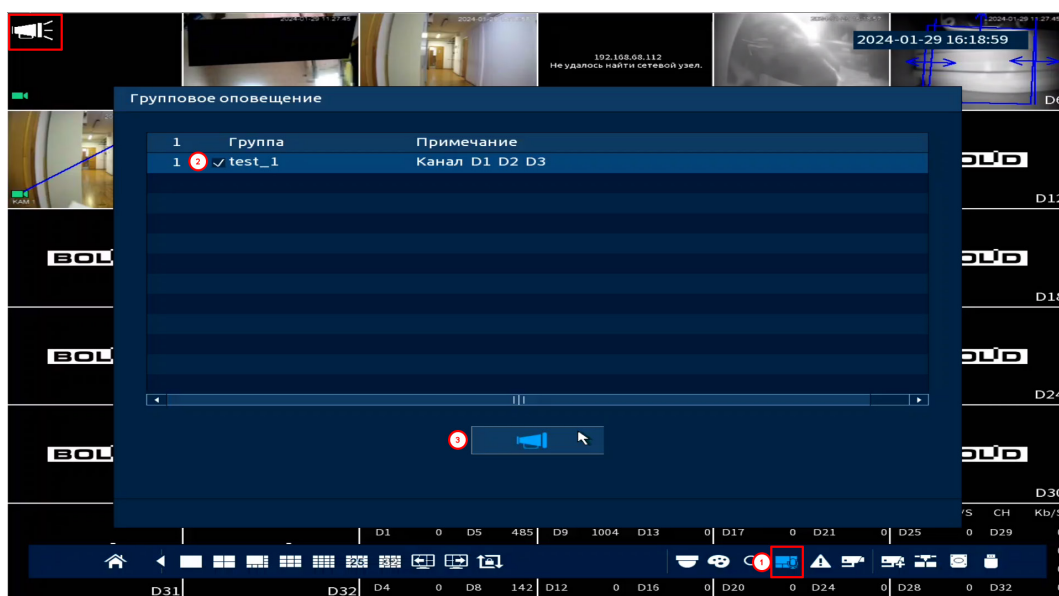

Рисунок 25.1 – Шаг 1. Вход в систему

2. В появившемся окне отсканируйте QR-код и отправьте на **email адрес: password@recovery.bolid.ru** или **support_gpwd@htmicrochip.com** (адрес указан на окне «Сброс пароля»).

3. Полученный в ответном письме код, введите в нижнее поле и нажмите «Следующий шаг».

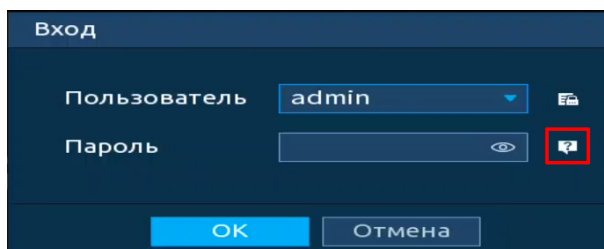

Рисунок 25.2 – Шаг 2. Восстановление пароля при помощи почты

4. Введите новый пароль администратора и его подтверждение в появившемся окне (Рисунок 25.3).

5. Если вы хотите после восстановления синхронизировать новый пароль с устройствами в вашей сети (присвоить подключенным устройствам пароль видеорегистратора), то подтвердите синхронизацию.

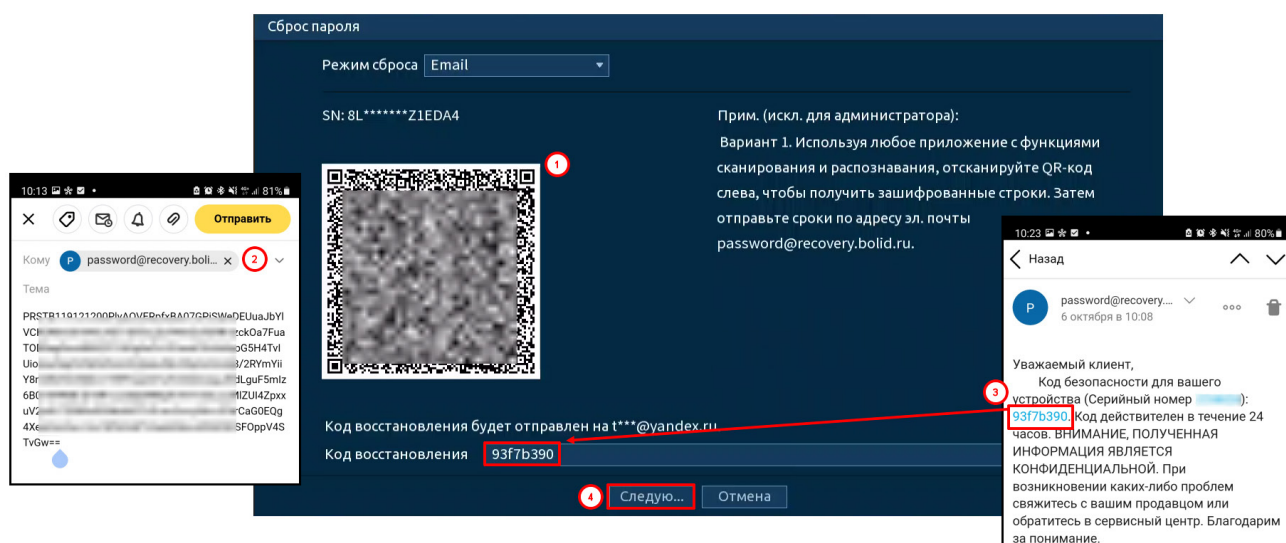

Рисунок 25.3 – Шаг 3. Ввод нового пароля администратора

25.2 ВОССТАНОВЛЕНИЕ ПАРОЛЯ ПРИ ОТСУТСТВИИ ПЕРВИЧНЫХ НАСТРОЕК

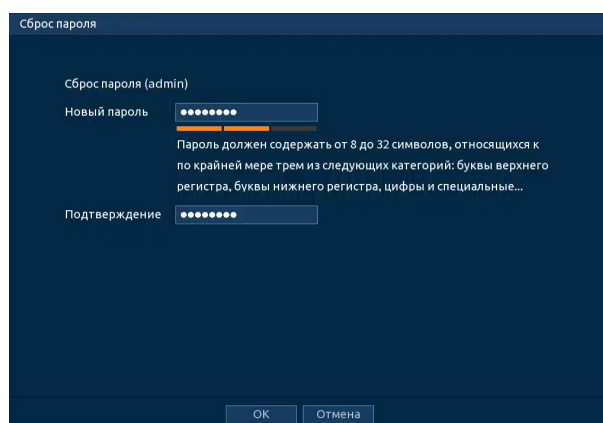

ВНИМАНИЕ!

Данный способ восстановления доступен, если при работе с видеорегистратором не были установлены способы восстановления (не была введена почта, не установлены секретные вопросы).

1. Для восстановления нажмите кнопку  в окне ввода пароля.



Рисунок 25.4 – Шаг 1. Вход в систему

2. В появившемся окне введите email адрес, на который будет отправлен код восстановления и нажмите «Следующий шаг».

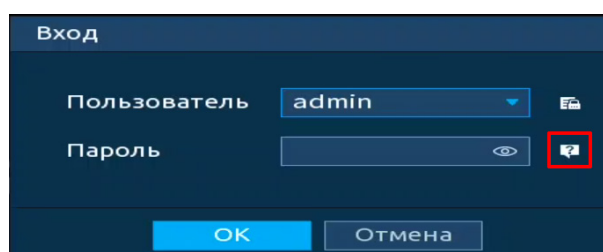

Рисунок 25.5 – Шаг 2. Ввод эл.почты

3. В появившемся окне отсканируйте QR-код и отправьте на **email адрес: password@recovery.bolid.ru** или **support_gpwd@htmichip.com** (адрес указан на интерфейсе «Сброс пароля»).

4. Полученный в ответном письме код, введите в нижнее поле и нажмите «Следующий шаг».

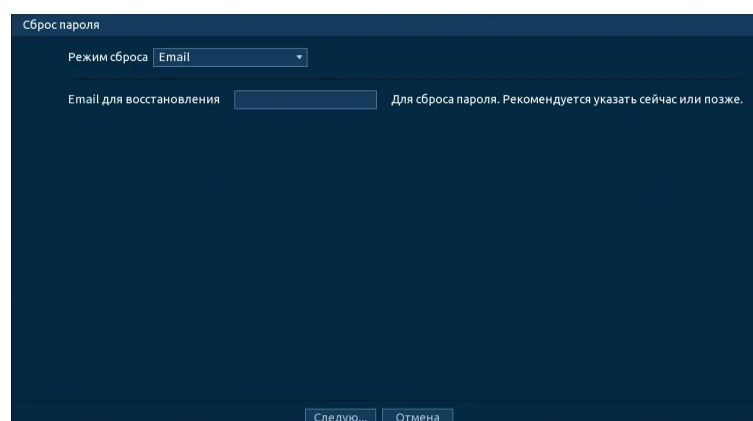

Рисунок 25.6 – Шаг 3. Восстановление при отсутствии первичных настроек

5. Введите новый пароль администратора и его подтверждение в появившемся окне (Рисунок 25.7).

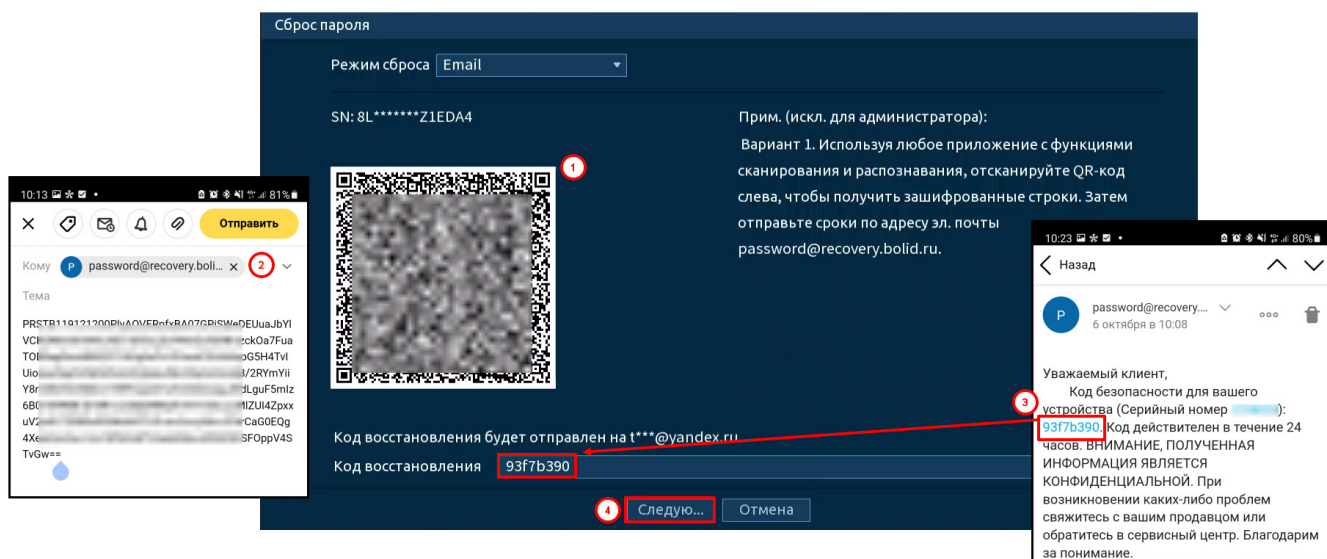

Рисунок 25.7 – Шаг 4. Ввод нового пароля администратора

25.3 СБРОС НА ЗАВОДСКИЕ НАСТРОЙКИ

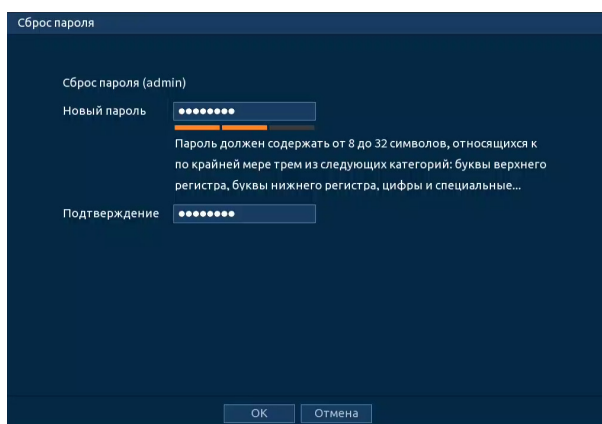

ВНИМАНИЕ!

При таком сбросе все данные будут удалены!

1. Отключите устройство от источника питания и снимите крышку устройства.
2. Нажмите и удерживайте кнопку сброса нажатой 5 с.
3. Подключите источник питания, не отпуская кнопку сброса еще в течение 5 с – 10 с.
4. После звукового сигнала отпустите кнопку сброса.
5. Устройство перезагрузится, и настройки вернуться к заводским (полный сброс всех настроек).



Рисунок 25.8 – Кнопка сброса

26 ВЕБ-ИНТЕРФЕЙС

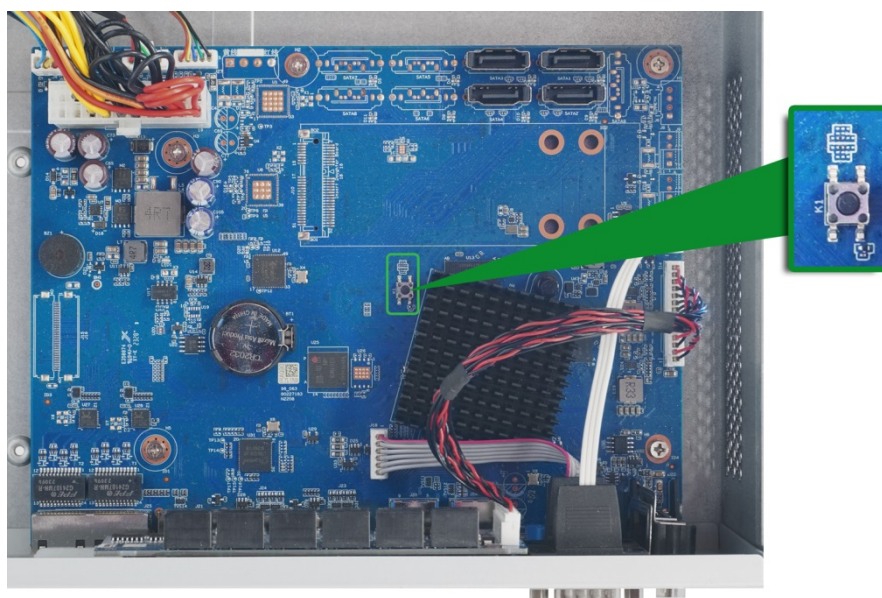

ВНИМАНИЕ!

В зависимости от используемого браузера доступный функционал, внешний вид и настройки могут отличаться.



ПРИМЕЧАНИЕ!

Веб-интерфейс видеорегистратора почти полностью повторяет функционал локального интерфейса.

Веб-интерфейс позволяет просматривать изображение с камер, подключенных к видеорегистратору, осуществлять необходимые настройки. Для сетевого подключения к видеорегистратору необходимо: убедиться, что видеорегистратор физически подключен к локальной сети, установлен IP-адрес, маска подсети и шлюз в одной сети для ПК и видеорегистратора.

26.1 НАСТРОЙКА БРАУЗЕРА

Для просмотра видеопотока с видеорегистратора необходимо настроить браузер Internet Explorer соответствующим образом и установить плагин ActiveX:

1. Запустить браузер Internet Explorer (поддерживается версия 8.0 и выше).
2. В настройках браузера выбрать пункт «Сервис» – «Параметры просмотра в режиме совместимости».
3. Ввести IP-адрес вашего видеорегистратора.
4. Нажать кнопку «Добавить».



ПРИМЕЧАНИЕ!

В случае если используется другой браузер, установка плагина не требуется. Но при этом функционал настроек будет отличен от настроек при использовании Internet Explorer.

26.2 ПОДКЛЮЧЕНИЕ ЧЕРЕЗ ВЕБ-ИНТЕРФЕЙС

1. Введите IP-адрес видеорегистратора в адресной строке браузера.
2. В появившемся окне введите имя пользователя и пароль, перейдите к настройкам регистратора.
3. Загрузите и установите плагин.

26.3 ПАНЕЛЬ ПРОСМОТРА

Таблица 26.6
Таблица 26.7
Таблица 26.8





Рисунок 26.1 – Режим просмотра

Таблица 26.1 – Параметры панели

Значок		Значение
	Вид 1	Выбор единственной камеры для отображения видеопотока.
	Вид 4	Выбор группы из четырёх камер для отображения видеопотоков.
	Вид 6	Выбор группы из шести камер для отображения.
	Вид 8	Выбор группы из восьми камер для отображения видеопотоков.
	Вид 9	Выбор группы из девяти камер для отображения видеопотоков.
	Вид 13	Выбор группы из тринадцати камер для отображения.

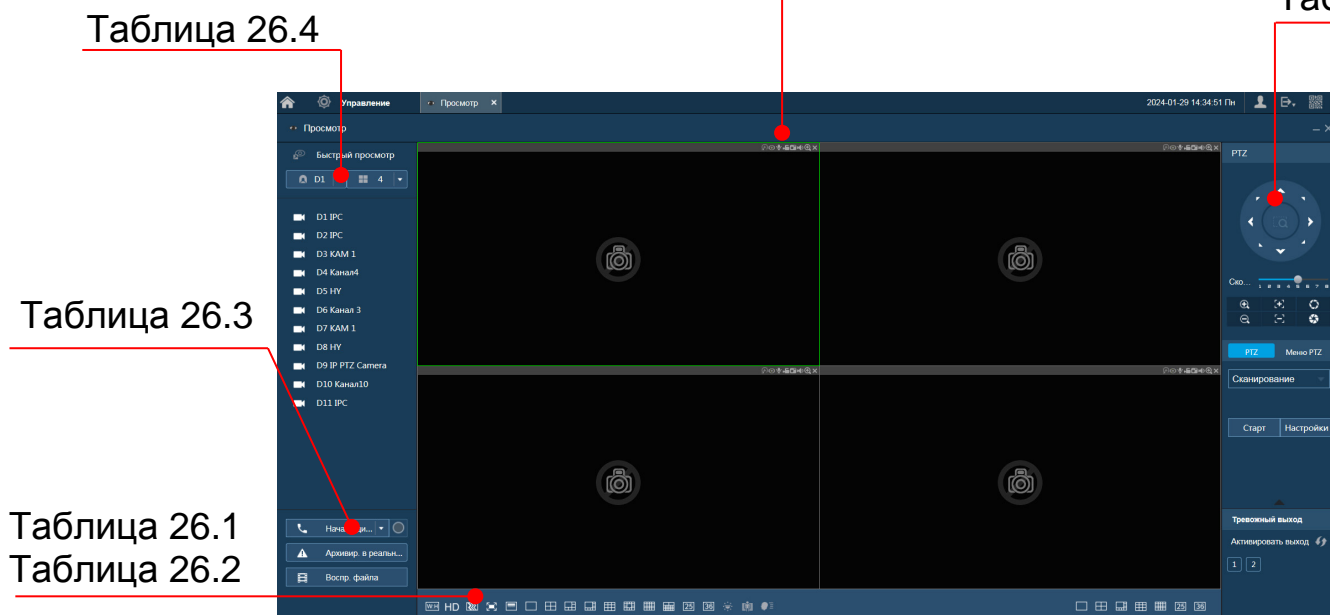
Значок		Значение
	Вид 16	Выбор группы из шестнадцати камер для отображения видеопотоков.
	Вид 20	Выбор группы из двадцати камер для отображения видеопотоков.
	Вид 25	Выбор группы из двадцати пяти камер для отображения видеопотоков.
	Вид 36	Выбор группы из тридцати двух камер для отображения видеопотоков.
	Соотношение сторон	Пропорциональное отношение ширины кадра к высоте. Нажмите на значок для выбора параметра.
	Качество	Качество отображения выбранного канала. Нажмите на значок для выбора параметра.
	Регулировка беглости (Плавность)	Регулировка плавности отображения. Нажмите на значок для выбора параметра.
	Полноэкранный	Переключение режима просмотра в полноэкранный. Для выхода из полноэкранного режима нажмите клавишу «Esc» на клавиатуре.
	V-Sync	Подстройка изображения под частоту монитора.
	Интелл. слеж.	Включение отображения интеллектуального слежения.
	Распределение толпы	Включение отображения интеллектуальной функции «Распределение толпы».
	Панель ум. аналитики	Включение панели, подробнее смотрите «Контекстное меню. Режим просмотра».

 Для выбора желаемой раскладки нажмите на соответствующую иконку;

 Менять порядок отображения видеокамер можно перетаскиванием изображения при помощи мыши.

Таблица 26.2 – Отображение нулевого канала (мультикартинка в режиме одного канала)

Значок	Значение
	Выбор единственной камеры для отображения видеопотока.
	Выбор группы из четырёх камер для отображения видеопотоков.
	Выбор группы из шести камер для отображения.
	Выбор группы из девяти камер для отображения видеопотоков.
	Выбор группы из шестнадцати камер для отображения видеопотоков.
	Выбор группы из двадцати пяти камер для отображения видеопотоков.
	Выбор группы из тридцати двух камер для отображения видеопотоков.

Таблица 26.3 – Панель управления

Значок	Значение
	<p>Включает обратную связь. При нажатии на «▼» производится выбор режима двунаправленного разговора: Default, G711a, G711u и PCM.</p> <p>Подключение устройства (прослушивание звука через ПК):</p> <ol style="list-style-type: none"> 1 Подключите динамик или микрофон к аудиовходу на задней панели видеорегистратора. 2 Затем подключите наушники или колонки к аудиовыходу на ПК. 3 Войдите в веб-интерфейс, а затем включите канал в режиме реального времени. 4 Включите обратную связь (кнопка «Начало диалога»). <p>Операция прослушивания: Производится через наушники или колонки через ПК.</p> 

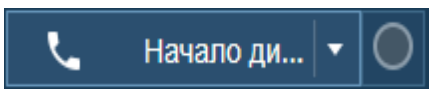
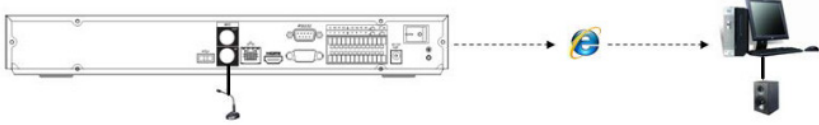



Значок	Значение
	<p>Подключение устройства (прослушивание звука через видеорегистратор):</p> <ol style="list-style-type: none"> 1 Подключите динамик или микрофон к аудиовыходу ПК. 2 Подключите наушники или колонки к первому порту аудиовхода на задней панели видеорегистратора. 3 Войдите в веб-интерфейс, а затем включите канал в режиме реального времени. 4 Включите обратную связь (кнопка «Начало диалога»). <p>Операция прослушивания: Производится через наушники или колонки через видеорегистратор.</p> 
 Архивир. в реальн...	<p>Принудительное включение на отображаемых каналах постоянной записи. После выключения режим записи переходит в состояние по «Расписанию», для изменения перейдите «Управление => Запись => Режим записи».</p>
 Воспр. файла	<p>Воспроизведения в веб-интерфейсе видеорегистратора видеофайлов в формате «dav» с ПК оператора или локальной сети. Нажмите кнопку и в появившемся окне выберите нужный файл и нажмите кнопку «Открыть».</p>

Таблица 26.4 – Быстрое отображение доступных видеопотоков

Значок	Значение	
	<p>Быстрое отображение доступных видеопотоков.</p>	
<p>1 Выберите из выпадающего списка раскладку.</p>		
	<p>2 Установите номер канала, с которого будет начинаться отображение.</p>	

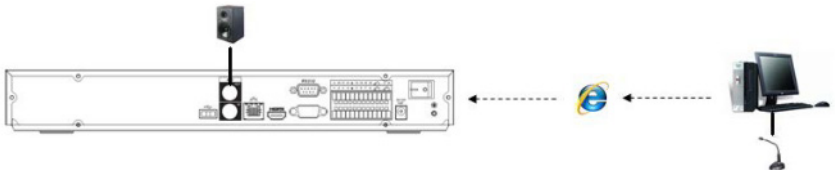

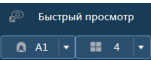
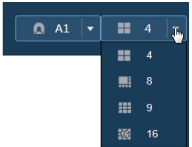





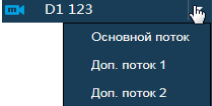

Значок	Значение	
	3 Нажмите «Быстрый просмотр» для отображения выбранной раскладки и каналов.	
	Видеопоток с канала не отображается на раскладке.	
	Видеопоток с канала отображается на раскладке. Для выбора отображаемого потока наведите курсор мыши на значок устройства, нажмите стрелку выпадающего меню «▼», выберите поток.	

Таблица 26.5 – Панель управления каналом

Значок	Значение	
	Интелл.слеж.	Включение интеллектуального слежения.
	Диалог	Включает обратную связь. При нажатии на «▼» производится выбор режима двунаправленного разговора: Default, G711A, G711u и PCM. Включение режима обратной связи, кнопка «Диалог» подсветится синим светом.
	FishEye	Перейдите в однооконный режим. Нажмите кнопку и в появившемся окне выберите установку и варианты просмотра.
	Запись	Включение/выключение записи видеопотока. Нажмите кнопку для начала записи, повторное нажатие остановит запись. После завершения записи, видеофайл будет сохранен на ПК. Путь сохранения видеофайлов задается: «Управление => Камера => Видео => Путь сохранения».
	Снимок	Включение моментального снимка. Нажмите кнопку для создания снимка. После завершения, снимок будет сохранен на ПК. Путь сохранения файла задается: «Управление => Камера => Видео => Путь сохранения».
	Звук	Включение/выключение звука с выбранного видеопотока (не относится к настройкам системного звука).

Значок		Значение
	Цифр. зум	Увеличения выделенной зоны. Когда видеоизображение находится в исходном состоянии, щелкнув по нему можно выбрать какой-либо участок для увеличения. Не в исходном состоянии можно перетаскивать зону увеличения в заданном диапазоне. Для восстановления предыдущего состояния следует нажать правую клавишу мыши.
	Закреть	Удаление видеопотока из окна раскладки.

26.3.1 PTZ-управление

Таблица 26.6 – Панель управления PTZ







Значок	Значение
	Кнопка виртуального джойстика используется для изменения угла наклона и поворота камеры и включает: <ul style="list-style-type: none"> – 8 кнопок со стрелками для изменения угла наклона и поворота поворотной видеокамеры; –  кнопку 3D позиционирования для управления поворотом и зумированием видеокамеры при помощи курсора мыши.
	Скорость поворота камеры. Чем выше значение, тем быстрее скорость движения. Значение шага от 1 до 8.
	Регулировка зума.
	Регулировка фокуса.
	Регулировка диафрагмы.

Таблица 26.7 – PTZ настройка

Предустановка	Значение
Предустановка	<p>Для создания или изменения пресета на устройстве:</p> <ol style="list-style-type: none"> 1 При помощи виртуального джойстика настройте определенную позицию изображения. 2 Введите номер, под которым будет определяться заданная позиция. 3 Нажмите кнопку «Добавить» для сохранения. Максимально допустимое количество пресетов 80. <p>Для работы с созданными пресетами:</p> <ol style="list-style-type: none"> 1 Введите номер созданной предустановки, номер вводится в поле ввода. 2 Нажмите на значок «Перейти». Камера повернется в заданную позицию.
Панорамирование	Включение режима панорамирования по горизонтали (слева направо).
Аух	Включение функций внешнего вспомогательного устройства камеры.
Сканирование	<p>Для создания сканирования:</p> <ol style="list-style-type: none"> 1 Нажмите кнопку «Настройки». 2 Установите параметры сканирования в горизонтальном направлении с заданной скоростью (скорость выставляется в настройках камеры). Используя кнопки джойстика, установите начальную позицию сканирования и нажмите кнопку «Левый предел», для установки левой границы. Повторите действия для установки правой границы. <p>Для работы включения:</p> <ol style="list-style-type: none"> 1 Нажмите кнопку «Старт» для начала сканирования. 2 Нажмите кнопку «Стоп» для остановки.
Обход	<p>Для создания обхода:</p> <ol style="list-style-type: none"> 1 Нажмите кнопку «Добавить». 2 Введите номер обхода. 3 Далее введите номер предустановки. 4 Нажмите кнопку «Добавить предустановку». 5 Далее нужно вводить номера созданных предустановок, которые будут входить в обход, сохранение предустановки в обходе происходит после ввода в поле «Предустановка» и нажатия кнопки «Добавить предустановку».

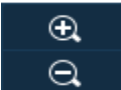
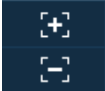
Предустановка	Значение
	<p>Для включения:</p> <ol style="list-style-type: none"> 1 Введите номер созданного обхода. 2 Нажмите кнопку «Старт» для включения обхода. 3 Нажмите кнопку «Стоп» для остановки обхода.
Шаблон	<p>Создание шаблона: Шаблоны настраиваются путем записи последовательного перемещения по заданной траектории. После вызова PTZ-камера будет перемещаться в соответствии с предварительно заданной траекторией.</p> <ol style="list-style-type: none"> 1 Нажмите кнопку «Добавить». 2 При помощи виртуального джойстика задайте начальную позицию шаблона. Нажмите кнопку «Старт». 3 С помощью стрелок направления на джойстике задайте нужную траекторию движения. 4 Нажмите кнопку «Стоп запись» для завершения записи шаблона. <p>Для включения шаблона:</p> <ol style="list-style-type: none"> 1 Введите номер созданного шаблона. 2 Нажмите кнопку «Старт» для включения шаблона. 3 Нажмите кнопку «Стоп» для остановки шаблона.
Стеклоочиститель	<p>Включение стеклоочистителя на камере. Стеклоочиститель предназначен для осуществления автоматизированной очистки объектива при использовании видеокамеры в неблагоприятных условиях. Убедитесь, что функция включена на камере.</p>
Подсветка	Включение подсветки на камере.
Переворот	Включение переворота.

Таблица 26.8 – Меню PTZ

Значок	Значение
	<p>Используйте кнопки виртуального джойстика для переключения между пунктами OSD-меню камеры.</p>
<p>Откр.</p>	<p>Нажмите кнопку «Откр.» для перехода в OSD-меню камеры. С помощью виртуального джойстика переключайтесь между пунктами OSD-меню камеры (системные настройки, настройки позиций и прочих параметров камеры).</p> 
<p>Выкл.</p>	<p>Выход из OSD-меню.</p>
<p>OK</p>	<p>Выбор пункта OSD-меню.</p>

26.4 ГЛАВНОЕ МЕНЮ



Рисунок 26.2 – Главного меню веб-интерфейса



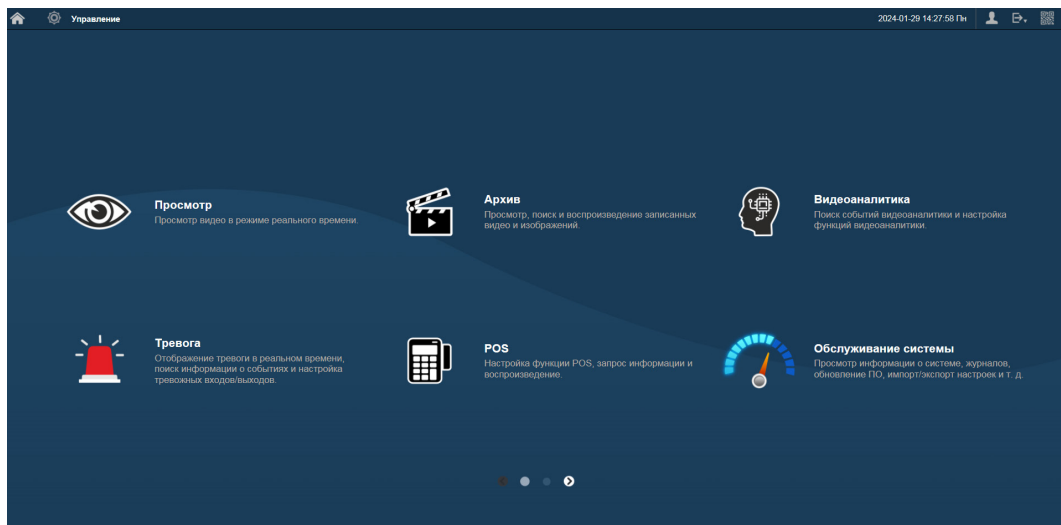

Рисунок 26.3 – Главного меню веб-интерфейса

Таблица 26.9 – Функционал главного меню

Функция	Значение
Функционал	<p>Меню включает в себя восемь конфигураций:</p> <ul style="list-style-type: none"> – Живое видео – переход в режим реального просмотра; – Архив – поиск и воспроизведение записи; – Тревога – настройка срабатывания тревожных событий на видеорегистраторе; – Видеоаналитика – настройка видеоаналитики через видеорегистратор; – Обслуживание системы – просмотр сетевой и системной информации устройства;

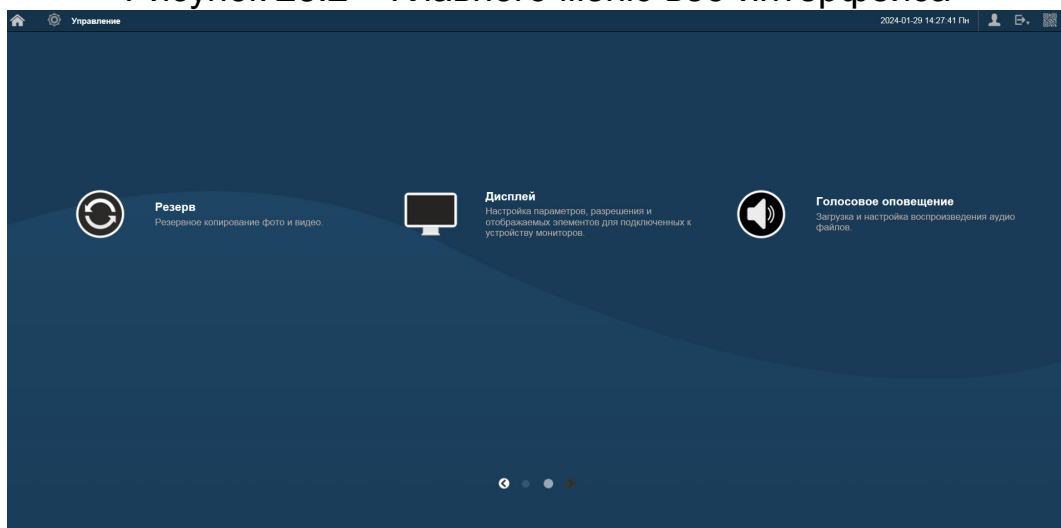
Функция	Значение
	<ul style="list-style-type: none"> – Резерв – поиск и резервное копирование видеофайлов на внешний носитель; – Дисплей – дополнительная настройка панели просмотра в режиме реально времени; – Аудио – настройка воспроизведения по расписанию загруженных аудиофайлов файлов.
	Кнопки переключения страниц в главном меню.
	Кнопка перехода в главное меню.
Дата/время	Панель отображения даты и времени на видеорегистраторе.
	<p>Меню включает в себя шесть конфигураций, с помощью которых происходит настройка:</p> <ul style="list-style-type: none"> – Параметров камеры; – Сетевые настройки; – Настройка параметров записи; – Системные настройки; – Центр безопасности; – Настройки учётной записи.
	Текущая учётная запись пользователя.
	<ul style="list-style-type: none">  Выход – выход из учётной записи;  Перегрузка – перезагрузка видеорегистратора;  Выключение – отключение видеорегистратора.

Таблица 26.10 – Функционал главного меню

Функция	Значение
Живое видео	 Панель просмотра видеопотоков в режиме реального времени.
Архив	 Просмотр архива по событиям (см. пункт меню «Просмотр архива»).
Видеоаналитика	 Меню включает в себя параметры настройки видеоаналитики (см. Интеллектуальные настройки видеорегистратора и просмотр архива. Раздел главного меню «Видеоаналитика»).

Функция		Значение
Тревога		Меню настройки тревожных событий и параметров срабатывания (см. Настройка и просмотр тревожных событий. Раздел главного меню «Тревога»).
Резерв		Сохранение записанных файлов или изображений на ПК.
Обслуживание системы		Меню включает в себя пять конфигураций: – Журнал (см. Подраздел «Журнал»); – Системная информация (см. Подраздел «Системная информация»); – Пользователи онлайн (см. Пункт «Пользователи онлайн»); – Обслуживание (см. Подраздел «Обслуживание»).
Голосовое оповещение		Загрузка/управление аудиофайлами и настройка расписания воспроизведения (см. Настройки голосового оповещения. Раздел главного меню «Голосовое оповещение»).
Дисплей		Настройка параметров, разрешения и отображаемых элементов для подключенных к устройству мониторов (см. Настройки экрана просмотра. Раздел главного меню «Дисплей»).
POS		Настройка функции POS, запрос информации и воспроизведение (см. Раздел главного меню «POS»).

26.5 ПУТЬ СОХРАНЕНИЯ

Сохранение снимков и видеозаписи через веб-интерфейс производится по настроенному пути. Для настройки пути сохранения на ПК перейдите «Главное меню => Управление => Камера => Видео => Путь сохранения».



Рисунок 26.4 – Интерфейс настройки пути сохранения

26.6 ВЕБ-ИНТЕРФЕЙС КАМЕР

Веб-интерфейс раздела «Список камер» почти полностью повторяет функционал локального интерфейса этого же раздела. Единственное отличие, что в веб-интерфейсе видеорегистратора есть доступ к веб-интерфейсу подключенных камер. Перейдите «Управление => Список камер». Нажмите значок в столбце «Веб-стран.» для открытия веб-страницы выбранной камеры.

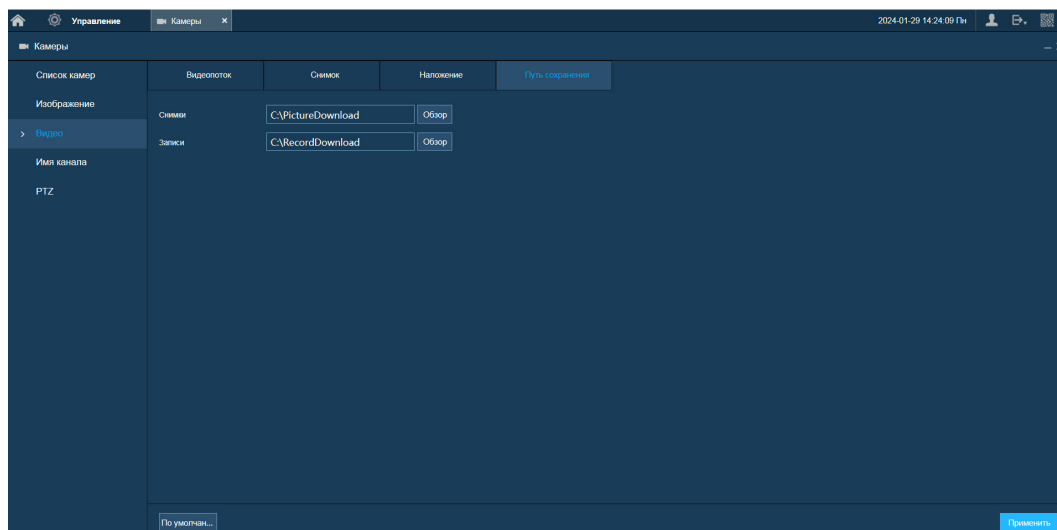

ВНИМАНИЕ!

Доступ к веб-интерфейсу камер подключенных к видеорегистратору активируется в разделе «Сеть». Активация производится в строке «Виртуальный хост».



Рисунок 26.5 – Список камер

27 ПРОГРАММНОЕ ОБЕСПЕЧЕНИЕ «ОРИОН ВИДЕО ЛАЙТ»

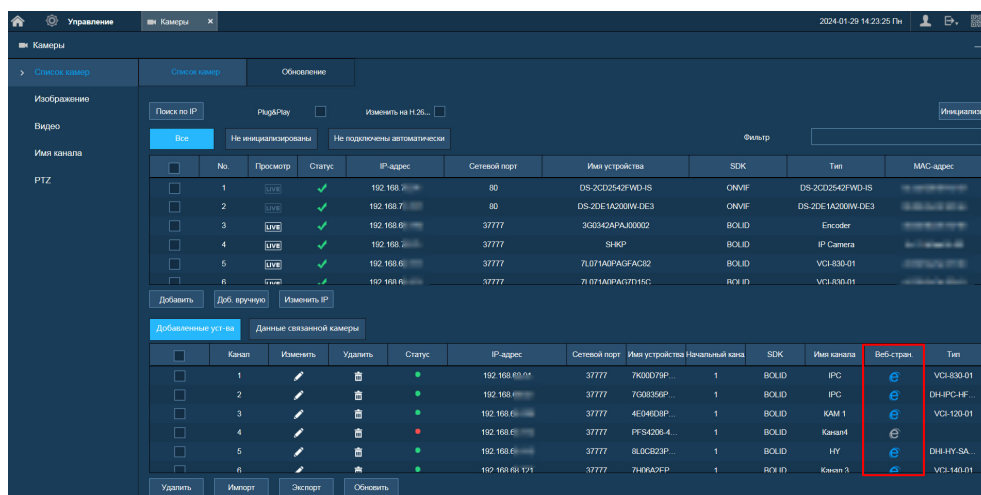

ВНИМАНИЕ!

Скачать актуальную версию программы и узнать более подробную информацию возможно на сайте bolid.ru в разделе: «Продукция => Видеонаблюдение => Программное обеспечение => ПО «Орион Видео Лайт» (<https://bolid.ru/production/cctv/po/>)».

Программное обеспечение «Орион Видео Лайт» предназначено для организации локальной системы видеонаблюдения с использованием камер и видеорегистраторов производства ЗАО НВП «Болид».

«Орион Видео Лайт» позволяет искать и настраивать камеры и видеорегистраторы «Болид», просматривать «живое» видео, делать скриншоты с выбранных камер и производить запись в архив. Также программа может управлять камерами, оснащенными PTZ или моторизованным объективом. «Орион Видео Лайт» позволяет использовать видеоаналитику камер «Болид» и работать с камерами, имеющими fisheye-объектив.



Рисунок 27.1 – Работа с ПО «ОРИОН ВИДЕО ЛАЙТ»

27.1 ДОБАВЛЕНИЕ ВИДЕОРЕГИСТРАТОРА

При нажатии на узел «Регистраторы» справа открывается окно поиска. Кнопка «Поиск» запускает поиск. В поля «Логин» и «Пароль» вводятся значения, с которыми система будет подключаться к найденным регистраторам. По умолчанию логин и пароль имеют значение admin.

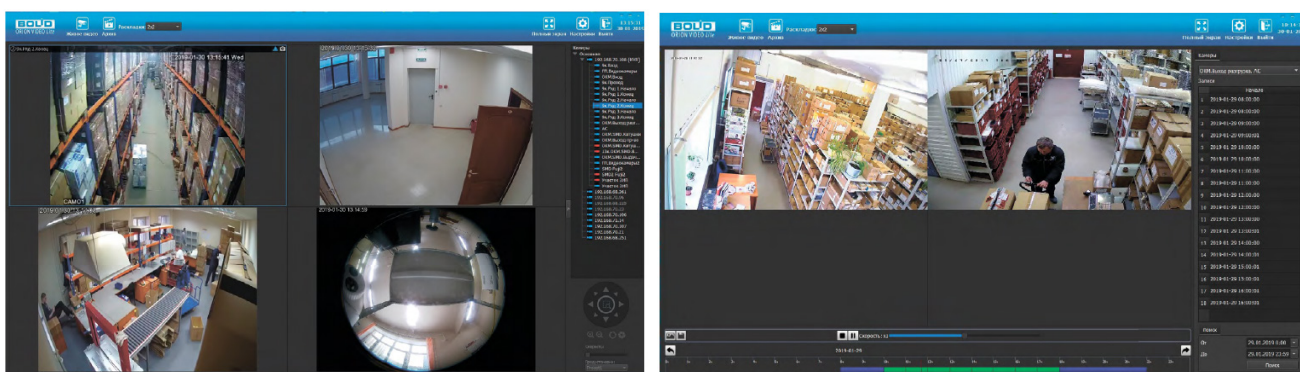

Рисунок 27.2 – Поиск устройства

Кнопка «Настройки поиска» открывает окно, в котором отображаются следующие параметры:

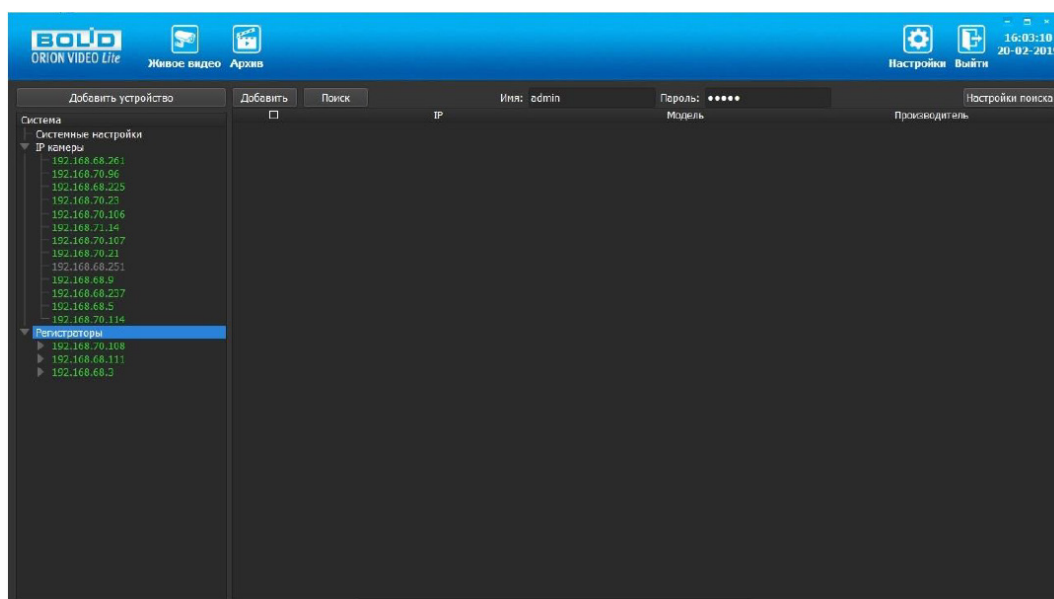

Рисунок 27.3 – Настройка поиска

1. Broadcast – поиск по всей сети (активен по умолчанию).
2. Поиск в выбранной подсети, диапазон которой указан ниже. Диапазон может охватывать только последний октет. То есть, интервал 192.168.0.1 – 192.168.0.255 – валиден, а 192.168.0.1 – 192.168.10.255 – нет. Также активен по умолчанию.
3. Диапазон адресов, в котором проводится поиск, и таймаут опроса (в миллисекундах).

В процессе поиска найденные регистраторы добавляются в таблицу результатов:

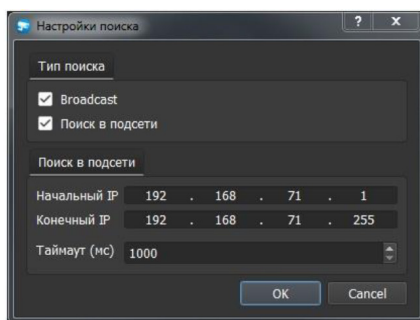

Рисунок 27.4 – Таблица результатов

Существует возможность выбрать все регистраторы, поставив «галочку» в шапке таблицы. Также колонки таблицы позволяют сортировать устройства по IP-адресу, типу устройства и модели, нажимая на заголовки. Если камера уже есть в системе, то в результатах поиска она не отображается.

Регистраторы, которые необходимо добавить в систему, должны быть отмечены «галочками», и нажатием кнопки «Добавить», регистраторы добавляются в систему.

При добавлении в список новых регистраторов программа пытается подключиться к регистратору с логином admin и таким же паролем. Если это не удастся сделать, то имя регистратора в дереве обозначается серым цветом. Для того чтобы редактировать этот регистратор, пользователю необходимо залогиниться на нем. Для этого нужно ввести правильные логин и пароль на вкладке «Камера».

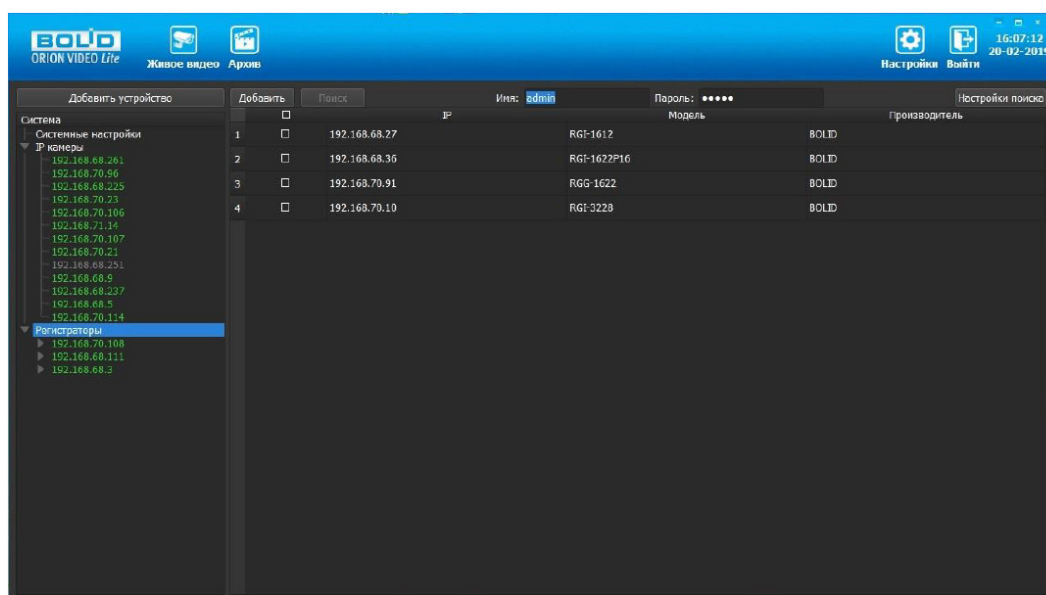
Для добавления регистратора в дерево без поиска нужно нажать кнопку «Добавить устройство» или нажать правой клавишей «мыши» на узел «Регистраторы» в дереве системы и выбрать пункт меню «Добавить регистратор». Откроется форма добавления регистратора, где необходимо заполнить IP, имя и пароль с подтверждением. Регистратор добавляется в дерево системы, если логин/пароль подошли. Если авторизоваться не удалось, приложение оповестит об этом и оставит форму открытой для корректировки параметров.

После добавления регистратора в дерево системы также подгружаются камеры, с которыми он работает.



Рисунок 27.5 – Добавление нового устройства

Для удаления регистратора нужно нажать правой клавишей мыши на узел регистратора в дереве системы и выбрать пункт меню «Удалить регистратор».

28 ВИДЕОСИСТЕМА «ОРИОН ПРО»

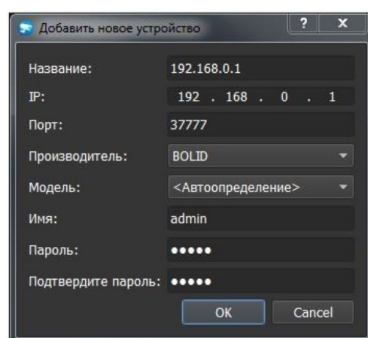

ВНИМАНИЕ!

Скачать актуальную версию программы и узнать более подробную информацию возможно на сайте bolid.ru в разделе: «Видеосистема Орион Про». (https://bolid.ru/production/orion/po-orion/po-arm/orion_video_pro.html#download).

«Видеосистема Орион Про» – распределенная система видеонаблюдения, основанная на IP-камерах, видеосерверах и видеорегистраторах.

Для работы видеосистемы необходим набор программных модулей из пакета АРМ «Орион Про»:

- Сервер «Орион Про»;
- Администратор базы данных «Орион Про»;
- «Видеосистема Орион Про» (с лицензией на соответствующее количество камер).

28.1 ДОБАВЛЕНИЕ ВИДЕОРЕГИСТРАТОРА

Для добавления видеорегистратора в видеосистему «Орион Про», необходимо прежде создать и настроить видеорегистратор в модуле АБД.

Настройка предполагает добавление регистратора к объекту «Видео» на рабочем месте и добавление к нему камер. Для этого нажмите «Видео => Добавить» и из выпадающего списка выберите «Видеорегистраторы BOLID».



Рисунок 28.1 – Добавление регистратора в АБД

После добавления регистратора в АБД, заполните данные, с которыми система будет подключаться к найденному регистратору, сохраните их.

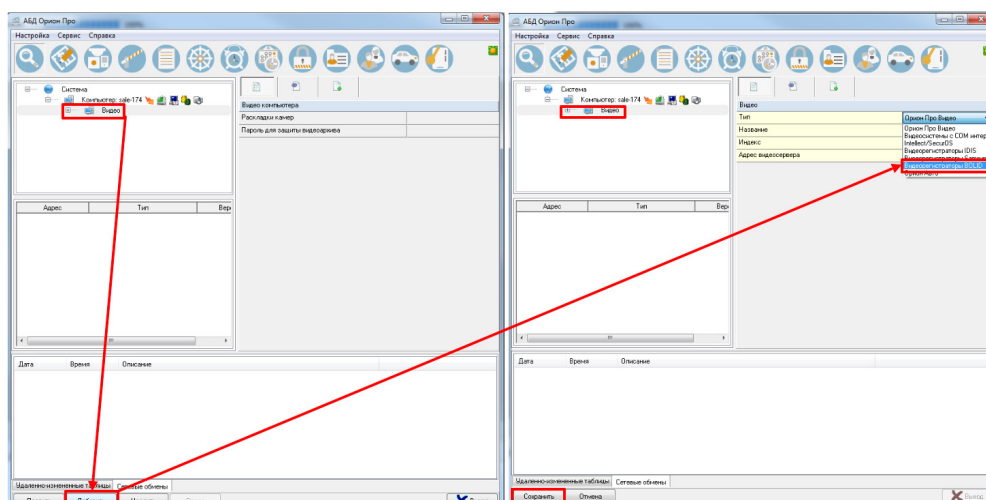

Рисунок 28.2 – Заполнение данных регистратора

28.2 ДОБАВЛЕНИЕ КАМЕРЫ К ВИДЕОРЕГИСТРАТОРУ

Для добавления камеры выберите из дерева объектов требуемый регистратор и нажмите «Добавить».

Затем необходимо ввести значения для всех свойств камеры и нажать «Сохранить». После настроек, обновите АБД Орион Про «Сервис => Обновить АБД Орион Про».

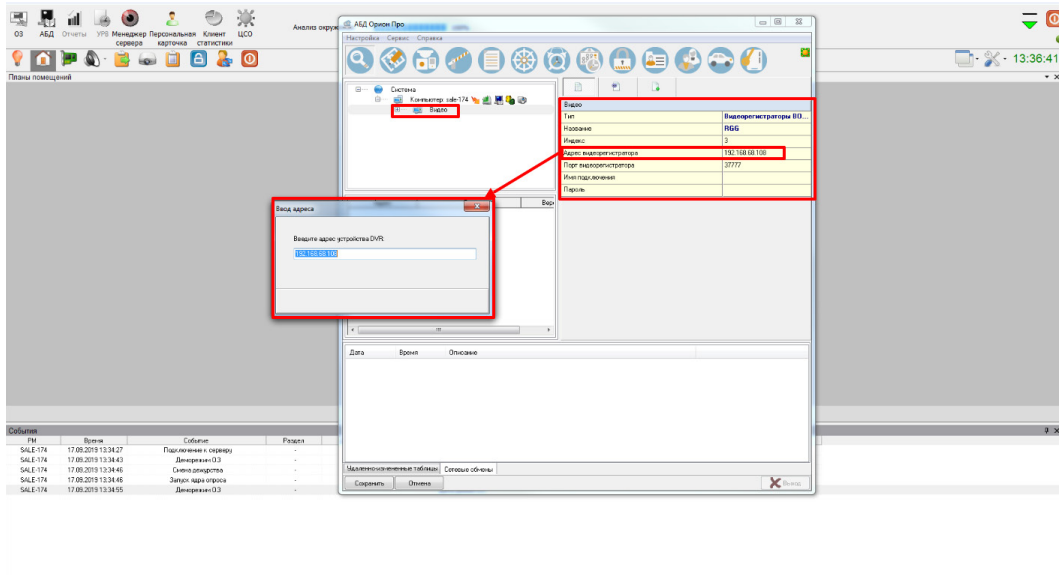

Рисунок 28.3 – Добавление камер

29 РАБОТА С УТИЛИТОЙ «BOLID VIDEOSCAN»

В случае отсутствия возможности доступа к изделию через веб-интерфейс, а также, если неизвестен текущий IP-адрес устройства, можно воспользоваться утилитой BOLID VideoScan. Скачать утилиту для работы возможно по ссылке: <https://bolid.ru/video/>.

Программа утилиты «BOLID VideoScan» используется для обнаружения текущего IP-адреса устройства в сети, для изменения IP-адреса, управления базовыми настройками, а также для обновления программного обеспечения (Рисунок 29.1).

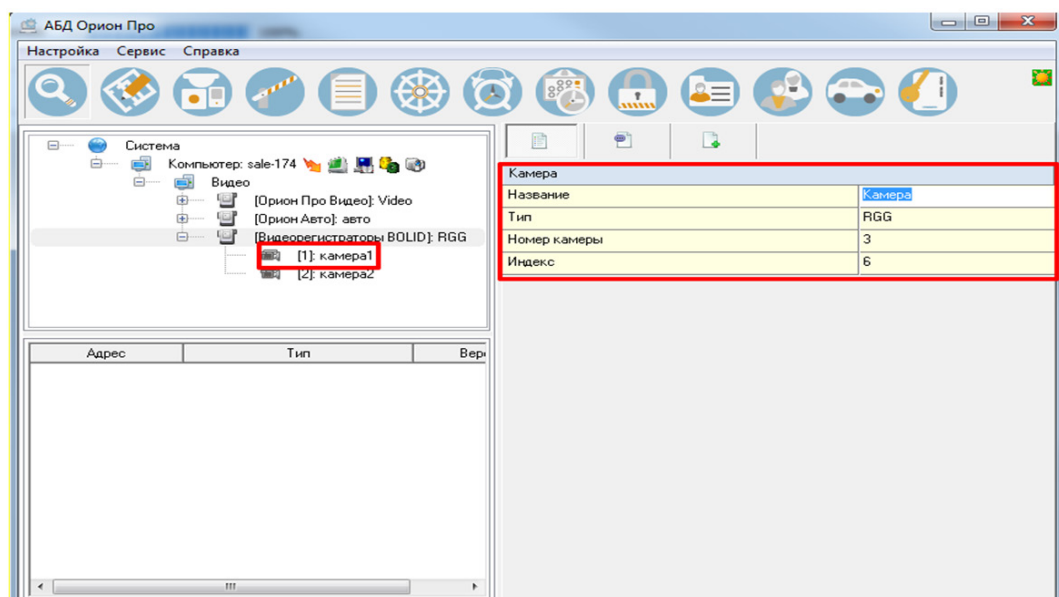

ВНИМАНИЕ!

При работе с утилитой BOLID VideoScan используется по умолчанию:
имя пользователя admin, пароль – admin, порт 37777.



Рисунок 29.1 – Утилита «BOLID VideoScan»

Выполнив запуск утилиты «BOLID VideoScan», в открывшемся окне визуального интерфейса подпункта меню «Сеть» измените IP-адрес видеорегистратора и чтобы завершить изменение нажмите кнопку «Сохранить». Базовые параметры для изменения приведены ниже (Рисунок 29.2).

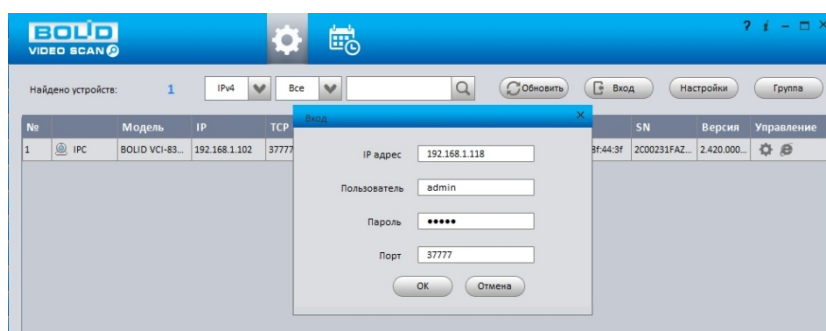

Рисунок 29.2 – Изменение IP-адреса с помощью утилиты «BOLID VideoScan»

30 ТЕХНИЧЕСКОЕ ОБСЛУЖИВАНИЕ И ПРОВЕРКА РАБОТОСПОСОБНОСТИ

Техническое обслуживание изделия должно производиться лицами, имеющими квалификационную группу по электробезопасности не ниже второй. Ежегодные и ежемесячные работы по техническому обслуживанию проводятся согласно принятых и действующих в организации пользователя регламентов и норм и в том числе могут включать:

- Проверку целостности корпуса изделия, целостность изоляции кабеля, надежности креплений, контактных соединений;
- Очистку корпуса от пыли и грязи;
- Тестирование кабельных линий связи и электропитания;
- Очистку и антикоррозийную обработку электроконтактов кабельного подключения;
- Обновление прошивки (при необходимости).

Техническое обслуживание должно исключать возможность образования конденсата на контактах по завершению и в ходе работ технического обслуживания.

Проверка работоспособности заключается в визуальной оценке видеоизображения, отображаемого на мониторе, архивирования записи и его соответствия настроенным параметрам событий, видеоаналитики и т.д. Изделие, не прошедшее проверку работоспособности, считается неисправным.

31 ВОЗМОЖНЫЕ НЕИСПРАВНОСТИ И СПОСОБЫ ИХ УСТРАНЕНИЯ



ВНИМАНИЕ!

При затруднениях, возникающих во время настройки и эксплуатации изделия, обратитесь в службу технической поддержки BOLID:

Тел.: (495) 775-71-55;

E-mail: support@bolid.ru.

Перечень неисправностей и способы их устранения (Таблица 31.1).

Таблица 31.1 – Перечень возможных неисправностей

Внешнее проявление неисправности	Возможные причины неисправности	Способы и последовательность определения неисправности
Утерян пароль		Для восстановления пароля, обратитесь в службу технической поддержки по номеру: тел. (495) 775-71-55, e-mail: support@bolid.ru.
		Сброс на заводские настройки возможен при помощи кнопки сброса на плате видеорегистратора. 1 Отключите устройство от источника питания и снимите крышку устройства. 2 Нажмите и удерживайте кнопку сброса нажатой до подачи питания и не менее 5 секунд после. 3 По завершении процесса сброса установите новый пароль.
Нет изображения с подключенного канала	Нет питания видеочамеры	Проверить блок питания видеочамеры, проверить правильность подключения линии питания к видеочамере.

Внешнее проявление неисправности	Возможные причины неисправности	Способы и последовательность определения неисправности
Нет изображения с подключенного канала	Поврежден кабель связи	Найти и устранить повреждение, восстановить изоляцию.
	Подключенная видеокамера неисправна	Заменить видеокамеру.
	Видеорегистратор неисправен	Заменить видеорегистратор.
Изображение с нескольких произвольных видеокамер рябит, пропадает и самовосстанавливается	Помехи вызванные «блуждающими» токами заземления	Произвести гальваническую развязку всех каналов и линий питания. Заземлить источники питания, при необходимости – заменить.
	Электромагнитная наводка	Проверить линии связи, экранировать возможные места наводок.
	Отсутствие заземления подключенного элемента СОР	Заземлить.
Нет записи	Жёсткий диск переполнен	Проверить уровень заполнения, установить настройку перезаписи при заполнении (если иного не предусмотрено инструкциями службы эксплуатации).
	Жёсткий диск неисправен	Заменить жёсткий диск.
	Функция записи отключена	Проверить настройки расписания записи.
	Видеорегистратор неисправен	Заменить видеорегистратор.

32 РЕМОНТ

При выявлении неисправного изделия его нужно направить в ремонт по адресу предприятия-изготовителя. Отправка изделия для проведения текущего ремонта оформляется в соответствии с СТО СМК 8.5.3-2015, размещённом на нашем сайте <https://bolid.ru/support/remont/>.

При направлении изделия в ремонт к нему обязательно должен быть приложен акт с описанием: возможной неисправности, сетевой настройки устройства (IP-адрес, маска подсети, шлюз), применённые логин и пароль.

Рекламации направлять по адресу:

ЗАО НВП «Болд», 141070, Московская область, г. Королёв, ул. Пионерская, д. 4.

При затруднениях, возникших при эксплуатации изделия, рекомендуется обращаться в техническую поддержку по телефону +7 (495) 775-71-55 или по электронной почте support@bolid.ru.

33 ТЕХНИЧЕСКАЯ ПОДДЕРЖКА

Программное обеспечение для работы с устройством доступно по ссылке:

<https://bolid.ru/video/>.



При затруднениях, возникающих при настройке и эксплуатации изделия, рекомендуется обращаться в техподдержку:

Тел.: (495) 775-71-55;

E-mail: support@bolid.ru.

34 МАРКИРОВКА

На изделиях нанесена маркировка с указанием наименования, заводского номера, месяца и года их изготовления в соответствии с требованиями, предусмотренными ГОСТ Р 51558-2014. Маркировка нанесена на лицевой (доступной для осмотра без перемещения составной части изделия) стороне.

Маркировка составных частей изделия после хранения, транспортирования и во время эксплуатации не осыпается, не расплывается, не выцветает.

35 УПАКОВКА

Изделие вместе с эксплуатационной документацией поставляется в прочной упаковке, обеспечивающей защиту от воздействий окружающей среды и повреждений при перевозке/переноске. Упаковка позволяет хранить изделия в закрытых помещениях, в том числе и неотапливаемых.

36 ХРАНЕНИЕ

Хранение изделия в потребительской таре должно соответствовать условиям хранения 1 по ГОСТ 15150-69. Средний срок сохраняемости изделия в отапливаемых помещениях не менее 5 лет, в неотапливаемых помещениях не менее 2 лет.

В помещениях для хранения не должно быть паров кислот, щелочей, агрессивных газов и других вредных примесей, вызывающих коррозию. Хранение изделия должно осуществляться в упаковке предприятия – изготовителя при температуре окружающего воздуха от 0 °С до плюс 40 °С и относительной влажности до 80 % при температуре плюс 20 °С.

37 ТРАНСПОРТИРОВКА

Изделие необходимо транспортировать только в упакованном виде: в неповреждённой заводской упаковке или в специально приобретённой потребителем транспортной упаковке, обеспечивающей сохранность изделия при перевозке. Транспортирование упакованных изделий производится при температуре окружающего воздуха от минус 50 °С до плюс 50 °С и относительной влажности до 80 % при температуре плюс 20 °С любым видом крытых транспортных средств, не допуская разрушения изделия и изменения его внешнего вида. При транспортировании изделие должно оберегаться от ударов, толчков, воздействия влаги и агрессивных паров и газов, вызывающих коррозию.

38 УТИЛИЗАЦИЯ

Изделие не представляет опасности для жизни, здоровья людей и окружающей среды в течение срока службы и после его окончания. Специальные меры безопасности при утилизации не требуются. Утилизацию устройства приобретатель устройства выполняет самостоятельно согласно государственных правил (регламента, норм) сдачи в мусоросбор на утилизацию, выполнение утилизации бытовой электронной техники, видео– и фото– электронной техники.

Содержание драгоценных материалов: не требует учёта при хранении, списании и утилизации (п. 1.2 ГОСТ 2.608-78).

Содержание цветных металлов: не требует учёта при списании и дальнейшей утилизации изделия.

39 ГАРАНТИИ ИЗГОТОВИТЕЛЯ

Гарантийный срок эксплуатации – 36 месяцев с даты приобретения.

При отсутствии документа, подтверждающего факт приобретения, гарантийный срок исчисляется от даты производства.

40 СВЕДЕНИЯ О СЕРТИФИКАЦИИ

Изделие соответствует требованиям технического регламента ТР ТС 020/2011, ТР ТС 004/2011 и ТР ЕАЭС 037/2016. Имеет декларацию о соответствии N RU Д-RU.PA02.B.95116/21, декларацию N RU Д-RU.PA01.B.67549/20 и сертификат соответствия технических средств обеспечения транспортной безопасности № МВД РФ.03.000973.

41 СВЕДЕНИЯ О ПРИЁМКЕ

Изделие, видеорегистратор сетевой «BOLID RGI-3248» АЦДР.202162.031, принято в соответствии с обязательными требованиями государственных стандартов и действующей технической документации, признано годным к эксплуатации ЗАО НВП «Болид». Заводской номер, месяц и год выпуска указаны на корпусе изделия, товарный знак BOLID обозначен на корпусе и упаковке.



ПРИЛОЖЕНИЕ А











ВНИМАНИЕ!

Для просмотра актуального списка жёстких дисков перейдите в раздел на сайте «Скачать => Документация => Перечень рекомендуемых жёстких дисков».

ПЕРЕЧЕНЬ РЕКОМЕНДУЕМЫХ ЖЁСТКИХ ДИСКОВ

Производитель	Серия	Модель	Объём
	SkyHawk	ST4000VX002	4 ТБ
		ST4000VX000	4 ТБ
		ST5000VX0001	5 ТБ
		ST6000VX0001	6 ТБ
		ST8000VX0002	8 ТБ
		ST5000VX0011	5 ТБ
		ST6000VX0011	6 ТБ
		ST8000VX0012	8 ТБ
		ST6000VX0003	6 ТБ
		ST4000VX007	4 ТБ
		ST6000VX0023	6 ТБ
		ST8000VX0022	8 ТБ
		ST10000VX0004	10 ТБ
		ST6000VX001	6 ТБ
	SkyHawk AI	ST4000VE001	4 ТБ
		ST6000VE001	6 ТБ
		ST8000VE0004	8 ТБ
		ST10000VE0004	10 ТБ
		ST8000VE000	8 ТБ
		ST8000VE001	8 ТБ
		ST10000VE0008	10 ТБ
	SV35	ST1000VX000	1 ТБ
		ST2000VX000	2 ТБ
		ST3000VX000	3 ТБ
		ST1000VX002	1 ТБ
		ST2000VX004	2 ТБ
		ST3000VX004	3 ТБ

Производитель	Серия	Модель	Объём
	SkyHawk	ST1000VX001	1 ТБ
		ST2000VX003	2 ТБ
		ST3000VX006	3 ТБ
		ST1000VX003	1 ТБ
		ST2000VX005	2 ТБ
		ST3000VX005	3 ТБ
		ST1000VX005	1 ТБ
		ST2000VX008	2 ТБ
		ST3000VX010	3 ТБ
	Video 3.5 HDD	ST3000VM006	3 ТБ
		ST6000VM000	6 ТБ
	Video 3.5 HDD	ST1000VM002	1 ТБ
		ST2000VM003	2 ТБ
		ST3000VM002	3 ТБ
		ST4000VM000	4 ТБ
	SkyHawk Lite	ST1000VX008	1 ТБ
		ST2000VX007	2 ТБ
	Purple	WD4NPURX-64TPFY0	4 ТБ
		WD6NPURX-64JC5Y0	6 ТБ
		WD81EVRX-52 TB6Y0	8 ТБ
		WD81PURX-69U9SY0	8 ТБ
		WD82EVRX-52DZFY0	8 ТБ
		WD82PURX-69GVLY0	8 ТБ
		WD82PURX-64GVLY0	8 ТБ
		WD82PURZ-85TEUY0	8 ТБ
		WD101EVRX-52U8NY0	10 ТБ
		WD101PURX-69K8LY0	10 ТБ
		WD101PURX-64K8LY0	10 ТБ
		WD101PURZ-85C62Y0	10 ТБ
		WD102PURX-69WCLY0	10 ТБ
		WD102PURX-64WCLY0	10 ТБ
WD102PURZ-85BXPY0	10 ТБ		
	Green	WD10EURX-64RPPY0	1 ТБ
		WD20EURX-64HYZY0	2 ТБ
		WD30EURX-64HYZY0	3 ТБ
		WD40EURX-64WRWY0	4 ТБ

Производитель	Серия	Модель	Объём
	Purple	WD10EVRX-52NXNY0	1 ТБ
		WD10PURX-69KC9Y0	1 ТБ
		WD10PURX-64KC9Y0	1 ТБ
		WD10PURZ-85U8XY0	1 ТБ
		WD20EVRX-52JT4Y0	2 ТБ
		WD20PURX-69PFUY0	2 ТБ
	Purple	WD20PURX-64PFUY0	2 ТБ
		WD20PURZ-85GU6Y0	2 ТБ
		WD30EVRX-52JT4Y0	3 ТБ
		WD30PURX-69PFUY0	3 ТБ
		WD30PURX-64PFUY0	3 ТБ
		WD30PURZ-85GU6Y0	3 ТБ
		WD40EVRX-52B9FY0	4 ТБ
		WD40PURX-69N96Y0	4 ТБ
		WD40PURX-64N96Y0	4 ТБ
		WD40PURZ-85TTDY0	4 ТБ
		WD60EVRX-52ADEY1	6 ТБ
		WD60PURX-69WY0Y1	6 ТБ
		WD60PURX-64WY0Y1	6 ТБ
		WD60PURZ-85ZUFY1	6 ТБ
TOSHIBA	Sonance	MD03ACA200V	2 ТБ
		MD03ACA300V	3 ТБ
		MD03ACA400V	4 ТБ
TOSHIBA	Sonance2	MD04ABA400V	4 ТБ
		MD04ABA500V	5 ТБ
TOSHIBA	Mars C	DT01ABA100V	1 ТБ
		DT01ABA200V	2 ТБ
		DT01ABA300V	3 ТБ

ПЕРЕЧЕНЬ ТЕРМИНОВ И СОКРАЩЕНИЙ

БД	База данных
Веб	Web (паутина) – сокращенное альтернативное название Всемирной Сети Интернет, являющей собой систему взаимосвязанных за счёт ссылок отдельных веб-страниц и других документов
ИИ	Искусственный интеллект
НО	Нормально открытый (разомкнутый) контакт
НЗ	Нормально замкнутый (закрытый) контакт
ОС	Операционная система
ПО	Программное обеспечение
ПК	Персональный компьютер
См.	Смотрите
РЭ	Руководство по эксплуатации
ААС	Advanced Audio Coding – расширенное аудиокодирование
AI	Artificial Intelligence – искусственный интеллект
СВR	Constant Bit Rate – постоянный битрейт
ССТV	Closed Circuit Television – замкнутое телевидение. Телевизионная система, предназначенная для передачи сигнала ограниченному количеству пользователей
СGІ	Common Gateway Interface – общий интерфейс шлюза. Стандарт интерфейса, используемого для связи внешней программы с веб-сервером
DDNS	Dynamic DNS – Динамический DNS. Технология, позволяющая информации на DNS-сервере обновляться в реальном времени, применяющаяся для назначения постоянного доменного имени устройству с динамическим IP-адресом

DHCP	Dynamic Host Configuration Protocol – протокол динамического конфигурирование хоста. Обеспечивает получение сетевыми устройствами IP-адресов от сервера в локальной сети
DNS	Domain Name System – система доменных имен. Таблица перевода интернет имен в IP-адреса
DVR	Digital Video Recorder – цифровой видеорегистратор
eSATA	External SATA – расширенный интерфейс для подключения периферийных устройств
FTP	File Transfer Protocol – протокол передачи файлов по сети
G.711A/ G.711Mu	Стандарт аудиокодирования без компрессии со скоростью передачи данных 64 Кб/с
G.726	Стандарт компрессии и аудиокодирования со скоростью передачи данных 16, 24, 32 Кб/с
H.264	High Efficiency Video Compression – стандарт сжатия видеосигнала
H.265/ HEVC	High Efficiency Video Coding – высокоэффективное кодирование видеоизображений
HDD	Hard Disk Drive – жёсткий диск
HDMI	High Definition Multimedia Interface – мультимедийный интерфейс высокой четкости
HTTP	HyperText Transfer Protocol – протокол передачи гипертекстовых документов
HTTPS	HyperText Transfer Protocol Secure – расширение протокол передачи гипертекстовых документов для поддержки шифрования в целях повышения безопасности
ID	Identifier – идентификатор
IP	Internet Protocol – межсетевой протокол
IPv4	Internet Protocol version 4 – четвертая версия интернет протокола. Широко используемый тип IP-адреса, состоящий из 4 байт (32 бит)

IPV6	Internet Protocol version 6 – шестая версия интернет протокола. Новая система адресации, в которой адрес состоит из 16 Б (128 бит)
IR	Infrared – ИК, инфракрасные лучи. Часть спектра электромагнитных волн, примыкающая к видимому свету со стороны красного цвета. Человеческим зрением не воспринимается, однако полупроводниковым сенсoram этот диапазон виден
IVS	Intelligent Video System – видеоаналитика
LAN	Local Area Network – локальная вычислительная сеть
LLDP	Link Layer Discovery Protocol – протокол канального уровня, позволяющий сетевому оборудованию оповещать оборудование, работающее в локальной сети, о своем существовании и передавать ему свои характеристики, а также получать от него аналогичные сведения
MAC	Media Access Control – уникальный идентификатор, присваиваемый сетевым адаптерам. Играет роль физического адреса сетевого адаптера
MJPEG	Motion JPEG – это формат сжатия видео, который сжимает каждый видеокادر как отдельное изображение JPEG
MTU	Maximum Transmission Unit – максимальный объем данных, передаваемый по сети без дальнейшего фрагментирования (одним пакетом)
Multicast	Передача пакетов с одного узла сети на специфическую группу IP-адресов, принадлежащих разным получателям данных
NTSC	National Television Standards Committee – система цветного телевидения
NTP	Network Time Protocol – сетевой протокол синхронизации времени. Стандарт синхронизации системных часов сетевых устройств, использующих пакетную передачу данных

ONVIF	Open Network Video Interface Forum – открытый Форум Протоколов Сетевого Вещания. Отраслевая международная организация, разрабатываемая стандартизованные протоколы для взаимодействия различного оборудования и программных средств. Стандарт ONVIF – отраслевой стандарт, определяющий протоколы взаимодействия сетевого оборудования (сетевые видеокамеры, видеорегистраторы и др.), обеспечивающий совместимость
OSD-меню	On Screen Display menu – экранное меню, отображаемое поверх основного изображения, поступающего с видеокамеры
P2P	Peer-to-Peer – технология передачи видеоданных по интернету (удалённое видеонаблюдение), основанная на идентификации видеокамеры на удалённом сервере по её уникальному номеру (UID)
PAL	Phase Alternating Line – система цветового кодирования аналогового телевидения, используемая в системах вещательного телевидения
PCM	Импульсно-кодовая модуляция (PCM) – это основа цифровой звукозаписи, с помощью которой стандартный аналоговый аудиосигнал в цифровой
PoE	Power over Ethernet – стандарты IEEE 802.3af, IEEE 802.3at, позволяющие передавать по сети Ethernet не только данные, но и электрический ток
PTZ	Pan Tilt Zoom – Панорамирование, наклон, оптическое увеличение. PTZ-видеокамера – поворотная видеокамера с зум-объективом
RJ-45	Registered Jack 45 – стандартизированный физический сетевой интерфейс, включающий описание конструкции обеих частей разъёма («вилки» и «розетки») и схемы их коммутации. Используется для соединения телекоммуникационного оборудования
ROI	Region of interest – область интереса
RS-232	Recommended Standard 232/Electronic Industries Alliance-232 (EIA232) – рекомендуемый стандарт 232. Интерфейс (набор разъёмов, кабелей) для последовательной передачи данных

RS-485	Recommended Standard 485/Electronic Industries Alliance-485 (EIA-485) – рекомендуемый стандарт 485. Интерфейс (набор разъёмов, кабелей) для последовательной передачи данных
RTSP	Real Time Streaming Protocol – потоковый протокол реального времени. Стандарт управляющего протокола, определяющий отправку, приём и управление потоками данных реального времени
SATA	Serial Advanced Technology Attachment – последовательный интерфейс обмена данными с накопителями информации
SMTP	Simple Mail Transfer Protocol – простой протокол пересылки почты
SNMP	Simple Network Management Protocol (простой протокол сетевого управления) – стандартный интернет-протокол для управления устройствами в IP-сетях на основе архитектур TCP/UDP
SSH	Secure Shell – безопасная оболочка. Сетевой протокол прикладного уровня, позволяющий производить удалённое управление операционной системой и туннелирование TCP-соединений. Позволяет безопасно передавать в незащищенной среде практически любой другой сетевой протокол
SSL	Secure Sockets Layer – уровень защищенных сокетов. Протокол шифрования данных, обеспечивающий безопасность связи при передаче данных
TCP	Transmission Control Protocol – протокол управления передачей
TCP/IP	Transmission Control Protocol/Internet Protocol – протокол управления передачей/Межсетевой протокол. Семейство протоколов, определяющих общие правила и условия передачи данных по локальным сетям и сети интернет
TLS	Transport Layer Security – безопасность транспортного уровня. Протокол обеспечивает защищенную передачу данных между узлами в сети Интернет
UDP	User Datagram Protocol – пользовательский протокол передачи. Протокол передачи данных, не требующий подтверждения приёма пакетов

UPnP	Набор сетевых протоколов для универсальной автоматической настройки сетевых устройств
USB	Universal Serial Bus – последовательный интерфейс для подключения периферийных устройств к вычислительной технике
VBR	Variable Bit Rate – переменный битрейт
VGA	Video Graphics Array – стандарт мониторов и видеоадаптеров
VLC	Свободный медиапроигрыватель, поддерживающий различные форматы воспроизведения
WAN	Wide Area Network – глобальная вычислительная сеть
Wi-Fi	Технология беспроводных локальных сетей, позволяющая электронным устройствам подключаться к сети, в основном используя диапазоны 2,4 ГГц и 5 ГГц
8P8C	8 Position 8 Contact – унифицированный разъём, используемый в телекоммуникации. Имеет 8 контактов и фиксатор

ПЕРЕЧЕНЬ РИСУНКОВ

Рисунок 3.1 – Внешний вид изделия	14
Рисунок 3.2 – Внешний вид задней панели.....	15
Рисунок 3.3 – Тревожный вход/выход, RS-485.....	17
Рисунок 4.1 – Габаритные размеры видеорегистратора	22
Рисунок 4.2 – Установка жёсткого диска.....	23
Рисунок 4.3 – Установка жёсткого диска.....	24
Рисунок 4.4 – Установка жёсткого диска.....	24
Рисунок 4.5 – Установка жёсткого диска.....	25
Рисунок 4.6 – Установка жёсткого диска.....	25
Рисунок 4.7 – Установка жёсткого диска.....	26
Рисунок 4.8 – Установка жёсткого диска.....	26
Рисунок 5.1 – Программная клавиатура	27
Рисунок 6.1 – Инициализация устройства.....	29
Рисунок 6.2 – Инициализация устройства «Настройка пароля»	30
Рисунок 6.3 – Изменение пароля.....	31
Рисунок 6.4 – Инициализация устройства «Графический ключ»	32
Рисунок 6.5 – Изменение графического ключа.....	32
Рисунок 6.6 – Инициализация устройства «Защита пароля»	33
Рисунок 6.7 – Интерфейс меню быстрой настройки «Сеть»	34
Рисунок 6.8 – Интерфейс меню быстрой настройки «Сеть»	34
Рисунок 6.9 – Интерфейс меню быстрой настройки «P2P».....	37
Рисунок 6.10 – Интерфейс меню быстрой настройки «Добавление камер»	38
Рисунок 6.11 – Автоматический поиск и добавление	38
Рисунок 6.12 – Ручной режим добавления.....	39
Рисунок 6.13 – Интерфейс меню быстрой настройки «Управление HDD»	40
Рисунок 7.1 – Контекстное меню	41
Рисунок 7.2 – Всплывающая панель управления каналом.....	42
Рисунок 7.3 – Включение панели навигации на устройстве	44
Рисунок 7.4 – Панель навигации	44
Рисунок 7.5 – Контекстное меню. Порядок каналов.....	46
Рисунок 7.6 – Изменение раскладки	46
Рисунок 7.7 – Изменение раскладки	47
Рисунок 7.8 – Режим просмотра «Постоянная»	48
Рисунок 7.9 – Режим просмотра «Панель ум. аналитики»	48
Рисунок 7.10 – Атрибуты. Панель ум. аналитики	49
Рисунок 7.11 – Интерфейс настройки Fisheye.....	50
Рисунок 7.12 – Интерфейс настройки меню «Автофокус»	53
Рисунок 8.1 – Переход в меню PTZ-управления через панель навигации.....	54
Рисунок 8.2 – Переход в меню PTZ-управления через контекстное меню.....	54
Рисунок 8.3 – Панель PTZ-управления.....	55
Рисунок 8.4 – PTZ предустановка.....	58

Рисунок 8.5 – PTZ предустановка.....	58
Рисунок 8.6 – PTZ предустановка.....	58
Рисунок 8.7 – PTZ предустановка.....	59
Рисунок 8.8 – Обход	59
Рисунок 8.9 – Обход	60
Рисунок 8.10 – Интерфейс «Шаблон»	60
Рисунок 8.11 – Интерфейс «Сканирование»	61
Рисунок 8.12 – Вход в OSD меню	61
Рисунок 8.13 – Локальное PTZ подключение.....	62
Рисунок 9.1 – Настройка вспомогательного монитора.....	63
Рисунок 9.2 – Контекстное меню. Вспомогательный экран	64
Рисунок 9.3 – Настройка. Вспомогательный экран	64
Рисунок 9.4 – Контекстное меню вспомогательного экрана	64
Рисунок 9.5 – Контекстное меню вспомогательного экрана	66
Рисунок 9.6 – Выбор раскладки при срабатывании	67
Рисунок 9.7 – Пример настройки	67
Рисунок 9.8 – Пример настройки	68
Рисунок 9.9 – Пример настройки	68
Рисунок 9.10 – Приостановлен обход по событию	68
Рисунок 9.11 – Настройка постоянного обхода	69
Рисунок 9.12 – Расположение групп	70
Рисунок 9.13 – Добавление группы.....	70
Рисунок 9.14 – Приостановка постоянного обхода	71
Рисунок 10.1 – Главное меню	72
Рисунок 10.2 – Главное меню	72
Рисунок 11.1 – Подраздел «Список камер»	75
Рисунок 11.2 – Добавление в режиме просмотра	75
Рисунок 11.3 – Добавление через панель навигации.....	76
Рисунок 11.4 – Добавление камеры через контекстное меню.....	76
Рисунок 11.5 – Автоматический поиск и добавление устройств	77
Рисунок 11.6 – Plug&Play	77
Рисунок 11.7 – Изменить на H.265 автоматически.....	78
Рисунок 11.8 – Фильтр.....	78
Рисунок 11.9 – Вкладка «Все». Не инициализированное устройство	78
Рисунок 11.10 – Инициализация устройства.....	79
Рисунок 11.11 – Инициализация.....	79
Рисунок 11.12 – Инициализация.....	80
Рисунок 11.13 – Инициализация.....	80
Рисунок 11.14 – Инициализация.....	81
Рисунок 11.15 – Инициализация.....	81
Рисунок 11.16 – Интерфейс ручного добавления удалённого устройства	82
Рисунок 11.17 – Подключение к стороннему RTSP потоку	82
Рисунок 11.18 – Добавление видеопотока с другого регистратора	83

Рисунок 11.19 – Добавление видеопотока с другого регистратора	84
Рисунок 11.20 – Добавление видеопотока с другого регистратора	84
Рисунок 11.21 – Изменения сетевых настроек IP-камер через видеорегистратор	85
Рисунок 11.22 – Экспорт	86
Рисунок 11.23 – Интерфейс просмотра состояния подключенных устройств	86
Рисунок 11.24 – Интерфейс просмотра информации о версиях подключенных устройств.....	87
Рисунок 11.25 – Интерфейс обновления ПО камер.....	88
Рисунок 11.26 – Интерфейс изменения имени канала.....	88
Рисунок 11.27 – Интерфейс настройки изображения.....	89
Рисунок 11.28 – Переход в меню редактирования изображения через панель навигации.....	89
Рисунок 11.29 – Переход в меню редактирования изображения через контекстное меню	90
Рисунок 11.30 – Интерфейс настройки видеопотоков.....	92
Рисунок 11.31 – Дополнительные аудио настройки.....	94
Рисунок 11.32 – Настройка снимка.....	94
Рисунок 11.33 – Наложённые параметры	96
Рисунок 11.34 – Текстовое наложение	96
Рисунок 11.35 – Наложение приватных зон на видеопоток.....	97
Рисунок 11.36 – Наложение приватных зон на видеопоток.....	97
Рисунок 12.1 – Интерфейс настройки «Сеть»	98
Рисунок 12.2 – Интерфейс настройки «Сеть»	99
Рисунок 12.3 – Интерфейс настройки «Таблица маршрутизации»	102
Рисунок 12.4 – Интерфейс настройки «Порт»	102
Рисунок 12.5 – Интерфейс настройки «Wi-Fi»	105
Рисунок 12.6 – Интерфейс настройки «3G/4G».....	106
Рисунок 12.7 – Интерфейс настройки «PPPoE».....	107
Рисунок 12.8 – Интерфейс настройки «DDNS»	108
Рисунок 12.9 – Интерфейс настройки «UPnP».....	109
Рисунок 12.10 – Интерфейс настройки «UPnP»	110
Рисунок 12.11 – Интерфейс настройки «Электронная почта»	111
Рисунок 12.12 – Интерфейс настройки «SNMP».....	113
Рисунок 12.13 – Интерфейс настройки «Мультикаст».....	115
Рисунок 12.14 – Интерфейс настройки «HTTP»	116
Рисунок 12.15 – Интерфейс настройки «Удалённый журнал»	117
Рисунок 12.16 – Интерфейс настройки «Авторегистрация на прокси»	118
Рисунок 12.17 – Интерфейс включения «P2P»	119
Рисунок 12.18 – Главная страница программы «BOLID VISION»	120
Рисунок 12.19 – Раздел «Добавление устройства» через программу «BOLID VISION».....	120
Рисунок 12.20 – Добавление устройства в мобильном приложении.....	121

Рисунок 12.21 – Сканирование QR-кода устройства в мобильном приложении	122
Рисунок 12.22 – Добавление устройства в мобильном приложении.....	122
Рисунок 13.1 – Интерфейс настройки записи	123
Рисунок 13.2 – Интерфейс настройки записи	124
Рисунок 13.3 – Настройка расписания записи на устройства.....	124
Рисунок 13.4 – Управление HDD	125
Рисунок 13.5 – Панель событий.....	125
Рисунок 13.6 – Настройка расписания записи	126
Рисунок 13.7 – Настройка расписания записи	127
Рисунок 13.8 – Настройка расписания записи	127
Рисунок 13.9 – Копирование настроек на другие каналы.....	128
Рисунок 13.10 – Панель событий.....	128
Рисунок 13.11 – Настройка расписания снимка на устройстве	129
Рисунок 13.12 – Настройка расписания записи	130
Рисунок 13.13 – Настройка расписания записи	130
Рисунок 13.14 – Копирование настроек на другие каналы	131
Рисунок 13.15 – Интерфейс настройки	132
Рисунок 13.16 – Дополнительные настройки записи	133
Рисунок 13.17 – Интерфейс настройки группы дисков	133
Рисунок 13.18 – Интерфейс настройки основного потока.....	134
Рисунок 13.19 – Интерфейс настройки доп.потока	134
Рисунок 13.20 – Интерфейс настройки снимка.....	135
Рисунок 13.21 – Квота диска	136
Рисунок 13.22 – Анализ работоспособности HDD.....	137
Рисунок 13.23 – Просмотр информации о HDD	137
Рисунок 13.24 – Мониторинг состояния.....	138
Рисунок 13.25 – Расчёт времени. Выбор канала.....	138
Рисунок 13.26 – Выбор диска для расчёта и результат	139
Рисунок 13.27 – Расчёт объёма. Выбор канала	139
Рисунок 13.28 – Расчёт объёма. Результат	140
Рисунок 13.29 – Настройка FTP	141
Рисунок 14.1 – Интерфейс настройки общих параметров	142
Рисунок 14.2 – Интерфейс настройки даты и времени	144
Рисунок 14.3 – Интерфейс добавления праздничных дней	145
Рисунок 15.1 – Статус безопасности.....	146
Рисунок 15.2 – Системное обслуживание	147
Рисунок 15.3 – Стандарт IEEE 802.1X	149
Рисунок 15.4 – Импорт	150
Рисунок 15.5 – HTTPS	150
Рисунок 15.6 – Настройка	151
Рисунок 15.7 – Сетевой экран	152
Рисунок 15.8 – Добавить.....	152

Рисунок 15.9 – Добавить IP адрес	153
Рисунок 15.10 – Добавить IP подсеть	153
Рисунок 15.11 – Добавить MAC-адрес	153
Рисунок 15.12 – Блокировка учётной записи	154
Рисунок 15.13 – Включение защиты от DoS атак	154
Рисунок 15.14 – Белый список NTP-серверов	155
Рисунок 15.15 – Сертификат устройства	156
Рисунок 15.16 – Создание самоподписанного сертификата	156
Рисунок 15.17 – Создание и импорт доверенного сертификата	157
Рисунок 15.18 – Импорт стороннего сертификата	157
Рисунок 15.19 – Установка доверенного сертификата	158
Рисунок 15.20 – Интерфейс шифрования аудио/видео	159
Рисунок 15.21 – Оповещение после сбоя системы безопасности	160
Рисунок 15.22 – Оповещение при несанкционированном доступе	161
Рисунок 16.1 – Интерфейс просмотра учётной записи	163
Рисунок 16.2 – Интерфейс добавления нового пользователя учётной записи	164
Рисунок 16.3 – Снят доступ для просмотра архива пользователем (каналы D1 и D2)	165
Рисунок 16.4 – Снят доступ для просмотра видеопотока пользователем (каналы D1 и D2)	165
Рисунок 16.5 – Интерфейс добавления группы учётной записи	167
Рисунок 16.6 – Добавление новой группы	168
Рисунок 16.7 – Интерфейс просмотра учётной записи ONVIF пользователя	168
Рисунок 16.8 – Поле для заполнения данных нового пользователя в учётной ONVIF	169
Рисунок 16.9 – Поле изменения данных для пользователя в учётной записи ONVIF	169
Рисунок 16.10 – Сброс пароля по email (QR код)	170
Рисунок 16.11 – Восстановление по секретным вопросам	170
Рисунок 17.1 – Меню просмотра «Архив»	171
Рисунок 17.2 – Меню просмотра «Архив»	171
Рисунок 17.3 – Меню просмотра «Архив»	172
Рисунок 17.4 – Просмотр архива	172
Рисунок 17.5 – Шкала времени	173
Рисунок 17.6 – Панель управления воспроизведением	174
Рисунок 17.7 – Настройка	176
Рисунок 17.8 – Выделение зоны для поиска	177
Рисунок 17.9 – Интерфейс архивирования отрезка	178
Рисунок 17.10 – Панель инструментов	178
Рисунок 17.11 – Создание метки	178
Рисунок 17.12 – Информация о метке	179
Рисунок 17.13 – Блокировка/Разблокировка файлов	180
Рисунок 17.14 – Тип поиска	181

Рисунок 17.15 – Просмотр с внутреннего носителя.....	181
Рисунок 17.16 – Тип поиска	182
Рисунок 17.17 – Просмотр видеопотока с внешнего носителя	182
Рисунок 18.1 – Интерфейс просмотра журнала	183
Рисунок 18.2 – Интерфейс просмотра статуса устройств.....	184
Рисунок 18.3 – Интерфейс настройки локальной тревоги	184
Рисунок 18.4 – Панель расписания	185
Рисунок 18.5 – Расписание.....	185
Рисунок 18.6 – Копирование настроек на другие каналы.....	187
Рисунок 18.7 – Интерфейс настройки.....	188
Рисунок 18.8 – Панель расписания	188
Рисунок 18.9 – Расписание.....	189
Рисунок 18.10 – Копирование настроек на другие каналы	190
Рисунок 18.11 – Интерфейс настройки.....	191
Рисунок 18.12 – Панель расписания	192
Рисунок 18.13 – Расписание.....	192
Рисунок 18.14 – Копирование настроек на другие каналы	194
Рисунок 18.15 – Интерфейс настройки	195
Рисунок 18.16 – Копирование настроек на другие каналы	197
Рисунок 18.17 – Настройка записи по тревожному выходу	198
Рисунок 18.18 – Настройка записи по тревожному выходу	198
Рисунок 18.19 – Настройка события	199
Рисунок 18.20 – Настройка области.....	200
Рисунок 18.21 – Расписание.....	200
Рисунок 18.22 – Расписание.....	200
Рисунок 18.23 – Копирование настроек на другие каналы	202
Рисунок 18.24 – Интерфейс настройки потери видео	203
Рисунок 18.25 – Панель расписания	203
Рисунок 18.26 – Расписание.....	204
Рисунок 18.27 – Копирование настроек на другие каналы	205
Рисунок 18.28 – Интерфейс настройки закрытия объектива.....	206
Рисунок 18.29 – Панель расписания	207
Рисунок 18.30 – Расписание.....	207
Рисунок 18.31 – Копирование настроек на другие каналы	209
Рисунок 18.32 – Настройка изменения сцены	209
Рисунок 18.33 – Панель расписания	210
Рисунок 18.34 – Расписание.....	210
Рисунок 18.35 – Интерфейс настройки параметров	212
Рисунок 18.36 – Панель расписания	213
Рисунок 18.37 – Расписание.....	214
Рисунок 18.38 – Настройка аудиодетекции.....	216
Рисунок 18.39 – Панель расписания	217
Рисунок 18.40 – Расписание.....	217

Рисунок 18.41 – События по тепловизионным камерам	219
Рисунок 18.42 – Панель расписания	220
Рисунок 18.43 – Расписание.....	220
Рисунок 18.44 – Интерфейс настройки оповещения об ошибках HDD	222
Рисунок 18.45 – Интерфейс настройки оповещения	223
Рисунок 18.46 – Интерфейс настройки оповещения	225
Рисунок 19.1 – Интерфейс настройки БД лиц.....	227
Рисунок 19.2 – Настройка	228
Рисунок 19.3 – Настройка	228
Рисунок 19.4 – Регистрация	229
Рисунок 19.5 – Регистрация	229
Рисунок 19.6 – Регистрация	231
Рисунок 19.7 – Ч/Б список.....	231
Рисунок 19.8 – Выбор функции.....	232
Рисунок 19.9 – Интерфейс настройки обнаружения лиц	232
Рисунок 19.10 – Настройка	233
Рисунок 19.11 – Область обнаружения захвата.....	234
Рисунок 19.12 – Размер захвата.....	234
Рисунок 19.13 – Расписание.....	235
Рисунок 19.14 – Расписание.....	235
Рисунок 19.15 – Распознавание лиц. Общая тревога.....	237
Рисунок 19.16 – Настройка	237
Рисунок 19.17 – Расписание.....	238
Рисунок 19.18 – Расписание.....	238
Рисунок 19.19 – Настройка	239
Рисунок 19.20 – Настройка	240
Рисунок 19.21 – Функция видеоаналитики «Пересечение линии»	241
Рисунок 19.22 – Настройка правила	242
Рисунок 19.23 – Настройка	242
Рисунок 19.24 – Настройка	243
Рисунок 19.25 – Расписание.....	243
Рисунок 19.26 – Расписание.....	244
Рисунок 19.27 – Настройка	245
Рисунок 19.28 – Функция видеоаналитики «Контроль области».....	246
Рисунок 19.29 – Настройка	247
Рисунок 19.30 – Настройка	248
Рисунок 19.31 – Настройка	248
Рисунок 19.32 – Настройка	248
Рисунок 19.33 – Расписание.....	249
Рисунок 19.34 – Расписание.....	249
Рисунок 19.35 – Настройка	251
Рисунок 19.36 – Функция видеоаналитики «Оставленный предмет».....	252
Рисунок 19.37 – Настройка функции	253

Рисунок 19.38 – Настройка	253
Рисунок 19.39 – Расписание.....	254
Рисунок 19.40 – Расписание.....	254
Рисунок 19.41 – Настройка	256
Рисунок 19.42 – Функция видеоаналитики «Пропавший предмет»	257
Рисунок 19.43 – Настройка функции	258
Рисунок 19.44 – Настройка	258
Рисунок 19.45 – Расписание.....	259
Рисунок 19.46 – Расписание.....	259
Рисунок 19.47 – Настройка	261
Рисунок 19.48 – Функция видеоаналитики «Быстрое движение»	261
Рисунок 19.49 – Настройка правила	262
Рисунок 19.50 – Настройка	263
Рисунок 19.51 – Расписание.....	263
Рисунок 19.52 – Расписание.....	264
Рисунок 19.53 – Настройка	265
Рисунок 19.54 – Функция видеоаналитики «Детекция парковки»	266
Рисунок 19.55 – Настройка правила	267
Рисунок 19.56 – Настройка	267
Рисунок 19.57 – Расписание.....	268
Рисунок 19.58 – Расписание.....	268
Рисунок 19.59 – Настройка	270
Рисунок 19.60 – Функция видеоаналитики «Детекция толпы»	271
Рисунок 19.61 – Настройка правила	272
Рисунок 19.62 – Настройка	272
Рисунок 19.63 – Расписание.....	273
Рисунок 19.64 – Расписание.....	273
Рисунок 19.65 – Настройка	275
Рисунок 19.66 – Функция видеоаналитики «Детекция праздничатания».....	275
Рисунок 19.67 – Настройка правила	276
Рисунок 19.68 – Настройка	277
Рисунок 19.69 – Расписание.....	277
Рисунок 19.70 – Расписание.....	278
Рисунок 19.71 – Настройка	280
Рисунок 19.72 – Функция «Метаданные видео»	281
Рисунок 19.73 – Настройка	281
Рисунок 19.74 – Настройка	282
Рисунок 19.75 – Настройка	282
Рисунок 19.76 – Распределение толпы	283
Рисунок 19.77 – Расписание.....	283
Рисунок 19.78 – Расписание.....	284
Рисунок 19.79 – Настройка	286
Рисунок 19.80 – Настройка	286

Рисунок 19.81 – Настройка	287
Рисунок 19.82 – Нарисовать область.....	287
Рисунок 19.83 – Интерфейс настройки подсчёта посетителей	288
Рисунок 19.84 – Интерфейс настройки подсчёта посетителей	289
Рисунок 19.85 – Сброс	289
Рисунок 19.86 – Настройка	289
Рисунок 19.87 – Расписание.....	290
Рисунок 19.88 – Расписание.....	290
Рисунок 19.89 – Настройка	292
Рисунок 19.90 – Настройка	293
Рисунок 19.91 – Настройка	293
Рисунок 19.92 – Интерфейс настройки области.....	294
Рисунок 19.93 – Настройка параметров	295
Рисунок 19.94 – Настройка	295
Рисунок 19.95 – Расписание.....	296
Рисунок 19.96 – Расписание.....	296
Рисунок 19.97 – Настройка	298
Рисунок 19.98 – Настройка	299
Рисунок 19.99 – Настройка	299
Рисунок 19.100 – Интерфейс настройки области.....	300
Рисунок 19.101 – Настройка параметров	301
Рисунок 19.102 – Настройка	301
Рисунок 19.103 – Расписание	302
Рисунок 19.104 – Расписание	302
Рисунок 19.105 – Настройка	304
Рисунок 19.106 – Интерфейс включения функции.....	305
Рисунок 19.107 – Настройка детекции	306
Рисунок 19.108 – Расписание	307
Рисунок 19.109 – Расписание	307
Рисунок 19.110 – Классификация объектов.....	309
Рисунок 19.111 – Расписание	309
Рисунок 19.112 – Расписание	310
Рисунок 19.113 – Архив видеороликов «Обнаружение лиц».....	311
Рисунок 19.114 – Архив видеороликов «Распознавание лиц»	312
Рисунок 19.115 – Архив видеороликов «Видеоаналитика»	312
Рисунок 19.116 – Архив видеороликов «Обнаружение людей».....	313
Рисунок 19.117 – Архив видеороликов «Обнаружение автомобиля»	313
Рисунок 19.118 – Архив видеороликов «Обнаружение двухколёсного т/с»	314
Рисунок 19.119 – Архив видеороликов «Классификация объектов».....	314
Рисунок 19.120 – Интерфейс просмотра подсчёта людей.....	315
Рисунок 19.121 – Статистика по количеству человек	316
Рисунок 19.122 – Статистика по времени.....	316
Рисунок 19.123 – Интерфейс просмотра тепловой карты	317

Рисунок 19.124 – Интерфейс просмотра тепловой карты (FishEye).....	317
Рисунок 20.1 – Интерфейс просмотра журнала	318
Рисунок 20.2 – Интерфейс просмотра информации о версии	319
Рисунок 20.3 – Интерфейс просмотра информации о HDD	319
Рисунок 20.4 – Интерфейс просмотра	320
Рисунок 20.5 – Интерфейс просмотра битрейта	320
Рисунок 20.6 – Интерфейс просмотра состояния	321
Рисунок 20.7 – Интерфейс работы с авторизованными пользователями	321
Рисунок 20.8 – Интерфейс просмотра нагрузки	322
Рисунок 20.9 – Проверка IP-адреса.....	323
Рисунок 20.10 – Настройка пути сохранения данных	324
Рисунок 20.11 – Интерфейс настройки автофункции	324
Рисунок 20.12 – Всплывающее окно при подключении USB-устройства	325
Рисунок 20.13 – Интерфейс меню Импорт/Экспорт	325
Рисунок 20.14 – Сохранение при экспорте.....	325
Рисунок 20.15 – Импорт настроек на регистратор	326
Рисунок 20.16 – Выбор сбрасываемых параметров	326
Рисунок 20.17 – Выбор файла для обновления	327
Рисунок 20.18 – Отчёт о состоянии	328
Рисунок 21.1 – POS поиск.....	329
Рисунок 21.2 – POS функция.....	330
Рисунок 22.1 – Интерфейс работы с резервированием файлов	331
Рисунок 23.1 – Настройки главного экрана	332
Рисунок 23.2 – Настройки главного экрана	334
Рисунок 23.3 – Выбор раскладки при срабатывании.....	335
Рисунок 23.4 – Пример настройки	336
Рисунок 23.5 – Пример настройки	336
Рисунок 23.6 – Пример настройки	337
Рисунок 23.7 – Приостановлен обход по событию	337
Рисунок 23.8 – Настройка постоянного обхода	338
Рисунок 23.9 – Расположение групп	338
Рисунок 23.10 – Добавление группы	339
Рисунок 23.11 – Приостановка постоянного обхода	339
Рисунок 23.12 – Выключение/включение обхода	340
Рисунок 23.13 – Выбор раскладки при срабатывании.....	341
Рисунок 23.14 – Пример настройки	341
Рисунок 23.15 – Пример настройки	342
Рисунок 23.16 – Пример настройки	342
Рисунок 23.17 – Приостановлен обход по событию	342
Рисунок 23.18 – Настройка постоянного обхода	343
Рисунок 23.19 – Расположение групп	344
Рисунок 23.20 – Добавление группы	344
Рисунок 23.21 – Приостановка постоянного обхода	345

Рисунок 23.22 – Создание раскладки.....	345
Рисунок 23.23 – Вывод сохранённой раскладки.....	346
Рисунок 24.1 – Управление файлами	347
Рисунок 24.2 – Добавление	348
Рисунок 24.3 – Добавление	348
Рисунок 24.4 – Добавление	349
Рисунок 24.5 – Расписание.....	350
Рисунок 24.6 – Создание группы	350
Рисунок 24.7 – Воспроизведение	351
Рисунок 25.1 – Шаг 1. Вход в систему.....	352
Рисунок 25.2 – Шаг 2. Восстановление пароля при помощи почты.....	352
Рисунок 25.3 – Шаг 3. Ввод нового пароля администратора.....	353
Рисунок 25.4 – Шаг 1. Вход в систему.....	353
Рисунок 25.5 – Шаг 2. Ввод эл.почты	353
Рисунок 25.6 – Шаг 3. Восстановление при отсутствии первичных настроек ...	354
Рисунок 25.7 – Шаг 4. Ввод нового пароля администратора.....	354
Рисунок 25.8 – Кнопка сброса	355
Рисунок 26.1 – Режим просмотра	357
Рисунок 26.2 – Главного меню веб-интерфейса	366
Рисунок 26.3 – Главного меню веб-интерфейса	366
Рисунок 26.4 – Интерфейс настройки пути сохранения	369
Рисунок 26.5 – Список камер.....	370
Рисунок 27.1 – Работа с ПО «ОРИОН ВИДЕО ЛАЙТ»	371
Рисунок 27.2 – Поиск устройства.....	372
Рисунок 27.3 – Настройка поиска	372
Рисунок 27.4 – Таблица результатов	373
Рисунок 27.5 – Добавление нового устройства	374
Рисунок 28.1 – Добавление регистратора в АБД	375
Рисунок 28.2 – Заполнение данных регистратора	376
Рисунок 28.3 – Добавление камер.....	376
Рисунок 29.1 – Утилита «BOLID VideoScan».....	377
Рисунок 29.2 – Изменение IP-адреса с помощью утилиты «BOLID VideoScan»	378

ПЕРЕЧЕНЬ ТАБЛИЦ

Таблица 1.1 – Технические характеристики видеорегистратора*	10
Таблица 2.1 – Комплект поставки*	13
Таблица 3.1 – Световые индикаторы передней панели	15
Таблица 3.2 – Разъём на передней панели	15
Таблица 3.3 – Назначение портов видеорегистратора	16
Таблица 3.4 – Описание	17
Таблица 5.1 – Операции манипулятора мышью	27
Таблица 5.2 – Описание кнопок программной клавиатуры	28
Таблица 6.1 – Параметры заполнения меню быстрой настройки «Сеть»	35
Таблица 7.1 – Режимы просмотра	41
Таблица 7.2 – Функция значков	42
Таблица 7.3 – Функции кнопок панели	43
Таблица 7.4 – Функции значков панели навигации	44
Таблица 7.5 – Карточки панели ум. аналитики	49
Таблица 7.6 – Параметры установки	51
Таблица 8.1 – Функции кнопок меню управления	55
Таблица 8.2 – Дополнительные параметры «PTZ»	56
Таблица 8.3 – Параметр подключения	62
Таблица 9.1 – Режимы просмотра	65
Таблица 9.2 – Параметры PTZ управления	65
Таблица 10.1 – Функционал главного меню	73
Таблица 11.1 – Параметры статуса	87
Таблица 11.2 – Параметры настроек сетевых видеокамер	90
Таблица 11.3 – Настройки видеопотока	92
Таблица 11.4 – Параметры настройки	94
Таблица 11.5 – Параметры настроек снимка	95
Таблица 12.1 – Параметры заполнения меню быстрой настройки «Сеть»	99
Таблица 12.2 – Настройка подключения	103
Таблица 12.3 – Параметры настройки	105
Таблица 12.4 – Параметры настройки	106
Таблица 12.5 – Параметры настройки «DDNS»	108
Таблица 12.6 – Параметры настройки «UPnP»	109
Таблица 12.7 – Параметры настройки почты	111
Таблица 12.8 – Параметры настройки SNMP	113
Таблица 12.9 – Параметры настройки «Мультикаст»	115
Таблица 12.10 – Параметры настройки	116
Таблица 12.11 – Параметры настройки	117
Таблица 12.12 – Параметры настройки	118
Таблица 14.1 – Параметры настройки	142
Таблица 14.2 – Параметры настройки даты и времени	144
Таблица 15.1 – Параметры системного обслуживания	147

Таблица 15.2 – Шифрования аудио/видео.....	159
Таблица 17.1 – Типы и функции параметров шкалы времени.....	173
Таблица 17.2 – Названия и функции кнопок управления воспроизведением....	174
Таблица 18.1 – Функции и диапазоны параметров настройки.....	183
Таблица 20.1 – Функции и диапазоны параметров настройки меню «Журнал»	318
Таблица 23.1 – Параметры настройки дисплея.....	332
Таблица 23.2 – Параметры настройки дисплея.....	334
Таблица 26.1 – Параметры панели.....	357
Таблица 26.2 – Отображение нулевого канала (мультикартинка в режиме одного канала).....	359
Таблица 26.3 – Панель управления.....	359
Таблица 26.4 – Быстрое отображение доступных видеопотоков.....	360
Таблица 26.5 – Панель управления каналом.....	361
Таблица 26.6 – Панель управления PTZ.....	362
Таблица 26.7 – PTZ настройка.....	363
Таблица 26.8 – Меню PTZ.....	365
Таблица 26.9 – Функционал главного меню.....	366
Таблица 26.10 – Функционал главного меню.....	367
Таблица 31.1 – Перечень возможных неисправностей.....	380



ЗАО НВП «Болид»

Центральный офис:

Адрес: 141070, Московская обл., г. Королёв, ул. Пионерская, 4

Тел.: +7 (495) 775-71-55

Режим работы: пн – пт, 9:00 – 18:00

Электронная почта: info@bolid.ru

Техническая поддержка: support@bolid.ru

Сайт: <https://bolid.ru>

Все предложения и замечания Вы можете отправлять по адресу support@bolid.ru